

かんたんスタートガイド

Macintosh

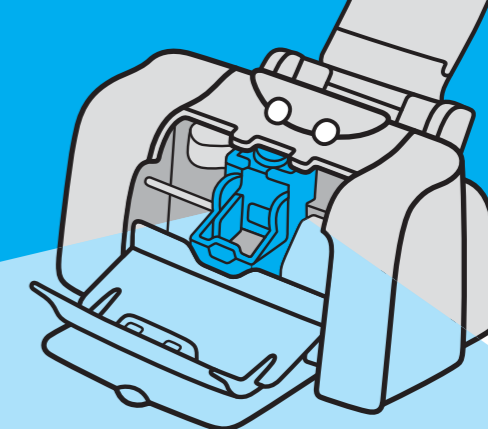

●トラブルが起きたときには、「基本操作ガイド」の「困ったときには」(44ページ)を参照してください。

そろっていますか?

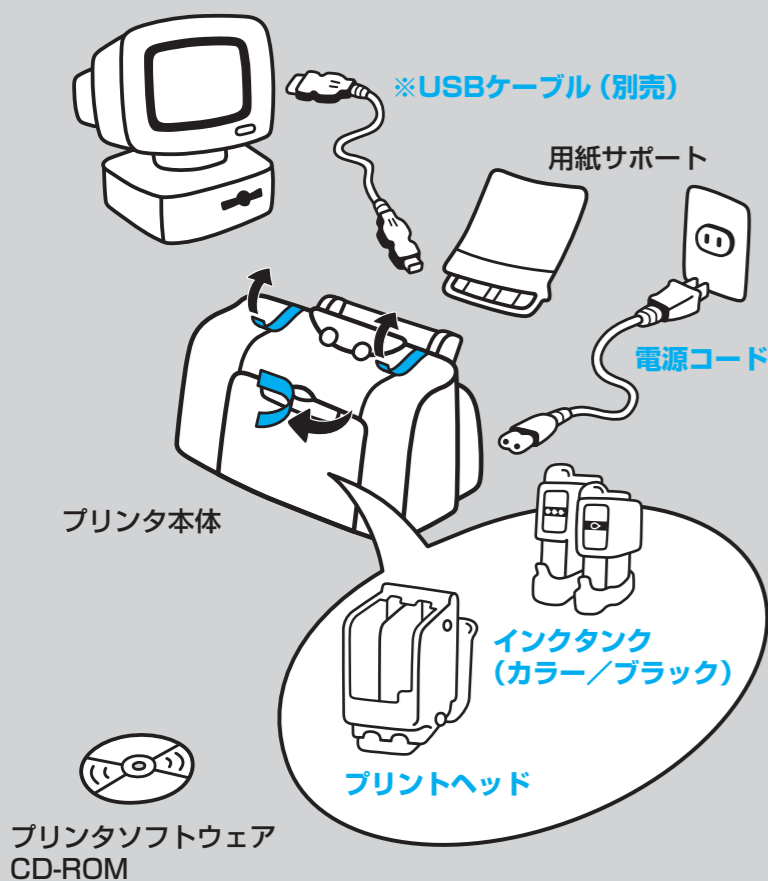

- ◆かんたんスタートガイド(本紙)
- ◆基本操作ガイド
- ◆フォトプリントを楽しもう
- ◆PictBridgeでかんたん写真印刷
- ◆保証書
- ◆サービス&サポートのご案内

※USBケーブルはキャノン製またはコンピュータメーカー純正のものを別途ご用意ください。

置き場所を決めるときは

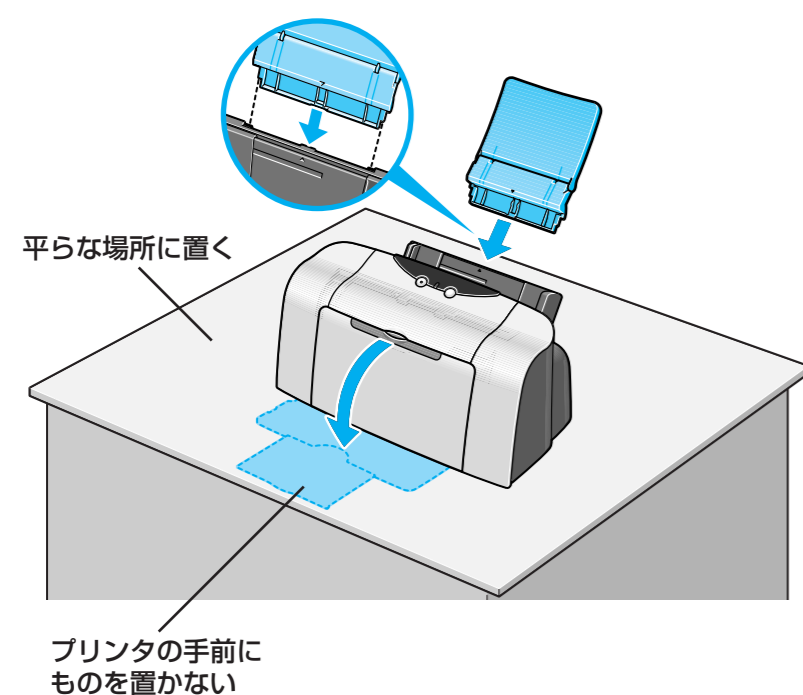

まず、つなごう!

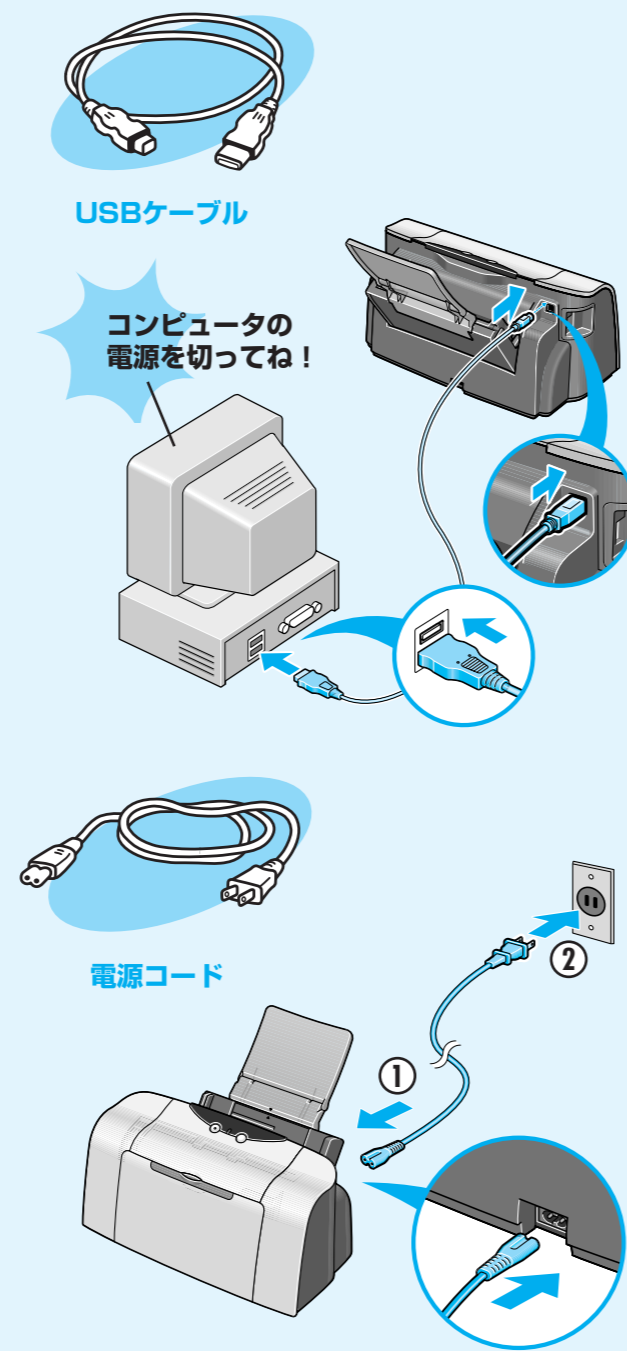

つなげたかな?

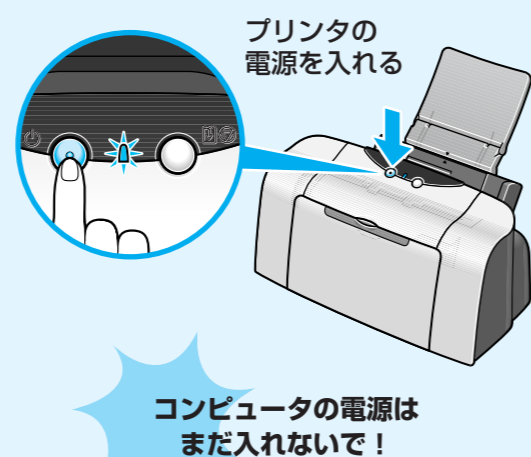

つぎに、とりつけよう!

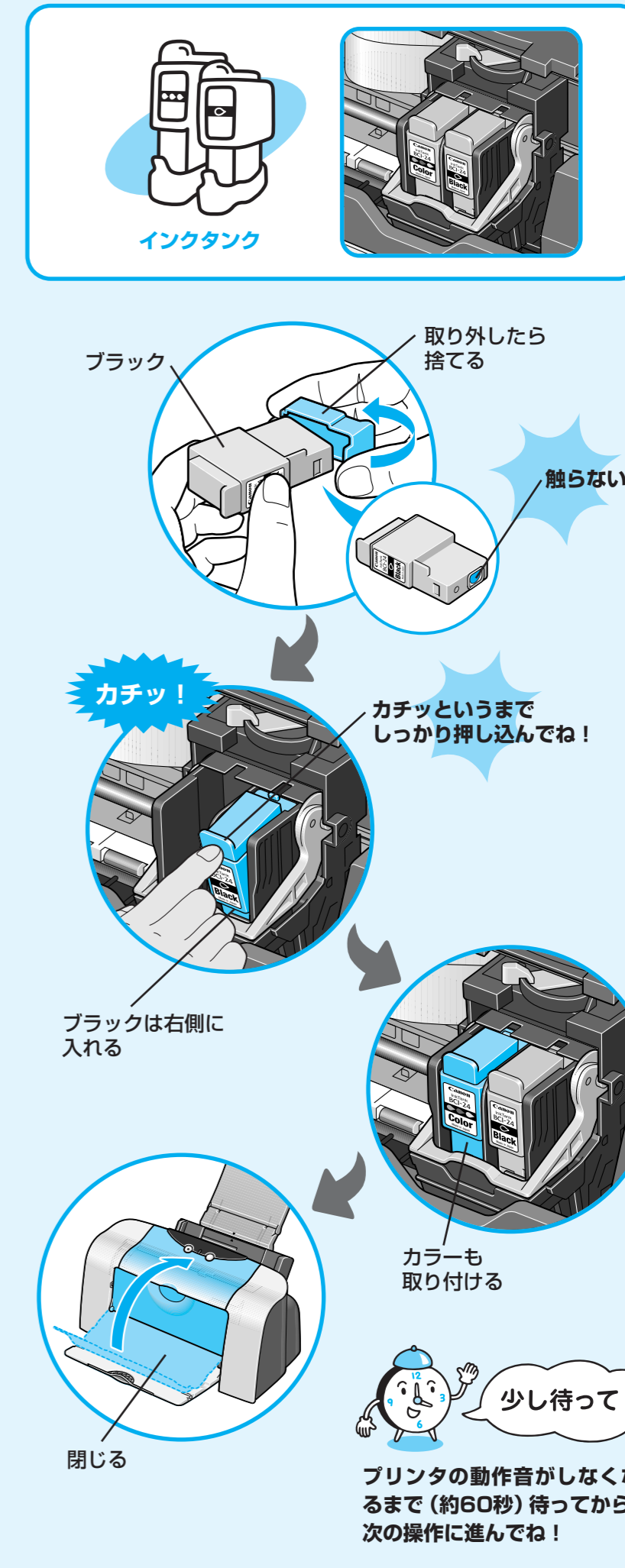
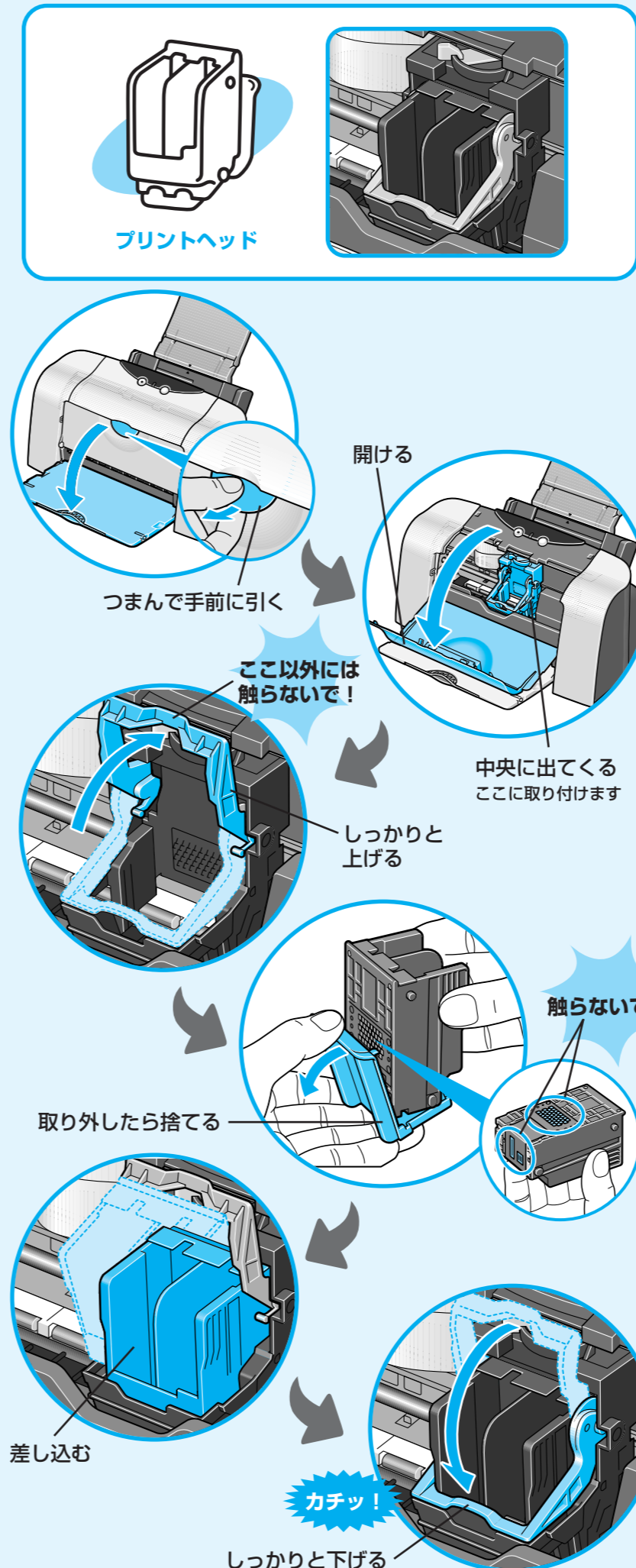

プリンタドライバのインストール

つづく

プリンタドライバをインストールしよう

プリンタを印刷できる状態にするには、「プリンタドライバ」と呼ばれるソフトウェアをコンピュータのハードディスクにコピーする（インストールする）ことが必要です。

- Mac OS X v10.2.1以上をお使いください。
- ウイルス検出プログラムがある場合は、オフにしてください。

1 コンピュータの電源を入れて、Mac OSを起動する

2 「プリンタソフトウェア CD-ROM」をCD-ROMドライブに入れる

自動的にフォルダが開きます。
開かない場合はデスクトップ上にある  をダブルクリックします。

3 [Mac OS X] フォルダをダブルクリックし、[プリンタドライバ] フォルダをダブルクリックする



5 管理者の名前とパスワードを入力し、[OK] をクリックする

6 [続ける] をクリックする

7 使用許諾契約の画面が表示されたら、内容をよく読んで [続ける]、[同意します] をクリックする



10 メッセージが表示されたら、[インストールを続ける] をクリックする



コンピュータが再起動されます。

プリントヘッドを調整しよう

きれいに印刷するためには、プリントヘッドの位置を調整する必要があります。

1 A4サイズ用の紙をセットする

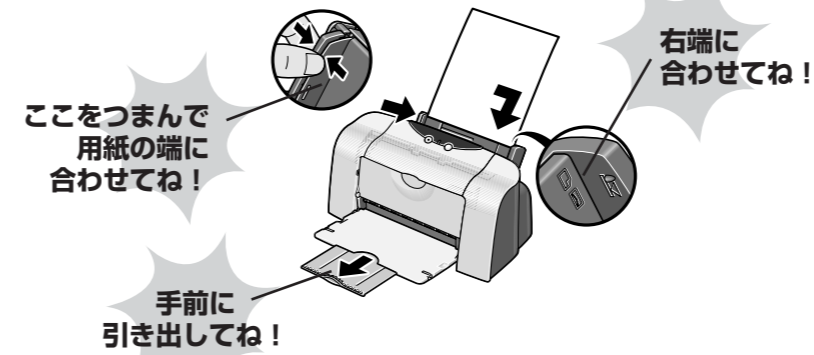

2 プリンタドライバをインストールしたハードディスクアイコンをダブルクリックする

3 [アプリケーション] フォルダ、[ユーティリティ] フォルダをダブルクリックする

4 [プリントセンター] アイコンをダブルクリックする

5 [名前] から [455i] を選び [設定] をクリックする

6 [製品] から [455i] を選び [選択] をクリックする BJ Printer Utilityが起動します。

7 をクリックして[テストプリント]を選び、 アイコンをクリックする

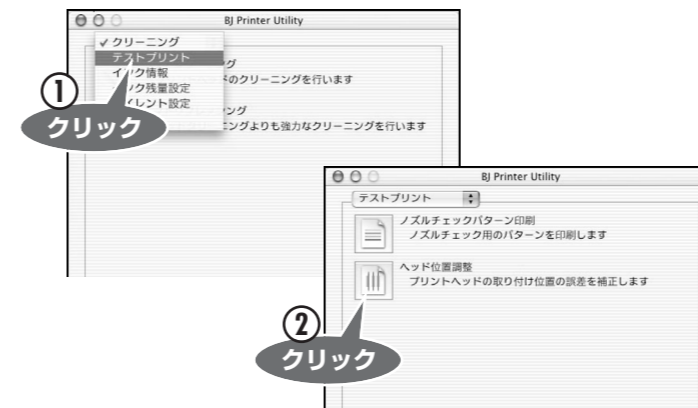

8 メッセージが表示されたら、[実行] をクリックする パターンが印刷されます。

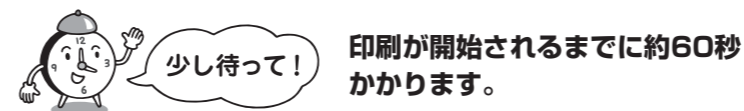

9 印刷された用紙を見て、A列のパターンの中から最も縦すじの目立たないものをひとつ選び、番号を入力する

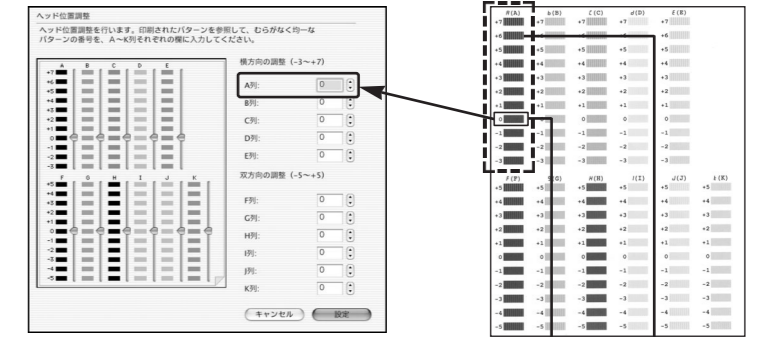

縦すじの目立つパターンの例 +6

10 B列~K列も同様に、縦すじの目立たないパターンをひとつずつ選び、番号を入力する

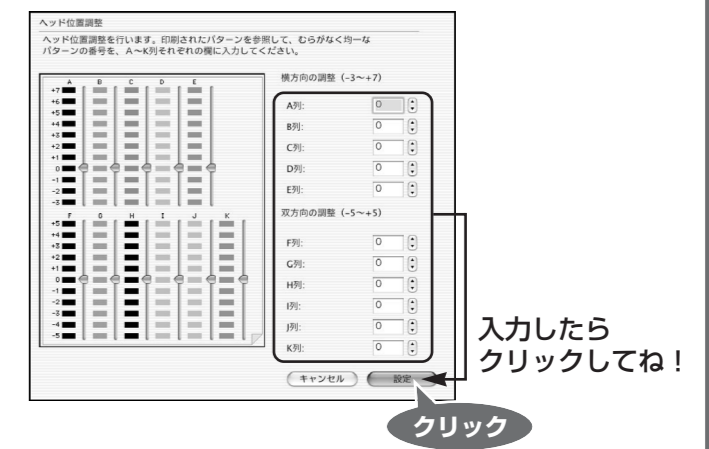

これでプリンタの準備が完了しました。
印刷のしかたについては「基本操作ガイド」を参照してください。

アプリケーションソフトをインストールするには

- ① 「プリンタソフトウェア CD-ROM」をCD-ROMドライブに入れる
プログラムが自動的に起動します。
起動しない場合はデスクトップ上にある  をダブルクリックします。
- ② [Mac OS X] フォルダをダブルクリックし、開いたフォルダの[アプリケーション]をダブルクリックする
- ③ インストールするアプリケーションソフトのフォルダをダブルクリックし、開いたフォルダのインストーラをダブルクリックする
以降は画面の指示にしたがってください。

ImageBrowser
デジタルカメラで撮った写真のインデックス印刷やフチなし全面印刷が簡単にできます。

PhotoStitch
複数枚に分割して撮影した写真を、パノラマ画像に合成します。

Easy-PhotoPrint
デジタルカメラで撮った写真と用紙を選ぶだけで、簡単にフチなし全面印刷ができます。