

かんたんスタートガイド

Mac OS 8.6-9.x

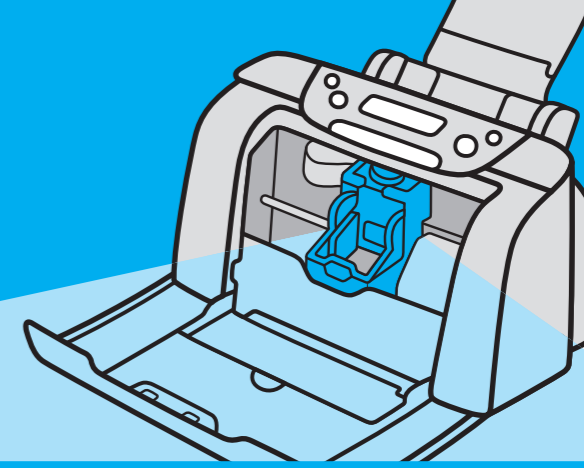

●トラブルが起きたときには、「基本操作ガイド」の「困ったときには」(41ページ)を参照してください。

そろっていますか?

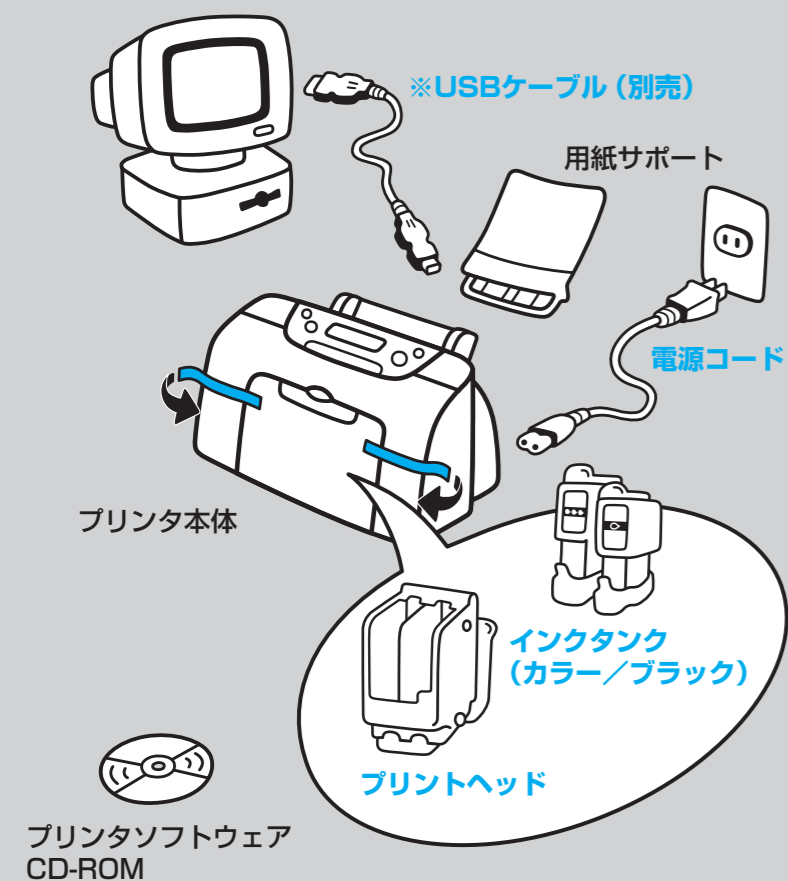

- ◆かんたんスタートガイド(本紙)
- ◆基本操作ガイド
- ◆ダイレクトプリントガイド
- ◆保証書
- ◆サービス&サポートのご案内

※USBケーブルはキャノン製またはコンピュータメーカー純正のものを別途ご用意ください。

置き場所を決めるときは

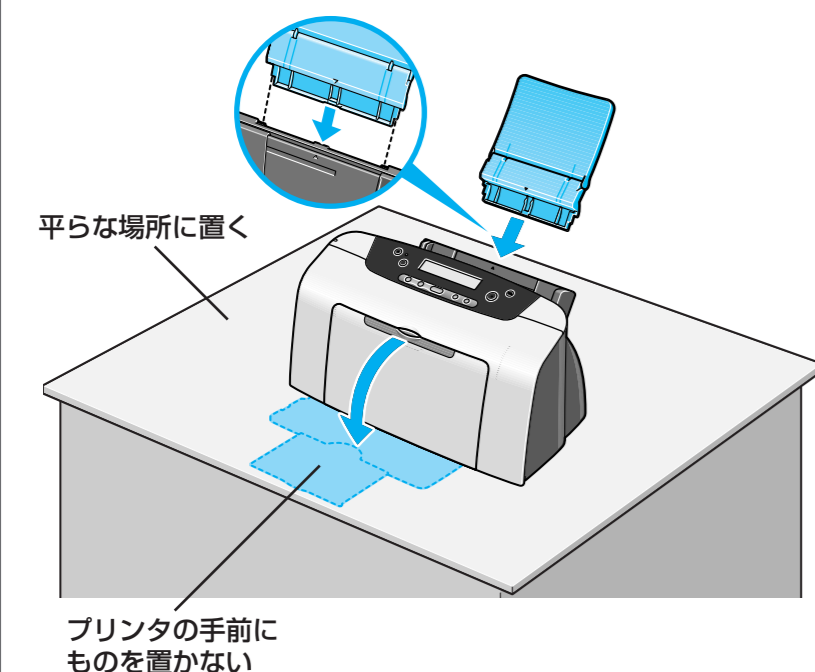

まず、つなごう!

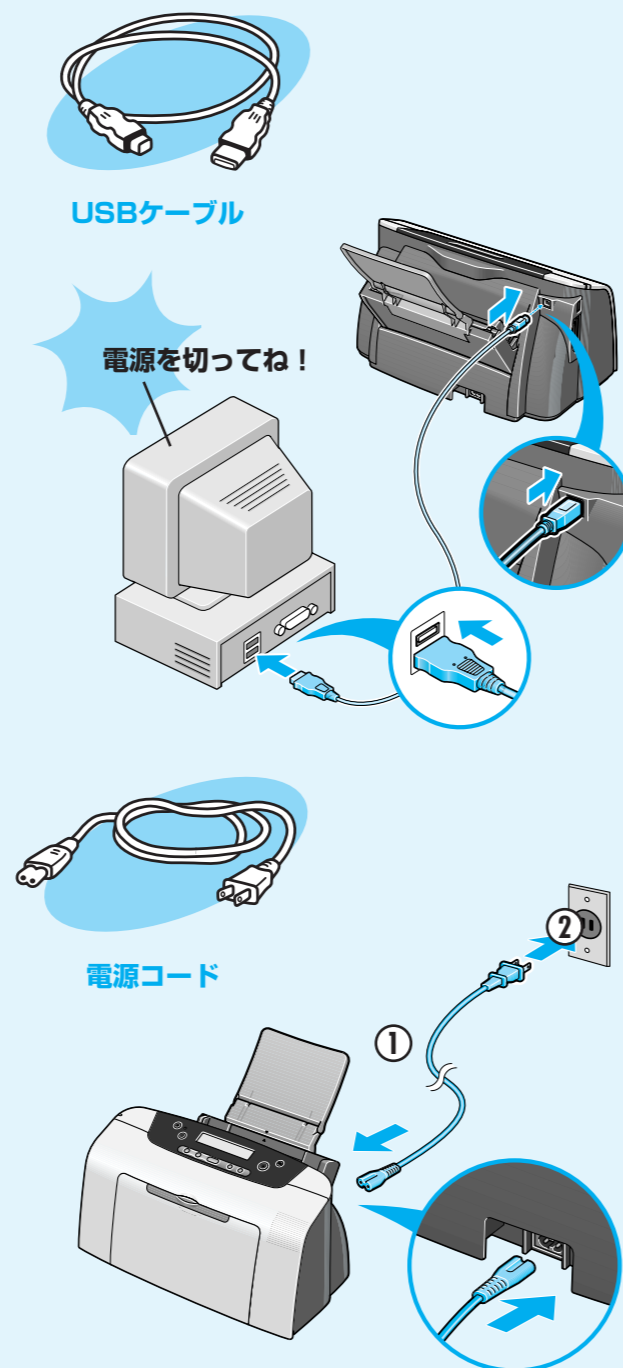

つなげたかな?

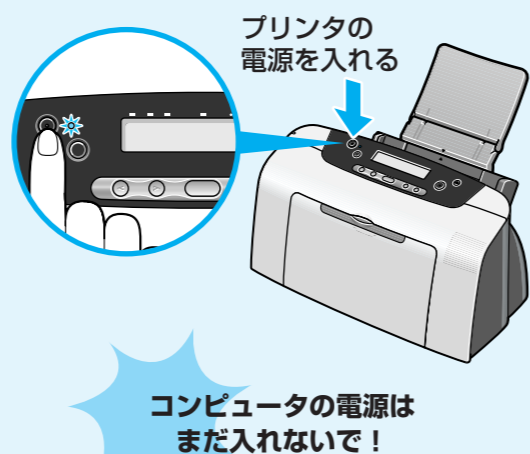

つぎに、とりつけよう!

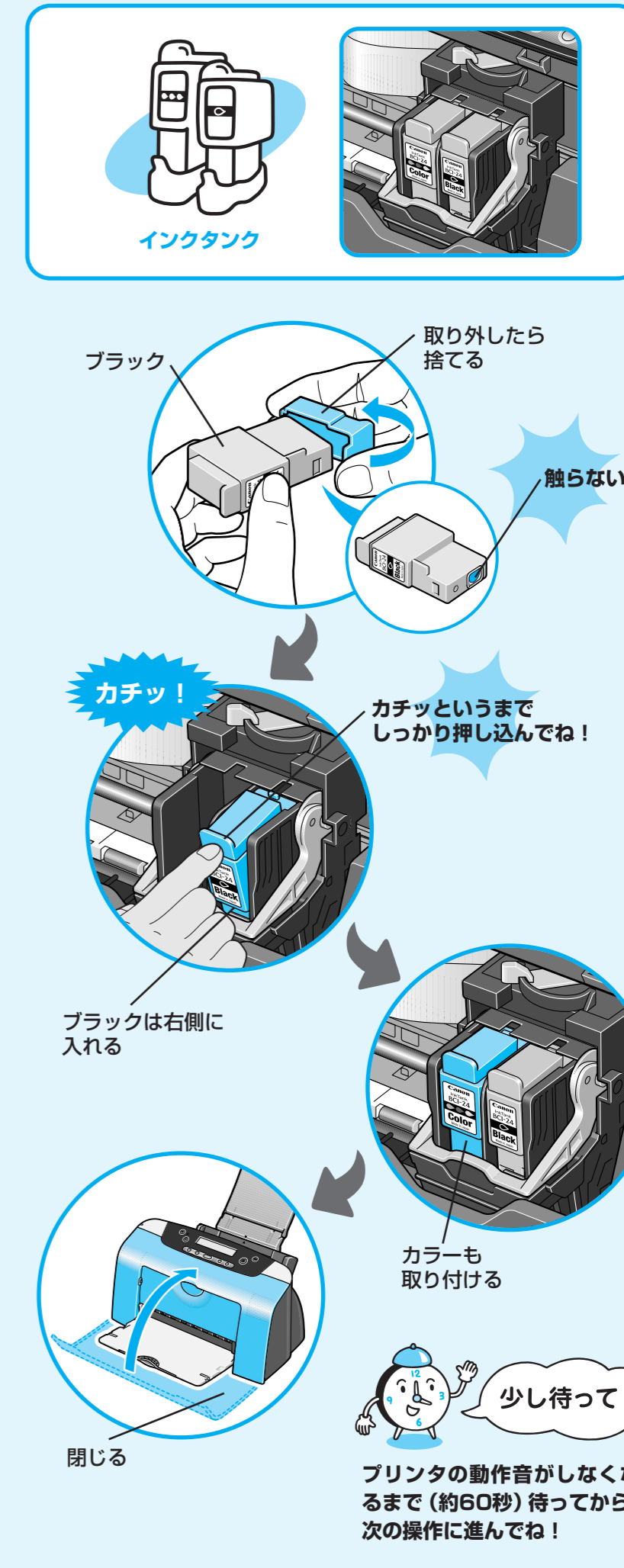
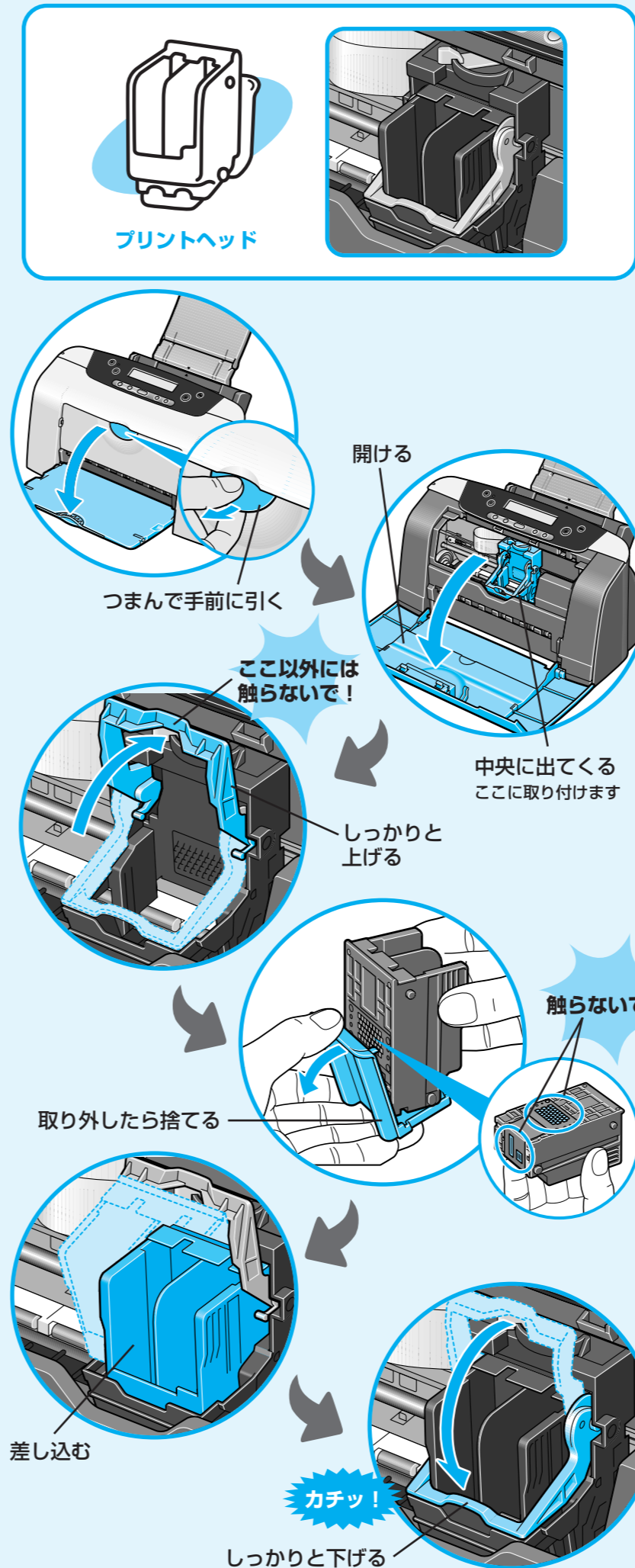

プリンタドライバのインストール

つづく

ドライバ/BJユーティリティをインストールしよう

プリンタを印刷できる状態にするには、「プリンタドライバ」と呼ばれるソフトウェアをコンピュータのハードディスクにコピーする（インストール）する必要があります。また、メモ리카ードを使うためのソフトウェア「BJユーティリティ」もインストールしてみましょう。

●ウイルス検出プログラムやシステムに常駐するプログラムがある場合は、オフにするか[システム]フォルダからはすしてください。

1 コンピュータの電源を入れて、Mac OSを起動する

2 『プリンタソフトウェア CD-ROM』をCD-ROMドライブに入れる

自動的にフォルダが開きます。開かない場合はデスクトップ上にある  をダブルクリックします。

3

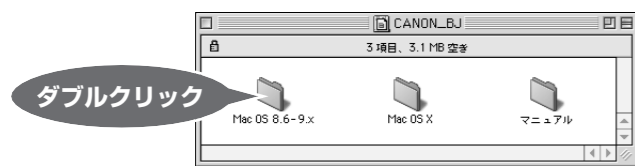

4 ライセンスの画面が表示されたら、内容をよく読んで【同意】をクリックする

5

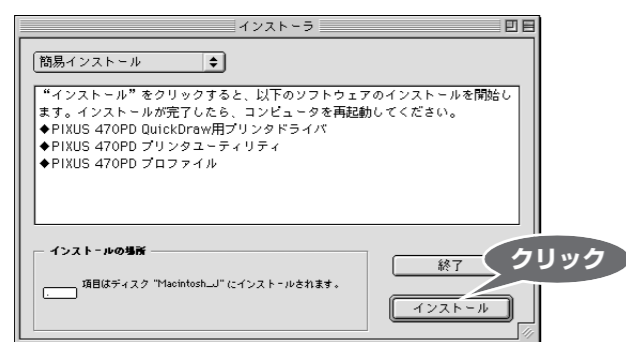

6 下の画面が表示されたら【続ける】をクリックする

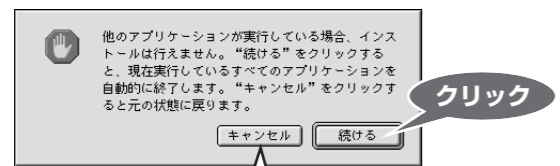

書類を保存するときは、ここをクリックします。インストールは中断されます。

7 下の画面が表示されたら【再起動】をクリックする

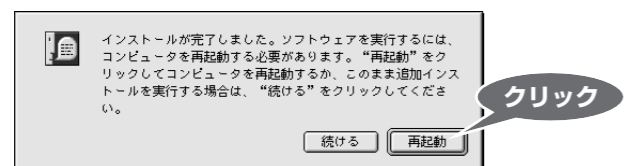

コンピュータが再起動されます。

8

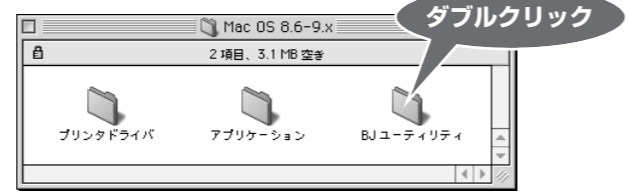

9

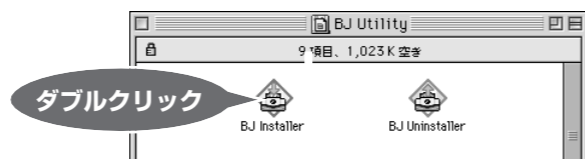

10

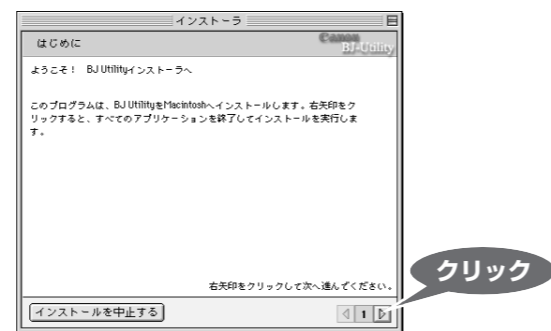

11 使用許諾契約の画面が表示されたら、内容をよく読んで【はい】を選び、【>>】をクリックする

12

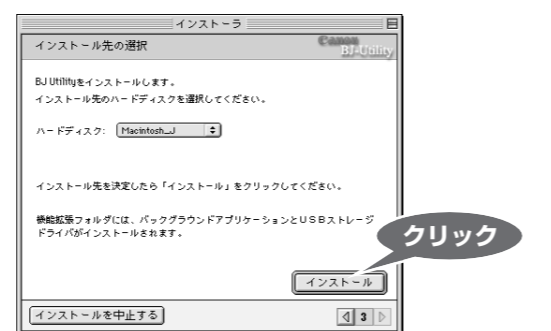

13 【今すぐ再起動】をクリックする

コンピュータが再起動されます。

14 【アップルメニュー】から【セレクト】を選ぶ

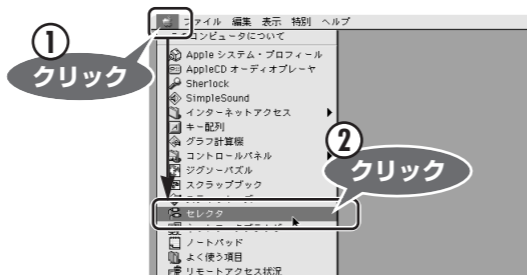

15 【470PD】アイコンをクリックする

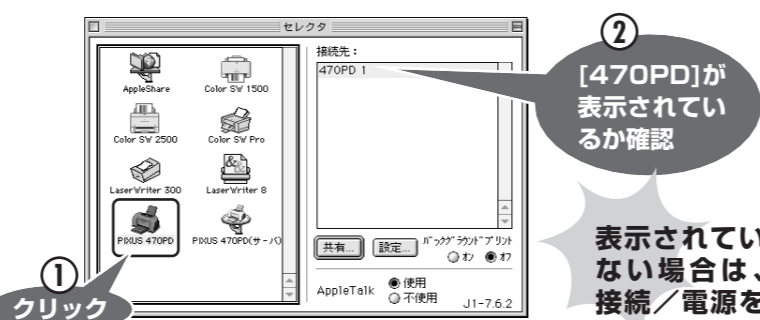

表示されていない場合は、接続/電源を確認してね！

16 クローズボックスをクリックしてセレクトを閉じる

本プリンタをネットワークプリンタとして使用する場合は、『プリンタ活用ガイド』（CD-ROM）の「ネットワークでプリンタを使用する」を参照してください。

プリントヘッドを調整しよう

きれいに印刷するためには、プリントヘッドの位置を調整する必要があります。

1 A4サイズ用の紙をセットする

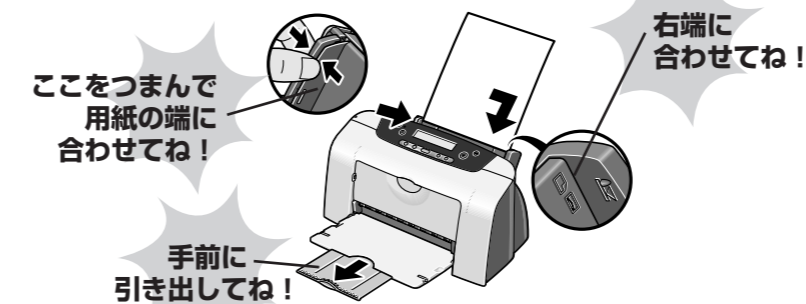

2 [ファイル]メニューから[用紙設定]を選ぶ

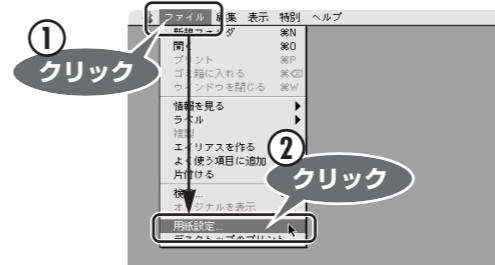

3 [ユーティリティ]をクリックする



4 [] をクリックして【テストプリント】を選び、[] アイコンをクリックする

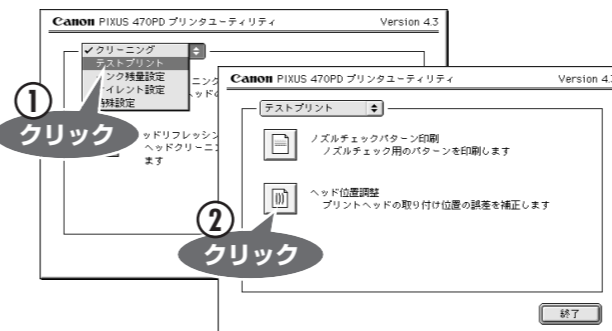

5

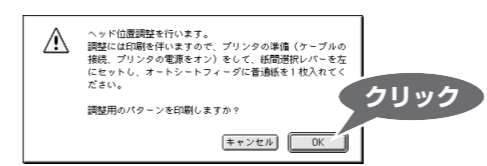

パターンが印刷されます。



6 印刷された用紙を見て、A列のパターンの中から最も縦すじの目立たないものをひとつ選び、番号を入力する

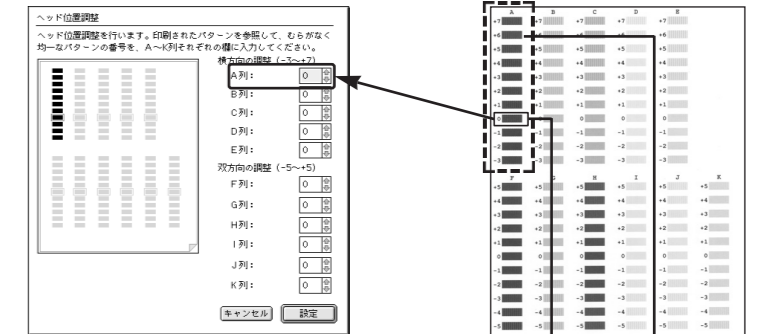

縦すじの目立たないパターンの例 0

縦すじの目立つパターンの例 +6

7 B列～K列も同様に、縦すじの目立たないパターンをひとつずつ選び、番号を入力する

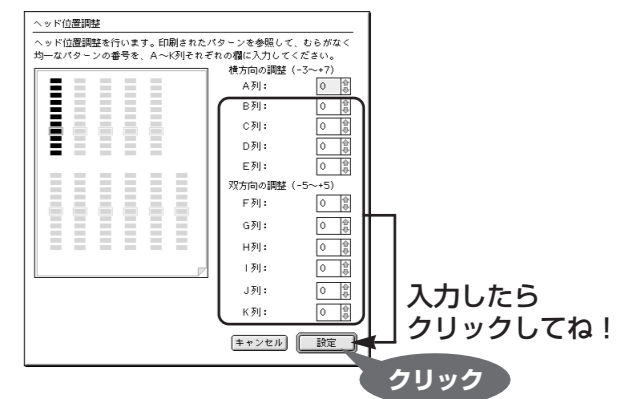

8

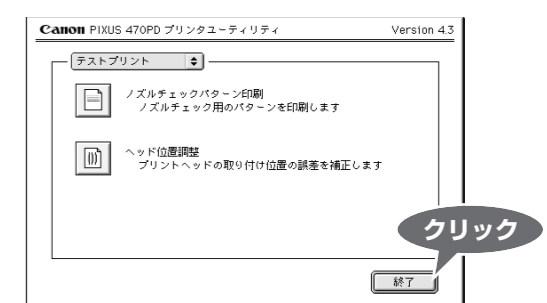

9

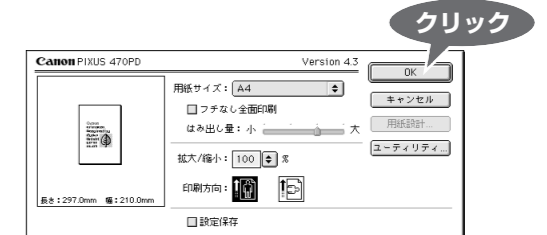

これでプリンタの準備が完了しました。印刷のしかたについては『基本操作ガイド』を参照してください。

アプリケーションソフトをインストールするには

- 1 『プリンタソフトウェア CD-ROM』をCD-ROMドライブに入れる。プログラムが自動的に起動します。起動しない場合はデスクトップ上にある  をダブルクリックします。
 - 2 [Mac OS 8.6-9.x]フォルダをダブルクリックし、開いたフォルダの[アプリケーション]をダブルクリックする
 - 3 インストールするアプリケーションソフトのフォルダをダブルクリックし、開いたフォルダのインストーラをダブルクリックする
- 以降は画面の指示にしたがってください。

ImageBrowser

デジタルカメラで撮った写真のインデックス印刷やフチなし全面印刷が簡単にできます。
PhotoStitch*
 複数枚に分割して撮影した写真を、パノラマ画像に合成します。
 *対象OSは、Mac OS 9.0以上です。

3D-PhotoPrint

写真などのデータを編集し、オプションの3Dフォトフレームに入れると立体写真ができます。

Movie-PhotoPrint

デジタルカメラやデジタルビデオで撮影した動画を、45枚の連続写真にして印刷します。

Easy-PhotoPrint

デジタルカメラで撮った写真と用紙を選ぶだけで、簡単にフチなし全面印刷ができます。