

BUBBLE JET PRINTER

PIXUS 6500i/6100i

基本操作ガイド

使用説明書

ご使用前に必ずこの使用説明書をお読みください。
将来いつでも使用できるように大切に保管してください。



Exif Print

使用説明書の見かた
安全にお使いいただくために
プリンタ活用ガイドの使いかた

1 印刷する前に

各部の名称と役割
電源のオン/オフ

2 用紙のセット

普通紙、官製はがき、封筒のセット方法
用紙の取り扱い

3 印刷の開始

印刷してみよう
(Windows / Macintosh)

4 印刷の設定

印刷の詳細設定/ヘルプを見る/きれいな写真印刷のために
(Windows / Macintosh)

5 日常の取り扱いとお手入れ

インクタンクの交換/メンテナンス操作
移送方法

6 困ったときには

インストール/用紙送り/電源ランプの点滅
プリント途中の停止/印刷結果/画面のメッセージ

7 オプション

キヤノン製の専用紙に印刷するとき

付録

仕様/プリンタドライバの動作環境/環境基本性能



ごあいさつ

このたびは、キヤノン《PIXUS 6500i/PIXUS 6100i》をお買い上げいただきまして、まことにありがとうございます。本製品の機能を十分に発揮させて効果的にご利用いただくために、ご使用前に使用説明書を一通りお読みください。

また、お読みになったあとは、必ず保管してください。操作中に使いかたがわからなくなったり、機能についてもっと詳しく知りたいときにお役に立ちます。

電波障害規制について

この装置は、情報処理装置等電波障害自主規制協議会（VCCI）の基準に基づくクラスB情報技術装置です。この装置は、家庭環境で使用することを目的としていますが、この装置をラジオやテレビジョン受信機に近接して使用されると、受信障害を引き起こすことがあります。

使用説明書に従って正しい取り扱いをしてください。

国際エネルギースタープログラムについて



当社は、国際エネルギースタープログラムの参加事業者として、本製品が国際エネルギースタープログラムの対象製品に関する基準を満たしていると判断します。

国際エネルギースタープログラムは、コンピュータをはじめとしてオフィス機器に関する日本および米国共通の省エネルギーのためのプログラムです。このプログラムは、エネルギー消費が比較的少なく、その消費を効果的に抑えるための機能を備えた製品の開発、普及の促進を目的としたもので、事業者の自主判断により、参加することができる任意制度となっています。対象となる製品は、コンピュータ、ディスプレイ、プリンタ、ファクシミリ、複写機、スキャナ及び複合機（コンセントから電力を供給されるものに限り）で、それぞれの基準並びにマーク（ロゴ）は、日米で統一されています。

Exif Printについて



このプリンタは、Exif 2.2 (愛称「Exif Print」)に対応しています。

Exif Printは、デジタルカメラとプリンタの連携を強化した規格です。

Exif Print対応デジタルカメラと連携することで、撮影時のカメラ情報を活かし、それを最適化して、よりきれいなプリント出力結果を得ることができます。

商標について

- Canon は、キヤノン株式会社の登録商標です。
- BJ、PIXUS は、キヤノン株式会社の商標です。
- Microsoft®、Windows®、Windows NT® は、米国Microsoft Corporation の米国およびその他の国における登録商標です。
- 本書では、Microsoft® Windows® XP、Microsoft® Windows® Millennium Edition、Microsoft® Windows® 2000、Microsoft® Windows® 98、Microsoft® Windows® NT® 4.0、Microsoft® Windows® 95 をそれぞれ Windows XP、Windows Me、Windows 2000、Windows 98、Windows NT4.0、Windows 95 と略して記載しています。
- Macintosh は、米国アップルコンピュータ社の商標です。
- その他、記載の商品名、会社名は一般に各社の登録商標または商標です。

お客様へのお願い

- 本書の内容の一部または全部を無断で転載することは、禁止されています。
- 本書の内容に関しては、将来予告なく変更することがあります。
- 本書の内容については万全を期していますが、万一不審な点や誤り、記載漏れなどにお気づきの点がございましたら、最寄りのお客様ご相談窓口までご連絡ください。
連絡先は、別紙の『サービス&サポートのご案内』に記載しています。
- このプリンタを運用した結果については、上記にかかわらず責任を負いかねますので、ご了承ください。

もくじ

	もくじ 1
	使用説明書の見かた／記号について 3
	安全にお使いいただくために 4
	「プリンタ活用ガイド」の使いかた
	「プリンタ活用ガイド」を表示する 9
	「プリンタ活用ガイド」の操作方法について 11
	「プリンタ活用ガイド」を削除する 12
	USBケーブルについて 13
1 印刷する前に	各部の名称 14
	電源のオン／オフ
	電源をオンする 16
	電源をオフする 17
2 用紙のセット	用紙をセットする前に 18
	普通紙をセットする 19
	官製はがきをセットする 20
	封筒をセットする 21
	用紙の取り扱いについて
	使用できない用紙について 23
	用紙の取り扱いについて 23
3 印刷の開始	Windowsで印刷する
	印刷してみよう 24
	基本的な印刷設定について 26
	印刷を中止する 27
	Macintoshで印刷する
	印刷してみよう 29
	基本的な印刷設定について 30
	印刷を中止する 31
4 印刷の設定	Windowsをご使用の場合
	ドライバの設定画面を開く 32
	各設定シートの機能について 34
	ヘルプを見る 38
	Macintoshをご使用の場合
	[用紙設定] ダイアログを開く 40
	[プリント] ダイアログを開く 40
	各設定ダイアログの機能について 41
	バレーンヘルプを見る 42
	きれいな写真印刷のための便利な機能
	オートフォトパーフェクト 43
	VIVIDフォト 44
	デジタルカメラノイズリダクション 44
	Windows イメージデータ補正 45
	PIXUS 6500iでフチのない写真を印刷する（フチなし全面印刷）
	フチなし全面印刷ができる用紙とサイズ 46
	Windows フチなし全面印刷の設定 46
	Macintosh フチなし全面印刷の設定 47
	はみ出し量の調整 47

	画像データを取り込み、印刷する Windowsをご使用の場合 (ZoomBrowser EX/PhotoRecord)48 Macintoshをご使用の場合 (ImageBrowser)52
5	5 日常の取り扱いとお手入れ インクタンクの交換について 交換が必要な場合54 インクタンクを交換する56 使用済みインクタンク回収のお願い58 印刷にかすれや色ムラがあるときは メンテナンス操作の流れ59 ノズルチェックパターンを印刷する60 プリントヘッドをクリーニングする62 プリントヘッドをリフレッシュする64 プリントヘッド位置を調整する66 日常のお手入れ BJプリンタを快適にご使用いただくために70 プリンタの移送について70
6	6 困ったときには プリンタドライバがインストールできない73 用紙がうまく送られない73 電源ランプがオレンジ色に点滅している74 印刷が始まらない/プリンタが途中で止まる75 印刷結果に満足できない 最後まで印刷できない75 印刷面がこすれる76 印刷されない/印刷がかすれる/違う色になる/白いすじが入る76 用紙がカールする/インクがにじむ/用紙が汚れる77 画面にメッセージが表示されている Windows LPT1またはUSBnnn (USBPRNnn) への「書き込みエラー/出力エラー」が表示されている78 Macintosh 「エラー番号：*202」（*は英文字）が表示されている79 Macintosh 「エラー番号：*203」（*は英文字）が表示されている79 Macintosh 「エラー番号：*300」（*は英文字）が表示されている79 Windows 印刷速度を速くしたいときは80 Windows インストールの途中で先の画面に進めなくなったときは（USBケーブル接続）81
7	7 オプション82
	付録 仕様 プリンタ本体88 印刷できる範囲90 プリンタドライバの動作環境91 プリンタ活用ガイドの動作環境91 環境基本性能91
	お問い合わせの前に92

使用説明書の見かた／記号について

PIXUS 6500i/6100iには『かんたんスタートガイド』、『基本操作ガイド』、『フォトプリントを楽しもう』、『プリンタ活用ガイド』（プリンタソフトウェア CD-ROM）、『アプリケーションガイド』（プリンタソフトウェア CD-ROM）の5つの使用説明書があります。各使用説明書の内容を確認し、用途に合わせてご使用ください。

使用説明書について

『かんたんスタートガイド』

PIXUS 6500i/6100iをご購入後、初めてご使用になるときは、必ずお読みください。付属品の確認、プリントヘッドとインクタンクのセット、コンピュータへの接続、プリンタドライバのインストール、プリントヘッドの位置調整など、PIXUS 6500i/6100iをご購入後、初めて使用するまでに必要な説明が記載されています。

『基本操作ガイド』（本書）

設置の準備とプリンタドライバのインストールが終了した後にお読みください。印刷の開始と中止方法、用紙のセット方法、プリンタドライバの基本機能、日常の取り扱いとお手入れ、各トラブルの対処方法、オプションの用紙に関する設定方法など、PIXUS 6500i/6100iの基本的な操作・機能について説明しています。

『フォトプリントを楽しもう』

『プリンタソフトウェアCD-ROM』に同梱されているアプリケーションソフトの種類や使い方を知りたいときにお読みください。楽しいフォトプリントのヒントがたくさん紹介されています。特に、Easy-PhotoPrintを使って写真を印刷する場合にはこちらを参照してください。フチなし全面印刷（PIXUS 6500iのみ）の操作も説明されています。

『プリンタ活用ガイド』（プリンタソフトウェア CD-ROM）

プリンタドライバの各機能の詳細や応用的な使用方法について詳しい説明が知りたいときにお読みください。目的に合わせたサンプルを選択したり、各設定画面のボタンを選択することで、その設定方法や応用機能についての説明が表示されます。また、各トラブルに対する対処方法の説明が表示されます。操作方法については「プリンタ活用ガイドの使いかた」（▶ p.9）を参照してください。

『アプリケーションガイド』（プリンタソフトウェア CD-ROM）

『プリンタソフトウェアCD-ROM』に同梱されているアプリケーションソフトウェア、Easy-PhotoPrint、ZoomBrowser EX/PhotoRecord(Windows)やImageBrowser(Macintosh)について詳しい説明が知りたいときにお読みください。インストール方法および表示方法は『プリンタ活用ガイド』と同様です。詳しくは、「プリンタ活用ガイドの使いかた」（▶ p.9）を参照してください。

本書で使用しているマークについて

本書では製品を安全にお使いいただくために、大切な記載事項には下記のようなマークを使用しています。これらの記載事項は必ずお守りください。



警告

取扱いを誤った場合に、死亡または重傷を負う恐れのある警告事項が書かれています。安全に使用していただくために、必ずこの警告事項をお守りください。



注意

取扱いを誤った場合に、傷害を負う恐れや物的損害が発生する恐れのある注意事項が書かれています。安全に使用していただくために、必ずこの注意事項をお守りください。



重要

操作上、必ず守っていただきたい禁止事項が書かれています。製品の故障・損傷や誤った操作を防ぐために、必ずお読みください。



操作の参考になることや補足説明が書かれています。



説明している機能に関連した機能や応用的な使用方法について説明しています。

安全にお使いいただくために

安全にお使いいただくために、以下の注意事項を必ずお守りください。また、本書に記載されていること以外は行わないでください。思わぬ事故を起こしたり、火災や感電の原因になります。

設置場所について

⚠ 警告

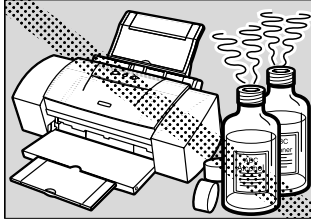

アルコール・シンナーなどの引火性溶剤の近くに置かないでください。

引火性溶剤が内部の電気部品に触れると火災や感電の原因になります。

⚠ 注意

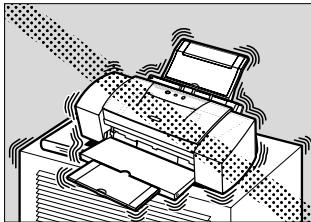

不安定な場所や振動のある場所に置かないでください。プリンタが落ちたりして、けがの原因になることがあります。

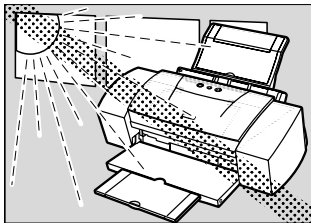

湿気やほこりの多い場所、屋外、直射日光の当たる場所、高温や火気の近くには置かないでください。

火災や感電の原因になることがあります。

下記使用環境でお使いください。

温度：5～35℃

湿度：10～90%RH（結露しないこと）

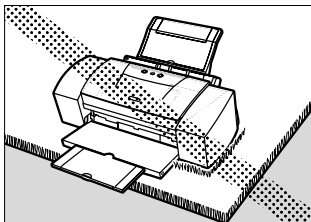

毛足の長いじゅうたんやカーペットなどの上には置かないでください。

毛やほこりなどが製品の内部に入り込んで火災の原因になることがあります。

電源について

⚠ 警告

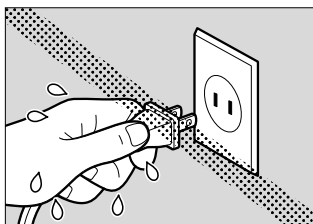

濡れた手で電源プラグを抜き差ししないでください。
感電の原因になります。

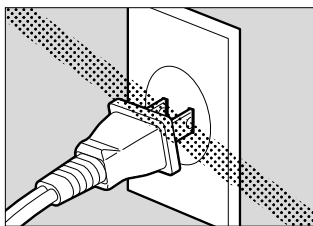

電源プラグは確実にコンセントの奥まで差し込んでください。
差し込みが不十分だと、火災や感電の原因になります。

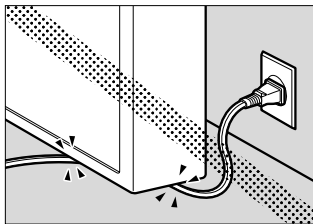

電源コードを傷つける、加工する、引っ張る、無理に曲げるなどのことはしないでください。また、電源コードに重いものをのせないでください。
傷ついた部分から漏電して、火災や感電の原因になります。

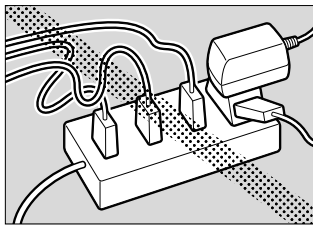

ふたまたソケット等を使ったタコ足配線をしないでください。
火災や感電の原因になります。

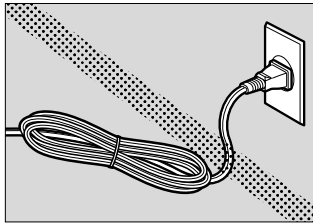

電源コードを束ねたり、結んだりして使わないでください。
火災や感電の原因になります。

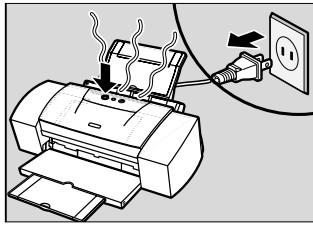

万一、煙が出たり変な臭いがするなどの異常が起こった場合、すぐに電源を切り、その後必ず電源プラグをコンセントから抜いてください。
そのまま使用を続けると、火災や感電の原因になります。販売店または修理受付窓口までご連絡ください。

電源について

⚠ 警告

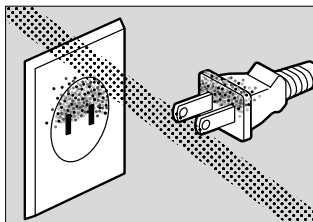

電源プラグを定期的に抜き、その周辺およびコンセントに溜まったホコリや汚れを、乾いた布で拭き取ってください。

ホコリ、湿気、油煙の多いところで、電源プラグを長期間差したままにすると、その周辺にたまったホコリが湿気を吸って絶縁不良となり、火災の原因になります。

⚠ 注意

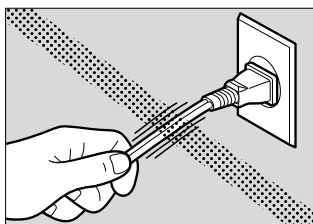

電源コードを抜くときは、必ずプラグを持って抜いてください。

コードを引っばると電源コードが傷つき、火災や感電の原因になることがあります。

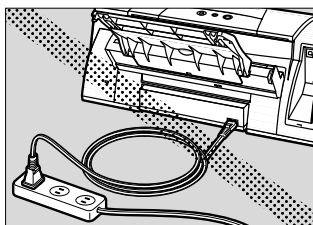

延長電源コードは使用しないでください。

火災や感電の原因になることがあります。

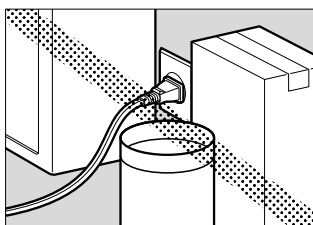

いつでも電源プラグが抜けるように、コンセントの周りには物を置かないでください。

万一プリンタに異常が起きたとき、すぐに電源プラグが抜かず、火災や感電の原因になることがあります。

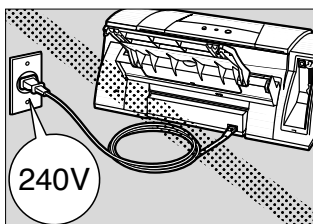

AC100V以外の電源電圧で使用しないでください。

火災や感電の原因になることがあります。

なお、プリンタの動作条件は次のとおりです。この条件にあった電源でお使いください。

電源電圧：AC 100 V

電源周波数：50/60 Hz

取り扱いについて

⚠ 警告

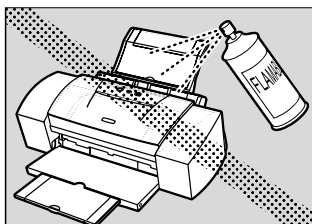

プリンタの近くでは、可燃性のスプレー等は使用しないでください。

スプレーのガスが内部の電気部分に触れて、火災や感電の原因になります。

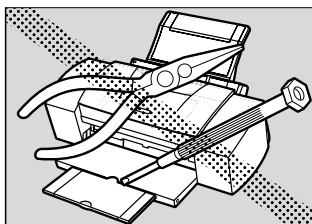

プリンタを分解・改造しないでください。

内部には電圧の高い部分があり、火災や感電の原因になります。

⚠ 注意

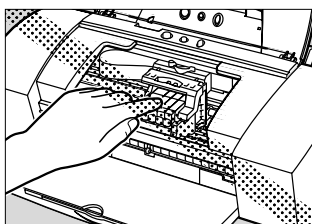

印刷中はプリンタの中に手を入れないでください。

内部で部品が動いているため、ケガの原因になることがあります。

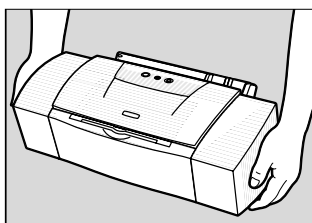

プリンタを運ぶときは、必ず両側下部分を両手でしっかりと持ってください。

他の場所を持つと不安定なため、落としてけがの原因になることがあります。

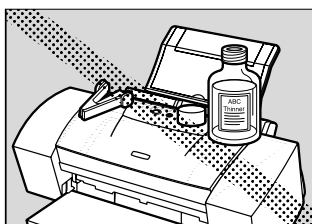

プリンタの上にクリップやホチキス針などの金属物や液体・引火性溶剤（アルコール・シンナー等）の入った容器を置かないでください。

プリンタ内部に落ちたりこぼれたりすると、火災や感電の原因になることがあります。

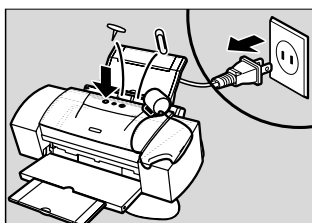

万一、異物（金属片・液体等）がプリンタ内部に入った場合は、プリンタの電源スイッチを切り、電源プラグをコンセントから抜いて、販売店または修理受付窓口までご連絡ください。

そのまま使用を続けると火災や感電の原因になることがあります。

お手入れについて

⚠ 警告

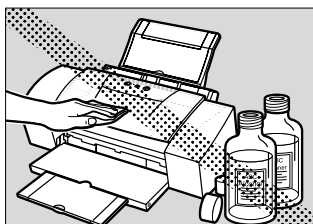

清掃のときは、水で湿らせた布を使用してください。アルコール、ベンジン、シンナーなどの引火性溶剤は使用しないでください。

プリンタ内部の電気部品に接触すると、火災や感電の原因になります。

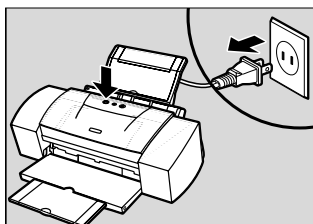

清掃のときは、電源を切り、電源プラグをコンセントから抜いてください。

誤って電源ボタンを押してしまうと、作動した内部の部品に触れてけがの原因になることがあります。

プリントヘッド/インクタンクについて

⚠ 注意

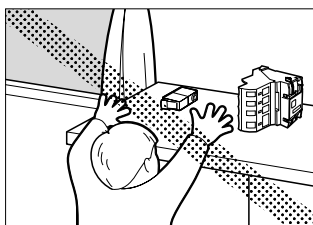

安全のため、お子様の手の届かないところへ保管してください。

誤ってインクをなめたり飲んだりした場合には、ただちに医師にご相談ください。

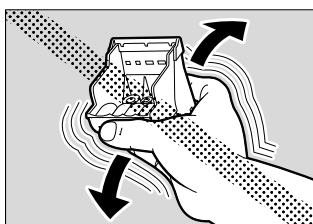

プリントヘッドやインクタンクを落したり振ったりしないでください。

インクが漏れて周囲や衣服を汚すことがあります。

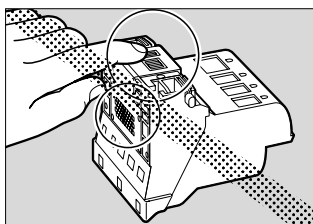

印刷後、プリントヘッドの金属部分には触れないでください。

熱くなっている場合があります。やけどの原因になることがあります。

● 蛍光灯などの電気製品の近くに置くときのご注意

蛍光灯などの電気製品とプリンタは約15cm以上離してください。近づけると蛍光灯のノイズが原因でプリンタが誤動作することがあります。

● 電源を切るときのご注意

電源を切るときは、必ず電源ボタンを押して電源ランプが消えたことを確認してください。電源ランプが点灯・点滅しているときに電源プラグをコンセントから抜いて切ると、その後印刷できなくなることがあります。

「プリンタ活用ガイド」の使いかた

付属の『プリンタソフトウェア CD-ROM』には、プリンタドライバのほかに、コンピュータの画面で見る「プリンタ活用ガイド」（使用説明書）が収録されています。

「プリンタ活用ガイド」では、プリンタドライバの各種機能やトラブルが発生したときの対処方法など、プリンタに関する詳しい説明を表示することができます。

「プリンタ活用ガイド」を表示する

「プリンタ活用ガイド」を、コンピュータの画面に表示する方法について説明します。

Windowsをご使用の場合

1
CD-ROMの
開始画面を
表示する

- ① 『プリンタソフトウェア CD-ROM』をコンピュータにセット
しばらくすると、プログラムが自動的に起動し、開始画面が表示される



- ② [マニュアル] をクリック

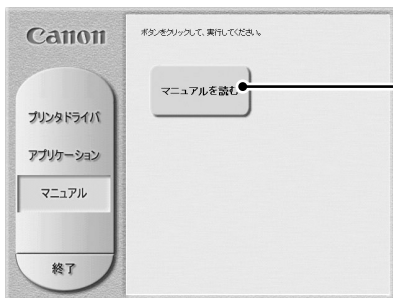

- ③ [マニュアルを読む] をクリック
プリンタ活用ガイドをハードディスクにインストールするかどうかを選択する画面が表示される



● CD-ROMの開始画面が表示されないときは

- CD-ROMをセットしてもプログラムが自動的に起動しない場合は、次の手順で操作してください。

- ① [スタート] メニューから [マイコンピュータ] を選択する

Windows Me / Windows 2000 / Windows98 / Windows NT4.0 / Windows 95をお使いの場合はWindowsのデスクトップにある [マイコンピュータ] をダブルクリック

- ② 開いたウィンドウからCD-ROMのアイコンをダブルクリック

▶ 「使用許諾契約書」の画面が表示されたときには

「使用許諾契約書」の画面が表示されたときは内容を読んで、同意する場合は [はい] をクリックしてください。

2

「プリンタ活用ガイド」を表示する

「プリンタ活用ガイド」をインストールしない場合

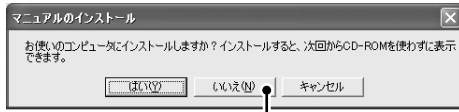

① [はい] をクリック

☞ [キャンセル] をクリックすると操作を終了します。

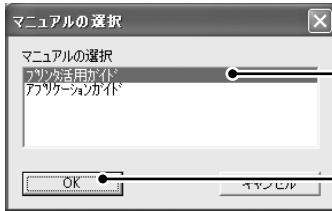

② プリンタ活用ガイドを選んでクリック
プリンタ活用ガイドが表示される

「プリンタ活用ガイド」をインストールする場合

☞ プリンタ活用ガイドをインストールするには、ハードディスクに15Mバイト以上の空き容量が必要になります。

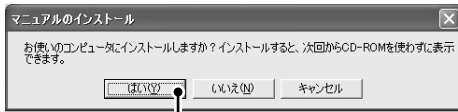

① [はい] をクリック

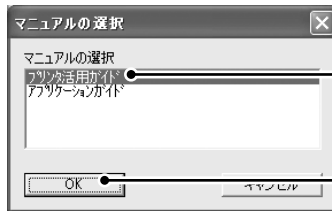

② プリンタ活用ガイドを選んでクリック

ファイルのコピーが開始され、プリンタ活用ガイドを表示するかどうかを確認するメッセージ表示される

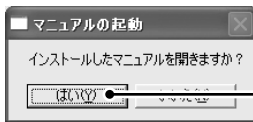

③ [はい] をクリック

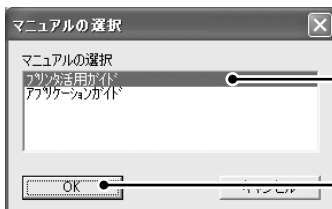

④ プリンタ活用ガイドを選んでクリック
プリンタ活用ガイドが表示される

☞ インストールしたプリンタ活用ガイドを表示するときは

- Windowsの [スタート] メニューから [すべてのプログラム] / [プログラム] → [PIXUS 6500i] または [PIXUS 6100i] → [PIXUS 6500i/6100iプリンタ活用ガイド] を選びます。

Macintoshをご使用の場合

「プリンタ活用ガイド」を表示する

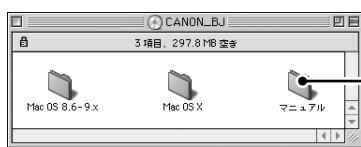

① 『プリンタソフトウェア CD-ROM』をコンピュータにセット
しばらくすると、CD-ROMのフォルダが開く

② [マニュアル] フォルダをダブルクリック



③ [プリンタ活用ガイド] フォルダをダブルクリック



④ [プリンタ活用ガイド] をダブルクリック
プリンタ活用ガイドが表示される

プリンタ活用ガイドの使いかた

「プリンタ活用ガイド」の操作方法について

ここでは、「プリンタ活用ガイド」の操作方法について説明します。

▶ 「プリンタ活用ガイド」は、HTMLファイル形式で作成されています。

ブラウザ（Microsoft Internet Explorer 5.0以上）の基本操作については、各ブラウザの説明書を参照してください。

開始画面について



各項目をクリックすると、該当する説明が表示されます。

印刷の流れを覚える

用紙の準備から用紙のセット、プリンタドライバの設定の仕方など、一連の印刷の流れについて説明しています。

印刷内容に合わせて印刷する

「写真をきれいに印刷する」、「図表やグラフをきれいに印刷する」など、目的に合わせた印刷方法の手順について説明しています。

いろいろな用紙に印刷する

はがきやキヤノン専用紙など、いろいろな用紙に合った印刷の方法について説明しています。

小ワザ集

「フチなし全面印刷」（PIXUS 6500iのみ）や「両面印刷」など、さらにプリントが楽しくなる便利な印刷テクニックについて説明しています。



印刷設定の画面を見る

プリンタドライバの機能について、設定画面ごとに説明しています。

困ったときには

トラブルの対処方法について説明していません。

INDEX

このボタンを押すと、検索画面が表示されます。

知りたい情報を、キーワードを入力して検索することができます。

「プリンタ活用ガイド」を削除する

Windows

インストールした「プリンタ活用ガイド」が不要になったときは、次の方法で削除します。

「プリンタ活用ガイド」を削除する

① Windowsの [スタート] メニューから [すべてのプログラム] / [プログラム] → [PIXUS 6500i] または [PIXUS 6100i] → [アンインストール] の順に選ぶ
ファイル削除の確認メッセージが表示される

② [はい] をクリック
これでプリンタ活用ガイドの削除が完了

▶ 再起動を促すメッセージが表示された場合は、コンピュータを再起動してください。

USBケーブルについて

Windows XP / Windows Me / Windows 2000 / Windows 98 をご使用の場合は、プリンタの性能を十分に発揮するためにUSBケーブルのご使用をお勧めします。

USBケーブルでプリンタを接続してお使いになる場合は、次の点にご注意ください。

▶ プリンタドライバの動作環境については「プリンタドライバの動作環境」(p.91)を参照してください。

■ 次のときは、USBケーブルの抜き差しをしないでください。

- プリンタドライバインストール中
- コンピュータの電源を入れて、OS (Windowsまたは Mac OS) が起動するまでの間
- プリンタが印刷中

USBケーブルは、コンピュータやプリンタの電源が入っているときでも、ケーブルの抜き差しが行えます。ただし、上記の場合にケーブルの抜き差しを行うと、コンピュータやプリンタが正しく動作しなくなる場合があります。

■ USBケーブルの抜き差しは、5秒以上の間隔をあけてください。

コンピュータやプリンタの電源が入っている状態でUSBケーブルを抜き差しするときは、必ず抜いてから5秒以上の間隔をあけて差しようにしてください。抜いてからすぐにケーブルを差し込むと、正しく動作しないことがあります。

■ コンピュータに複数のプリンタを接続するときは、1台ずつ接続してください。

USBケーブルを使って、1台のコンピュータに複数のプリンタを接続することができます。この場合は、1台ずつ接続し、接続するごとにプリンタドライバのインストールを行ってください。

■ コンピュータやプリンタの電源が入っている状態でUSBケーブルを抜き差しするときは、コンピュータ側 (またはUSBハブ側) を抜き差ししてください。

USBケーブルは、プリンタ側のコネクタでは抜き差ししないでください。

1 印刷する前に

この章では、印刷を開始する前の確認事項について説明します。

1

印刷する前に

各部の名称

本書で説明している PIXUS 6500i/6100i の各部の名称と役割について説明します。

前面

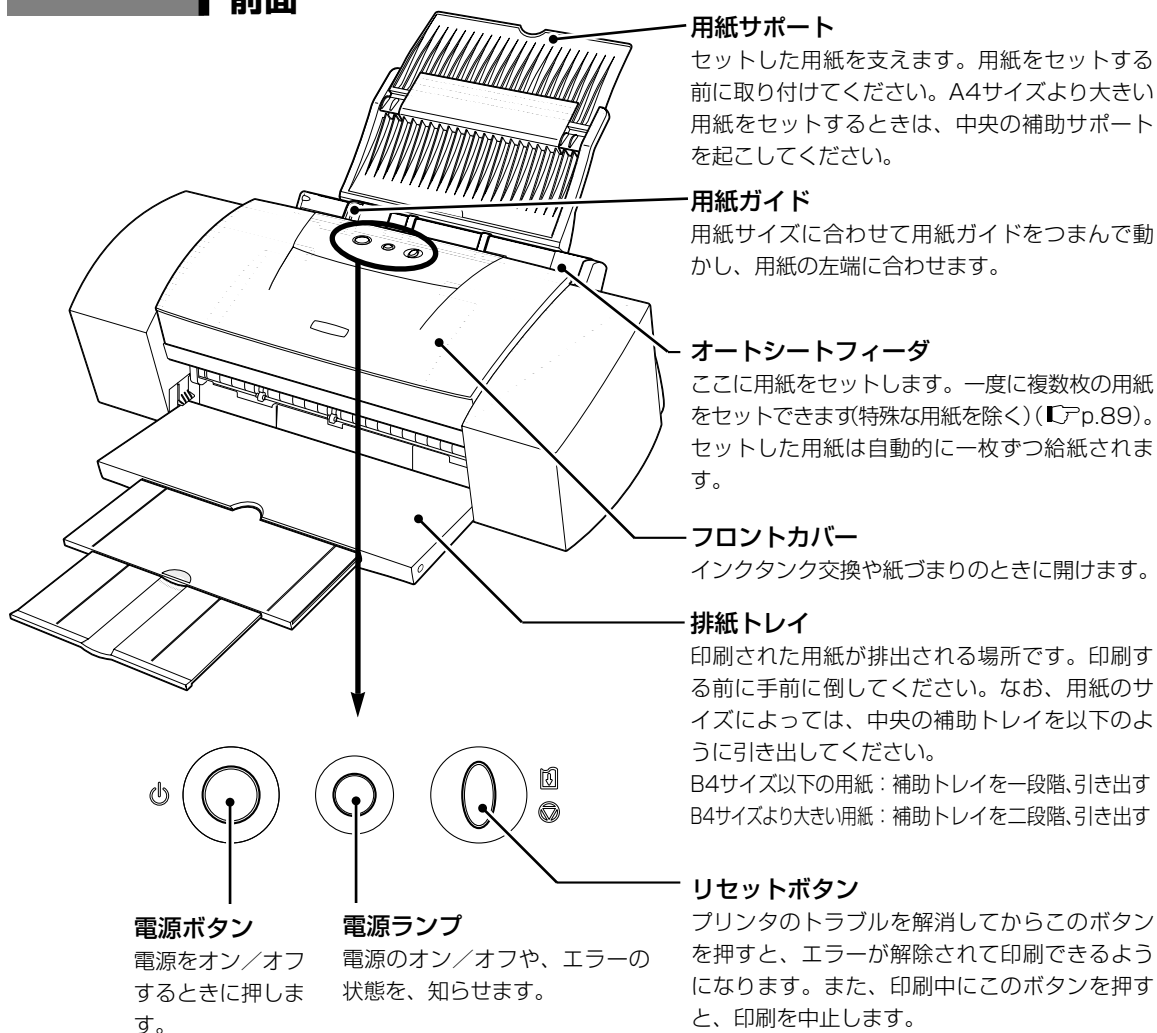

▶ 電源ランプの表示について

電源ランプの表示により、プリンタの状態を確認できます。

消灯……………電源がオフの状態です。

緑色に点灯……………印刷可能な状態です。

緑色に点滅……………プリンタの準備動作中、または印刷中です。緑色に点灯するまでお待ちください。

緑色に点灯後、オレンジ色に点滅

……………エラーが発生し、印刷できない状態です ([p.74](#))。

オレンジ色と緑色に交互に一回ずつ点滅

……………サービスが必要なエラーが発生している可能性があります ([p.74](#))。

背面

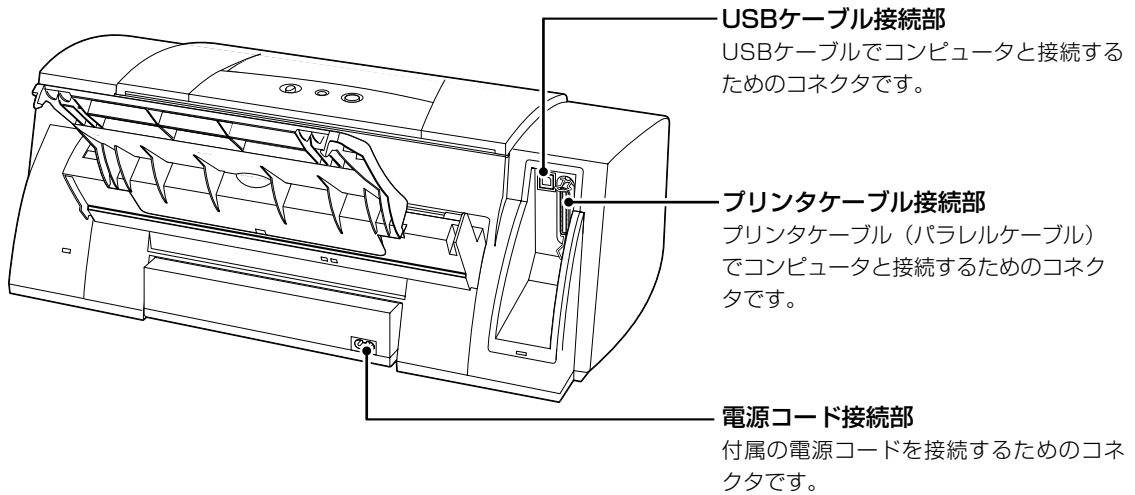

内部

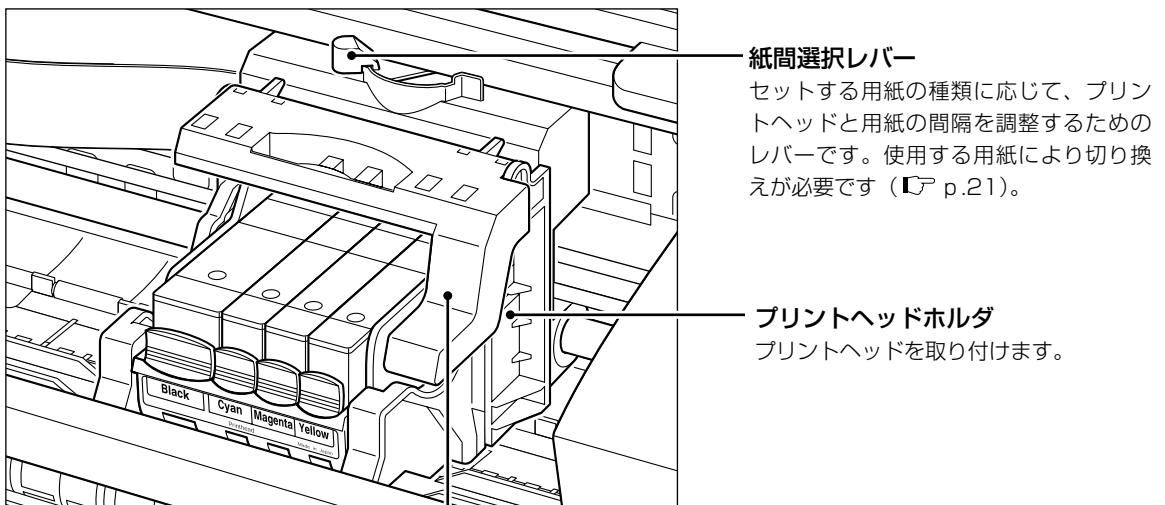

固定レバー

プリントヘッドホルダにセットされたプリントヘッドを固定します。



重要 プリントヘッドをセットしたら、このレバーを上げないでください。

電源のオン／オフ

プリンタの電源をオン／オフするときの手順と、確認事項について説明します。

電源をオンする

プリンタの電源を入れるときの手順について説明します。

1

設置の準備を確認する

- プリントヘッドとインクタンクがセットされている。
- コンピュータ（接続機器）と接続されている。
- プリンタドライバがインストールされている。
- プリントヘッド位置が調整されている。

☞ 準備が終わっていない場合は、『かんたんスタートガイド』にしたがって準備してください。

2

プリンタとコンピュータの電源を入れる

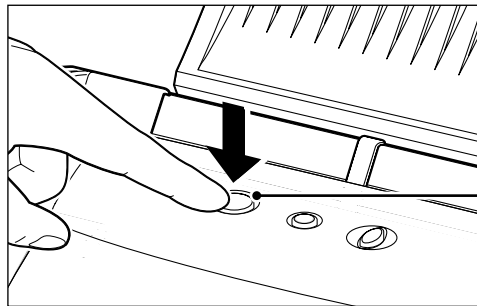

① プリンタの電源ボタンを押す
電源ランプが点滅後に点灯

② コンピュータの電源を入れる

☞ 電源が入らないときは、『プリンタ活用ガイド』の「困ったときには」を参照して、確認してください。



自動電源オン／自動電源オフ機能について

- プリンタの電源を自動的にオン／オフすることができます。
設定は、ドライバ設定画面の [ユーティリティ] シートで行います。
自動電源オン………コンピュータから印刷データが送られたときに自動で電源をオンします。
自動電源オフ………一定時間、印刷データが送られないときに自動で電源をオフします。

電源をオフする

プリンタの電源を切るときの手順について説明します。

電源を
オフする

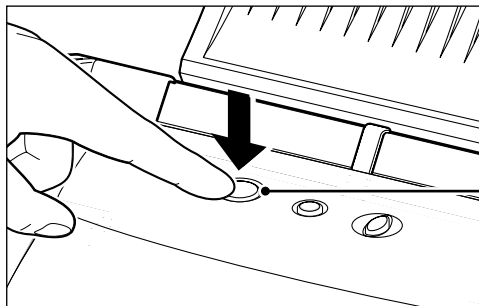

- 1 プリンタの電源ボタンを押す
電源ランプの点滅が終わると電源が切れる

重要 電源プラグについて

- 電源をオフにした後、電源プラグを抜くときは、必ず電源ランプが消灯していることを確認してください。電源ランプが点灯・点滅しているときに、電源プラグをコンセントから抜くと、その後印刷できなくなることがあります。

警告

- 電源プラグは定期的に抜き、その周辺およびコンセントにたまったホコリや汚れを、乾いた布で拭き取ってください。長期間差し込んだままにすると、火災の原因になることがあります。

1

印刷する前に

2 用紙のセット

この章では、普通紙やはがき、封筒をプリンタにセットする方法と、用紙の取り扱いについて説明します。

▶ 普通紙やはがき、封筒以外の用紙（オプションの高品位専用紙やフォト光沢紙、OHPフィルム、Tシャツ転写紙など）のセット方法や各種設定については、「オプション」（p.82）を参照してください。

用紙をセットする前に

用紙をセットする前に、用紙サポートと排紙トレイを準備します。

用紙サポートと排紙トレイを準備する

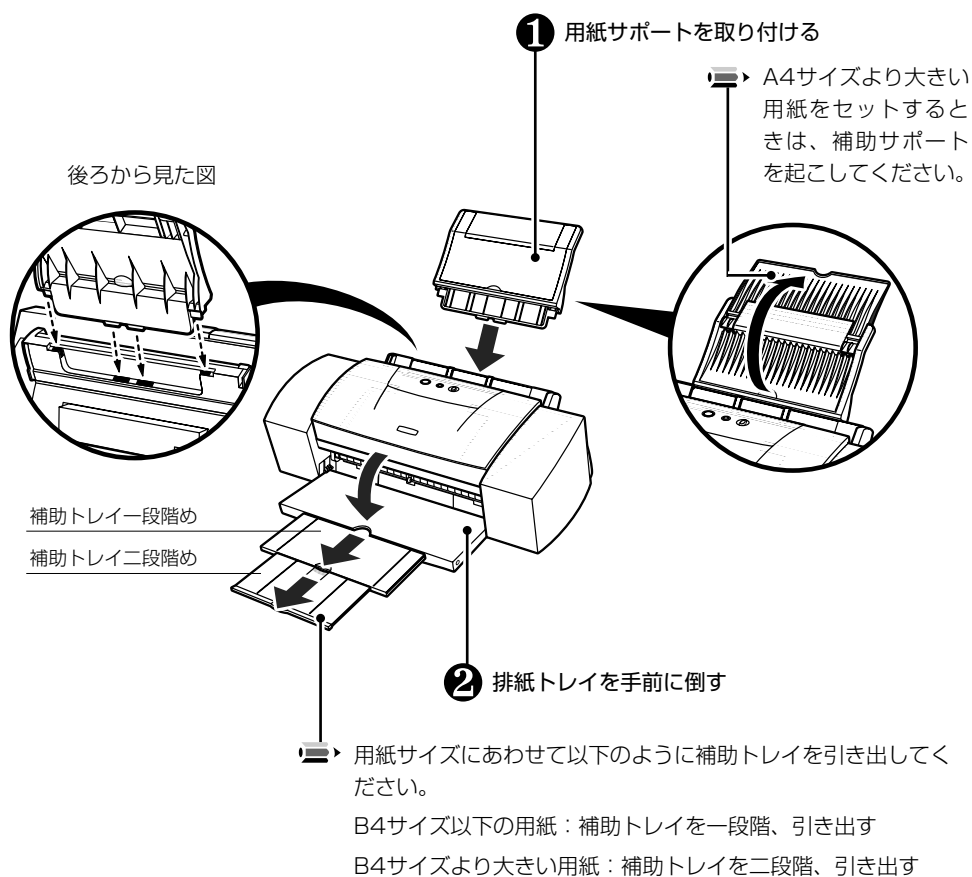

▶ 用紙をセットするときの注意（p.23）

- 用紙の端をきれいにそろえてからセットしてください。用紙の端をそろえずにセットしたりすると、紙づまりの原因となることがあります。
- 用紙が反っているときは、逆向きに曲げて反りを直してからセットしてください。このとき、用紙の表面が波状にならないようにしてください。

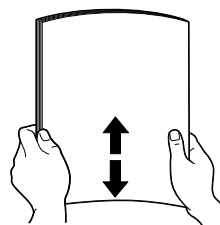

普通紙をセットする

普通紙をセットする操作について説明します。

▶ 普通紙として使用できる用紙

- 普通紙としては、複写機などで使用される一般的なコピー用紙や、キヤノン製のカラーBJ用普通紙（型番：《LC-301》）、スーパーホワイトペーパー（型番：《SW-101》）が使用できます。

用紙サイズ：【定 型 紙】 A3、A4、A5、B4、B5、レター、リーガル、
A3ノビ（329.0×483.0mm）

【非定型紙】 最小（横90.0mm×縦120.0mm）

最大（横329.0mm×縦584.2mm）

用紙の重さ：64～105g/m²



2

用紙のセット

1

用紙を揃える

① セットする用紙の四隅を揃える

- ▶ 前回、封筒やTシャツ転写紙の印刷を行い、紙間選択レバーを右側（）に設定している場合は、左側（）にしてください（[CP.21](#)）。

2

用紙を
セットする

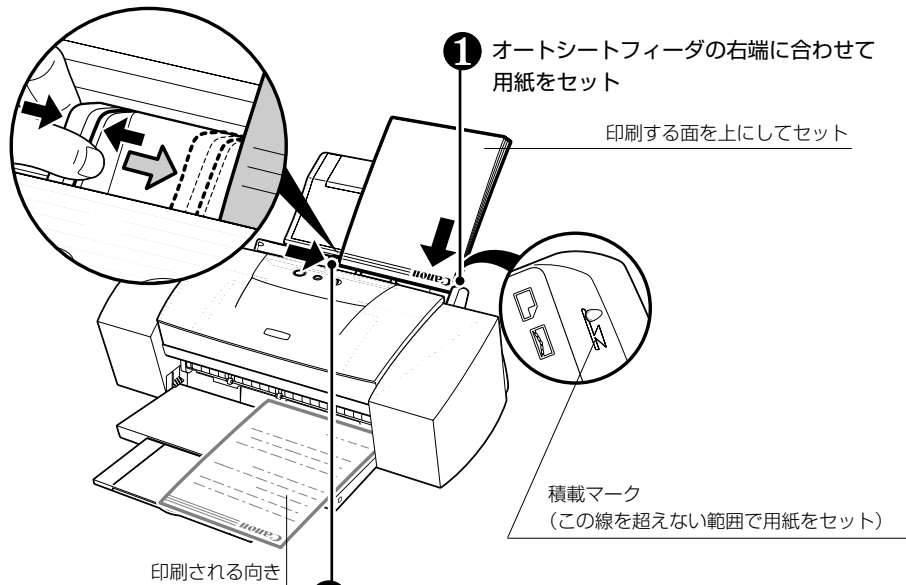

- ## ② 用紙ガイドをつまんで用紙サイズのやや左側に動かし、用紙の側面に軽くあてる。用紙ガイドを正しい位置に合わせないと、正しく給紙されないことがあります

- ▶ ● 用紙ガイドの積載マークを超えないように用紙をセットしてください。64g/m²の普通紙で、約100枚（高さ10mm）を目安にしてください。ただし、排紙トレイに積載できる枚数は、40枚（高さ4mm）までです。印刷が40枚を超える前に排紙トレイから用紙を取り除いてください。
- 用紙がうまく送られないときは、給紙ローラーのクリーニングをしてください（[CP.22](#)）。

官製はがきをセットする

官製はがきをセットする操作について説明します。

- ▶ 一般の官製はがきやお年玉付き年賀はがきに印刷できます。ただし、往復はがきは使用できません。また、写真付はがきやステッカーが貼ってあるはがきには印刷できません。

1

はがきを揃える

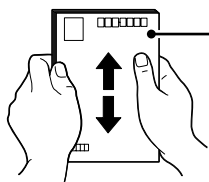

① セットするはがきの四隅を揃える

- ▶ ● はがきが反っているときは、逆向きに曲げて反りを直してください。このとき、はがきの表面が波状にならないように注意してください。

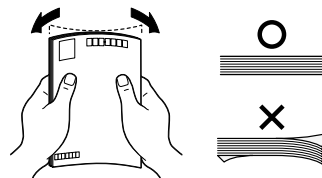

- 前回、封筒やTシャツ転写紙の印刷を行い、紙間選択レバーを右側 (✉) に設定している場合は、左側 (□) にしてください (☞p.21)。

2

はがきをセットする

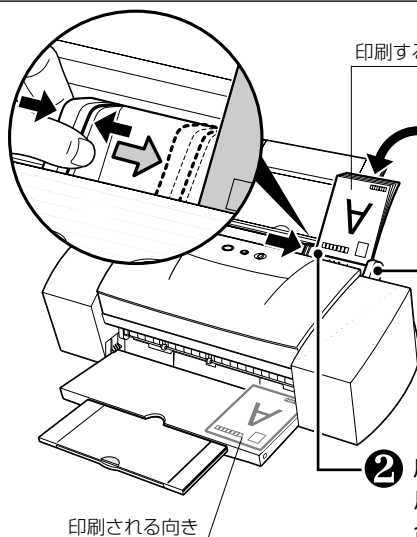

印刷する面を上にして、縦書き／横書きに関係なく縦長にセット

① オートシートフィーダの右端に合わせてはがきをセット

- ▶ 一度にセットできるはがきは、40枚までです。フォト光沢ハガキ、プロフェッショナルフォトはがきは20枚までです (☞p.83、84)。

② 用紙ガイドをつまんで用紙サイズのやや左側に動かし、用紙の側面に軽くあてる。用紙ガイドを正しい位置に合わせないと、正しく給紙されないことがあります

- ▶ はがきがうまく送られないときは、給紙ローラーのクリーニングをしてください (☞p.22)。



きれいに印刷するには

- はがきの両面に印刷するときは、通信面を印刷後に、宛名面を印刷することをお勧めします。このとき通信面の先端がめくれたり、キズが付いたりする場合は、宛名面から印刷すると状態が改善することがあります。
- 写真をきれいに印刷したいときは、キヤノン製のフォト光沢ハガキ《KH-201N》や、ハイグレードコートはがき《CH-201》、プロフェッショナルフォトはがき《PH-101》のご使用をお勧めします (☞p.83、84)。
- 印刷密度の高い印刷を行うと、インクが乾くまで時間がかかります。印刷が終わったはがきは、重ならないよう1枚ごとに排紙トレイから取り除いてください。インクが乾くまで印刷面に触らないでください。
- プリンタドライバの設定は、必ず「用紙の種類」でセットするはがきの種類を指定してください (☞p.26、30)。
 - 官製はがき → 「はがき」(通信面／宛名面)
 - インクジェット用官製はがき → 「インクジェット官製葉書」(通信面)、「はがき」(宛名面)

封筒をセットする

封筒をセットする操作について説明します。

- ▶ 市販の定型封筒では洋形4号（105×235mm）、洋形6号（98×190mm）以外は使用できません。
- ▶ フラップ（ふた）の部分が二重になっているものや、シールになっているものは使わないでください。正しく紙送りできません。
- ▶ 型押しやコーティング等の表面加工がしてある封筒は使わないでください。きれいに印刷できません。

紙間選択
レバーを右側
（）
にする

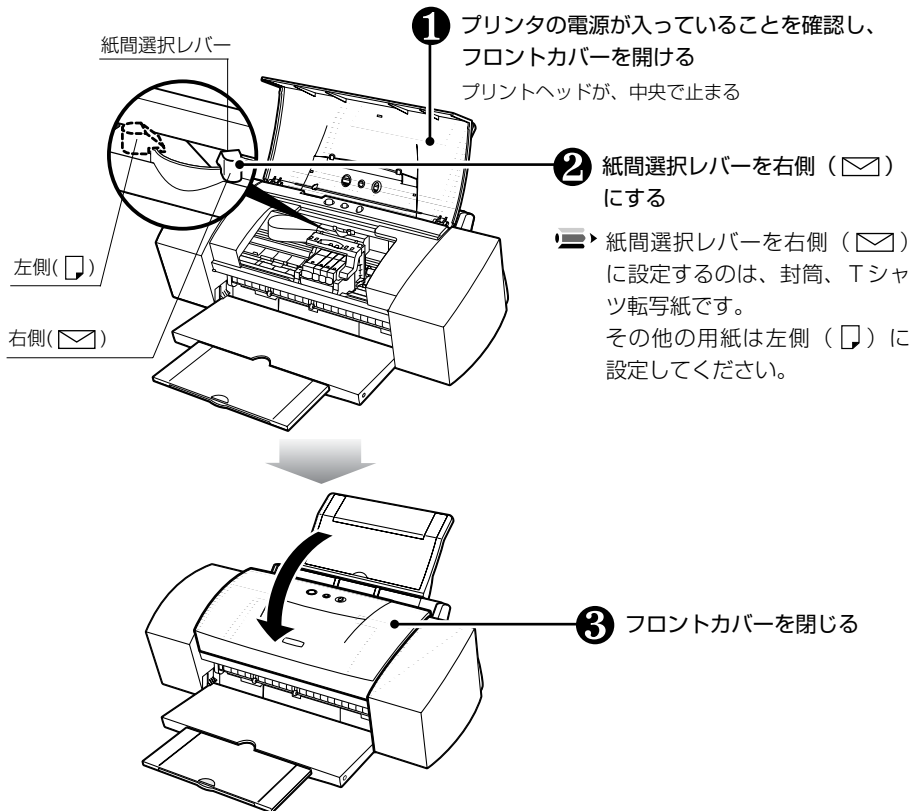

2
封筒の反りや
曲がりを取る

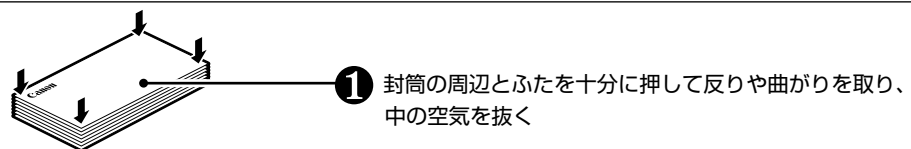

- ▶ 封筒のフラップ（ふた）が曲がっているものは伸ばしてください。
- ▶ 封筒が反っているときは、封筒の端を対角線に持って、軽く逆方向に曲げてください。
- ▶ 封筒の先端がふくらんでいた、反っている場合は、机などの上でペンなどを使い、右図のようにしっかりつぶしてください。

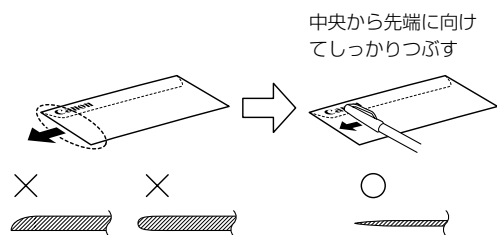

*上記の図は、封筒の挿入方向先端の断面図です

▶ 一度にセットできる封筒は、10枚までです。

縦書きに印刷するとき

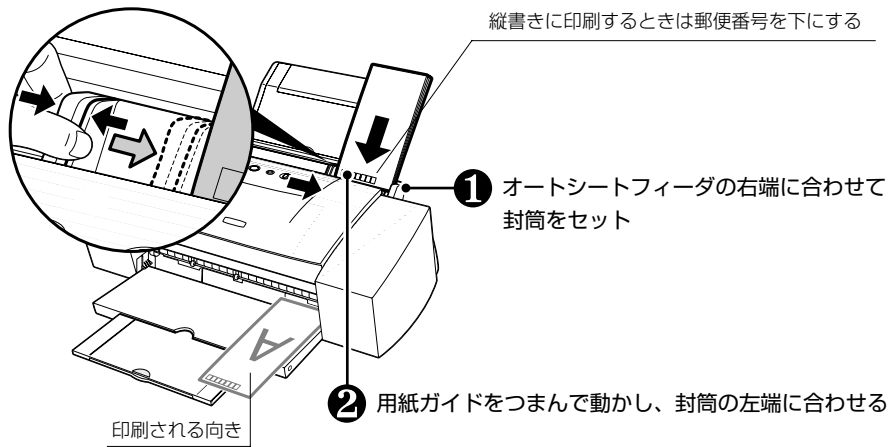

横書きに印刷するとき

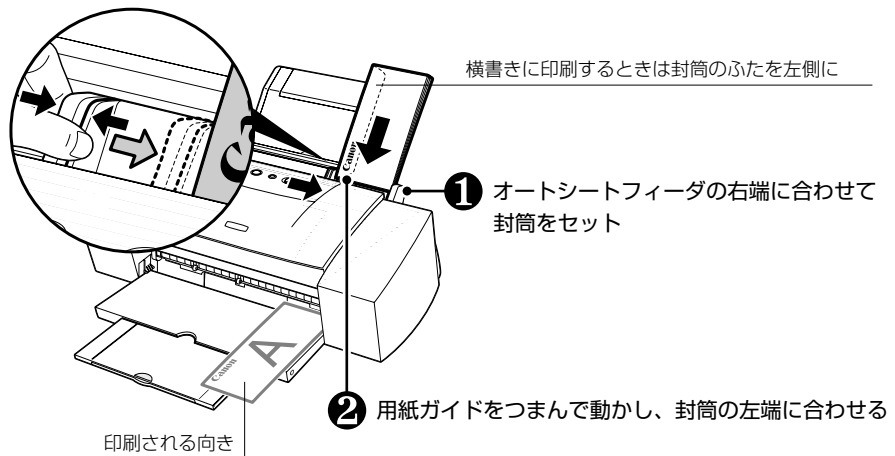

▶ 給紙ローラのクリーニング

用紙がうまく送られないときは、以下の操作にしたがって、給紙ローラをクリーニングしてください。

- ① プリンタの電源が入っていることを確認します。
*用紙がセットされている場合は、取り除いてください。
- ② リセットボタンを押し続け、電源ランプが3回点滅したときに離します。
給紙ローラが回転します。
- ③ 同様の操作を、あと2回程度繰り返します。
- ④ A4 (またはレター) サイズの普通紙をセットします。
- ⑤ リセットボタンを押し続け、電源ランプが3回点滅したときに離します。
セットした用紙が給紙され、排紙されます。
- ⑥ ④ と ⑤ の操作をあと2回程度繰り返します。

※ 給紙ローラのクリーニングを行っても、用紙がうまく給紙されないときは、もう一度上記の操作を繰り返してください。

用紙の取り扱いについて

セットする用紙は、以下の取り扱い事項に注意してご使用ください。

使用できない用紙について

- 折れている用紙
- カールしている用紙
- しわがついている用紙
- 濡れている用紙
- 薄すぎる用紙（重さ64g/m²未満）
- 厚すぎる用紙（キャノン純正紙以外で、重さ105g/m²を超えるもの）
- 穴のあいている用紙（例：ルーズリーフ）
- 往復はがき
- 写真やステッカーを貼ったはがき
- フラップ（ふた）が二重になっている封筒
- フラップ（ふた）がシールになっている封筒
- 型押しやコーティングなどの加工された封筒

用紙の取り扱いについて

用紙を取り扱うときは、以下の事項に注意してください。

- 用紙はできるだけ端を持ち、印刷面に触れないようにしてください。印刷面に傷がついたり汚れがつくと、印刷の品質が低下することがあります。
- インクが乾くまで印刷面には触らないでください。また、印刷済みの用紙を濡らしてしまった場合は、乾くまで印刷面に触れないでください。
- 用紙によっては、インクを大量に使う印刷をすると用紙がカールして印刷面がこすれることがあります。この場合は、紙間選択レバーを右（)にセットしてみてください。また、このような用紙は写真やグラフィックスを含む原稿の印刷にはお勧めできません。文字中心の原稿の印刷にご使用になることをお勧めします。
- 端が折れていたり、しわがよっているなど、状態の悪い用紙は使わないでください。反っている場合は、反りを直してから印刷してください。
- 使わなかった用紙は入っていた袋に入れ、直射日光の当たる場所や高温多湿な場所を避けて保管してください。曲がったり、しわがつかないように水平に置いてください。



● 本機で使用できる専用紙について

- 本プリンタでは、キャノン製の専用紙が用意されています。なお、各用紙ごとの印刷時のポイントについては「オプション」（ p.82）を参照してください。

3 印刷の開始

この章では、普通紙への印刷を例にして印刷の基本操作、印刷を途中で中止する方法について説明します。

Windowsで印刷する

文書や写真、イラストなどを印刷する方法について説明します。

▶ ご使用のアプリケーションソフトにより、表示される画面が異なる場合があります。なお、本書ではWindows XPでPIXUS 6500i をご使用の場合に表示される画面を基本に説明します。

印刷してみよう

Windows

3
印刷の開始

1

【印刷】画面を表示する

例



① 【ファイル】メニューをクリック

② 【印刷】をクリック
【印刷】画面が表示される



③ プリンタ名がご使用の機種かを確認

▶ 別のプリンタ名が選択されている場合は、ご使用の機種名をクリックしてください。

2

印刷に必要な設定をする



① [詳細設定] をクリック

印刷設定の [基本設定] シートが表示される

Windows Me / Windows 98 / Windows NT4.0 / Windows 95の場合は [プロパティ] を、Windows 2000の場合は [基本設定] タブをクリックします。



② 用紙の種類や印刷品位などを設定

「基本的な印刷設定について」(p.26)

③ [基本設定] シートの [OK] ボタンをクリック
[印刷] 画面に戻る

3

印刷を実行する



① [印刷] 画面の [印刷] ボタンをクリック
印刷が開始される

3

印刷の開始

普通紙以外の用紙に印刷するときや印刷品質などを変更するときは、印刷設定の [基本設定] シートで設定します。

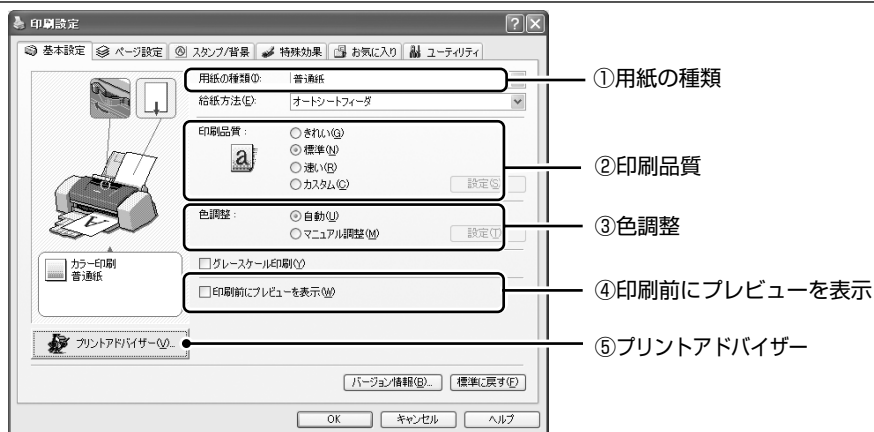

① 用紙の種類

▼ をクリックし、実際にセットする用紙の種類を設定します。設定した用紙の特性に適した印刷ができるようになります。

▶ 用紙サイズや印刷方向の設定は、使用しているアプリケーションソフトで行ってください。設定されている内容を確認するときは、[ページ設定] タブをクリックすると、設定内容が表示されます。

② 印刷品質

設定する印刷品質をクリックして選択します。設定できる印刷品質は、「用紙の種類」で指定した用紙により異なります。

品位 (印刷品質) を任意のランクに指定したり、ハーフトーン表現を設定するときは「カスタム」を選択してから [設定] ボタンをクリックし、表示されるカスタム設定画面で設定してください。

③ 色調整

「自動」に設定されていれば、通常のカラー印刷に適応します。

各色 (シアン/マゼンタ/イエロー/ブラック) のカラーバランスを調整したり、濃度やマッチング方法 (色補正)、明るさを調整するときは、「マニュアル調整」を選択してから [設定] ボタンをクリックし、表示される色調整画面で設定してください。

④ 印刷前にプレビューを表示

印刷を行う前に、どのような印刷結果になるか印刷のイメージを表示することができます。

▶ Windows NT4.0では「印刷前にプレビューを表示」はご使用になれません。

⑤ プリントアドバイザー

[プリントアドバイザー] をクリックすると、開始画面が表示されます。表示された選択項目から印刷の目的に合わせた項目を選択していくことで、自動的に適切な印刷設定に変更されます。各項目ごとに設定する必要はありません。

▶ プリンタドライバの設定について

プリンタドライバの詳細な設定については、『プリンタ活用ガイド』(プリンタソフトウェア CD-ROM) やヘルプ (▶ p.38) を参照してください。

印刷を開始した後に、印刷を中止する方法について説明します。

リセットボタンで中止する

印刷中の場合は、プリンタのリセットボタンで印刷を中止できます。

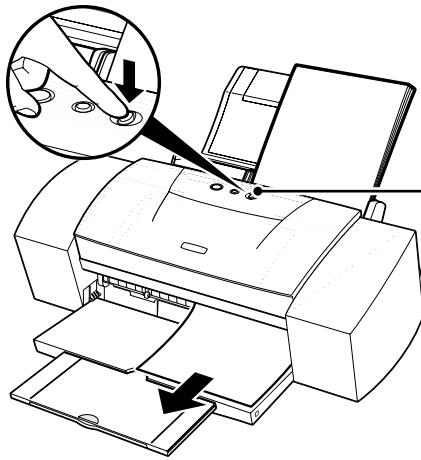

- 1 印刷中にリセットボタンを押す
印刷が中止され、用紙が排出されます

BJステータスマニタで中止する

BJステータスマニタで印刷を中止することができます。



- 1 Windows XP/Windows 2000/
Windows NT 4.0をご使用の場合
は、タスクトレイの  をクリック



- Windows Me/Windows 98/
Windows 95をご使用の場合は、
タスクバーの[Canon BJ Status
Monitor]をクリックします。

- 2 [印刷中止] をクリック
印刷が中止される

- 中止を確認する画面が表示された場合は
[OK] ボタンをクリックします。

- Windows 2000/Windows NT
4.0 をご使用の場合、[印刷中止]
が選択できないことがあります。



BJバックグラウンドで中止する

- Windows Me / Windows 98 / Windows 95の環境で、バックグラウンド印刷が設定されている場合は、印刷を開始した直後、印刷データを処理しているときに、BJバックグラウンドで印刷を中止できます。

▶ Windows XP / Windows 2000 / Windows NT 4.0 では、BJバックグラウンドは表示されません。



① [キャンセル] をクリック

中止を確認する画面が表示される

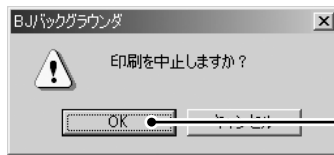

② [OK] ボタンをクリック

- ▶ バックグラウンド印刷が設定されているときは、BJバックグラウンドモニターで、印刷中や印刷待ちの文書を削除することで、印刷を中止できます。

Macintoshで印刷する

文書や写真、イラストなどを印刷する方法について説明します。

▶ ご使用のアプリケーションソフトにより、表示される画面が異なる場合があります。なお、本書では Mac OS 9でPIXUS 6500iをご使用の場合に表示される画面を基本に説明します。

印刷してみよう

Macintosh

3

印刷の開始

1 用紙サイズを設定する

例



① [ファイル] メニューをクリック

② [用紙設定] をクリック
[用紙設定] ダイアログが表示される

③ 使用する用紙サイズを設定

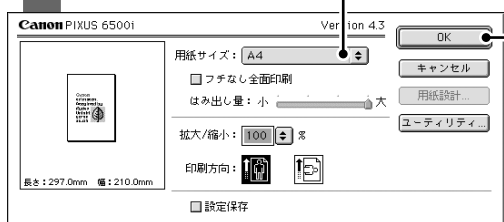

④ [OK] ボタンをクリック

2 [プリント] ダイアログを表示する



① [ファイル] メニューをクリック

② [プリント] をクリック
[プリント] ダイアログが表示される

3 印刷を実行する

① 用紙の種類や印刷設定などを設定

▶ 用紙の種類や印刷設定を変更する必要がない場合は、[プリント] をクリックすると印刷が開始されます。

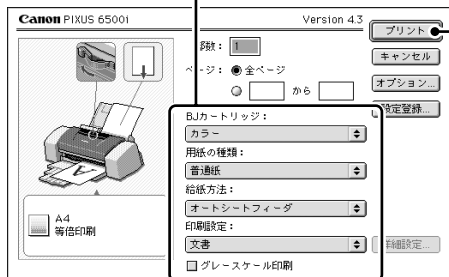

② [プリント] ボタンをクリック
印刷が開始される

普通紙以外の用紙に印刷するときは、[プリント]ダイアログで実際にセットした用紙の種類と原稿に近い印刷設定を指定することで、用紙の特性に適した印刷ができるようになります。

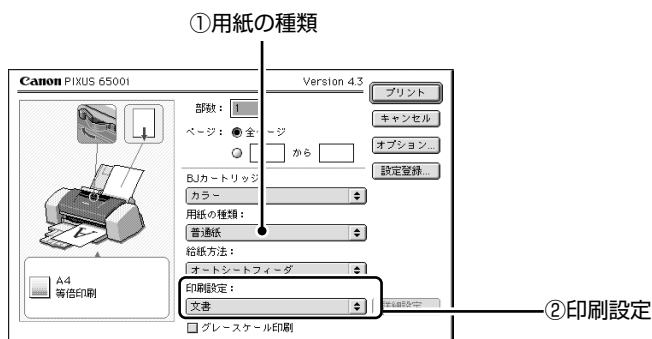

①用紙の種類

▼ をクリックし、実際にセットする用紙の種類を設定します。設定した用紙の特性に適した印刷ができるようになります。

②印刷設定

原稿の種類に近い設定項目を選択することで、用紙の種類で設定した用紙の特性に合わせた印刷品位や色で印刷します。

- [文書]** : 文字が中心の原稿を印刷するときに指定します。
- [グラフィックス]** : イラストやグラフなど色の境界がはっきりした原稿を印刷するときに指定します。
- [写真]** : 写真やグラデーションを多用したイラストを印刷するときに指定します。
- [マニュアル]** : 印刷品位や色に関する詳細な設定を行うときは、この項目を選択した後、[詳細設定] をクリックし、表示される詳細設定ダイアログで設定してください。

▶ プリンタドライバの設定について

プリンタドライバの詳細な設定については、『プリンタ活用ガイド』（プリンタソフトウェア CD-ROM）を参照してください。

印刷を開始した後に、印刷を中止する方法について説明します。

リセットボタンで中止する

印刷中の場合は、プリンタのリセットボタンで印刷を中止できます。

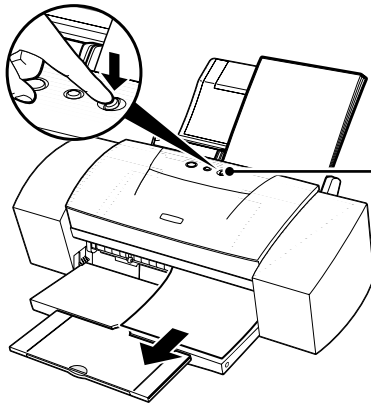

- 1 印刷中にリセットボタンを押す
印刷が中止され、用紙が排出されます



印刷データ処理中に中止する

- 印刷を開始した直後、印刷データを処理しているときは、以下のキー操作で印刷を中止できます。



- 1 [⌘] [コマンド] キーを押しながら [.] (ピリオド) キーを押す

BJプリントモニタで中止する

バックグラウンドプリントがオンに設定されている場合は、BJプリントモニタで印刷を中止することができます。

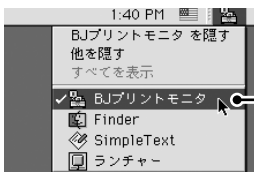

- 1 アプリケーションメニューから [BJプリントモニタ] をクリック
BJプリントモニタ画面が表示される



- 2 印刷を中止したい書類をクリック

- 3 右端のアイコンをクリック
印刷を中止したい書類が削除される

4 印刷の設定

この章では、本プリンタの機能を十分に活用していただくために、印刷設定の各設定シートの機能や、各設定シートを表示中に機能説明（ヘルプ）を表示する方法について説明します。

Windowsをご使用の場合

印刷設定画面の表示方法や各設定シートで設定できる機能、各設定シートを表示中に機能説明（ヘルプ）を表示する方法について説明します。

ドライバの設定画面を開く

Windows

アプリケーションソフトから開く

通常は、この方法でドライバの設定画面を開きます。

- ➡ ご使用のアプリケーションソフトにより、本書で説明している画面と表示される画面が異なる場合があります。

例

- 1 [ファイル] メニューをクリック
- 2 [印刷] をクリック
[印刷] 画面が表示される
- 3 プリンタ名がご使用の機種かを確認
➡ 別のプリンタ名が選択されている場合は、ご使用の機種名をクリックしてください。
- 4 [詳細設定] をクリック
ドライバの設定画面が表示される
➡ Windows Me / Windows 98 / Windows NT4.0 / Windows 95の場合は [プロパティ] を、Windows 2000の場合は [基本設定] タブをクリックします。

単独で開く

クリーニングなどのメンテナンス機能を実行したいときや、すべてのアプリケーションソフトに共通する印刷設定を行うときは、この方法でドライバの設定画面を開き、印刷条件を設定してください。

1 [スタート] ボタンをクリック



2 [コントロールパネル] → [プリンタとその他のハードウェア] → [プリンタとFAX] の順にクリック

[プリンタとFAX] 画面が表示される



3 ご使用のプリンタ名をクリック

- ▶ Windows Me / Windows 2000 / Windows 98 / Windows NT4.0 / Windows 95をご使用の場合は、[スタート] → [設定] → [プリンタ] の順に選びます。

4 [ファイル] メニューから [印刷設定] を選ぶ

ドライバの設定画面が表示される



- ▶ Windows Me / Windows 98 / Windows 95 の場合

1 [ファイル] メニューから [プロパティ] を選ぶ

ドライバの設定画面が表示される

Windows NT 4.0 をご使用の場合

1 [ファイル] メニューから [ドキュメントの既定値] を選ぶ

ドライバの設定画面が表示される

4

印刷の設定

各設定シートの機能について説明します。

- ▶ ● 各機能の詳細な設定方法については、『プリンタ活用ガイド』（プリンタソフトウェアCD-ROM）やヘルプ（【ア p.38）を参照してください。
- [基本設定] シートについては、「基本的な印刷設定について」（【ア p.26）を参照してください。

[ページ設定]シート



①用紙サイズと印刷の向き

アプリケーションソフトで設定した用紙サイズと印刷の向きを選択します。

②印刷の種類

フィットページ印刷、拡大／縮小印刷、割り付け印刷、ポスター印刷、冊子印刷を行うときに、印刷の種類から選択します。

▶ Windows NT4.0では、ポスター印刷、冊子印刷、両面印刷はご使用になれません。

③フチなし全面印刷

用紙の四辺に余白のない、全面印刷を行うときに選択します。

▶ PIXUS 6100iでは、フチなし全面印刷はご使用になれません。

④両面印刷

用紙の両面に印刷する場合に選択します。このとき、印刷された用紙をどのようにとじ合わせるかを選択します。

⑤部数

印刷する部数を指定したり、最終ページから印刷したり（逆順で印刷）、複数部印刷するときに部単位にまとめて印刷する（部単位で印刷）ことができます。

▶ Windows NT4.0では逆順で印刷／部単位で印刷はご使用になれません。



● 定型以外の用紙に印刷するときは

用紙サイズの一覧から [ユーザー定義用紙] を選択することで、縦、横を自由に設定した用紙サイズを設定できます。

設定できるサイズについては、「使用できる用紙」(▶ p.89) をご覧ください。

● ホームページがはみ出して印刷されるときは

ホームページを印刷したときに、はみ出して印刷されたことはありませんか? こんなときは…

① [ページ設定] シートを表示し、[印刷の種類] から、[フィットページ印刷] を選びます。

② 用紙サイズに [B4]、出力用紙サイズに [A4] を設定します。

▶ 『プリンタソフトウェアCD-ROM』に付属のアプリケーション、Easy-WebPrintを使用すると、Webページ全体を用紙の幅に収めて印刷できます。

詳しくは、『フォトアプリケーションガイド』(プリンタソフトウェアCD-ROM) をご覧ください。

[スタンプ/背景]シート

印刷の用途に応じて、スタンプや背景を設定して印刷することができます。



①スタンプ

選択したスタンプ (作成可能) を、印刷時に指定位置に付けて印刷できます。

②背景

選択した画像データを、印刷時に背景として付けて印刷できます。

▶ Windows NT 4.0 では、[スタンプ/背景] シートはご使用になれません。

[特殊効果]シート



①イラストタッチ

写真や画像データをイラスト調に加工します。

②単色効果

写真や画像データを指定した単色に加工します。

③VIVIDフォト

写真や画像データの色調をより鮮やかにします。

④イメージデータ補正

写真や画像データを拡大したときに生じる輪郭のギザギザを滑らかにします。

⑤オートフォトパーフェクト

デジタルカメラで撮影した写真の状態に合わせてデータを適正に補正します。蛍光灯や白熱灯の影響で色味が違ったり、露出オーバーやアンダーの写真に効果的です。明るさも自動的に補正するので、色の濃い部分もつぶれることなく印刷できます。

⑥デジタルカメラノイズリダクション

空などの青い部分や、暗い部分のノイズを軽減するデジタルカメラノイズリダクション機能を使うと、デジタルカメラで撮った写真をきれいに印刷できます。

[お気に入り]シート

[基本設定]、[ページ設定]、[スタンプ/背景] (Windows NT 4.0を除く)、[特殊効果] シートの設定内容に、名称を付けて登録できます。登録した名称を呼び出すことで、各設定シートの設定内容を簡単に呼び出すことができます。

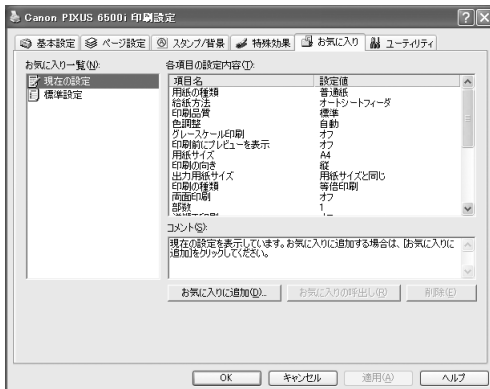

[ユーティリティ]シート

プリンタのメンテナンス機能やサイレント設定、自動電源設定など、特殊な機能を実行できます。



- ▶ Windows XP / Windows 2000 / Windows NT 4.0 をご使用の場合、アプリケーションソフトから表示した場合は、一部の機能が選択できない状態にあります。この場合は、ドライバ設定画面を単独で表示する（[p.33](#)）ことで選択できます。

Administratorsやコンピュータの管理者としてログオンしていない場合は、選択できません。

ドライバ設定画面の各設定項目ごとの機能説明や、操作方法の説明を表示する方法について説明します。

設定項目の機能説明を表示する



① [?]をクリック
マウスカーソルが ? に変わる

② 機能説明を表示したい設定項目に合わせてクリック
クリックした設定項目の機能説明を表示

グレースケール印刷
このチェックボックスは、カラーで作成した原稿をあえて白黒で印刷したいときにクリックしてオン (●) にしてください。
通常のカラー印刷を行う場合は、必ずオフ (○) にしてください。

操作説明を表示する



① [ヘルプ] をクリック
[ヘルプ] 画面が表示される

①目次 ②キーワード

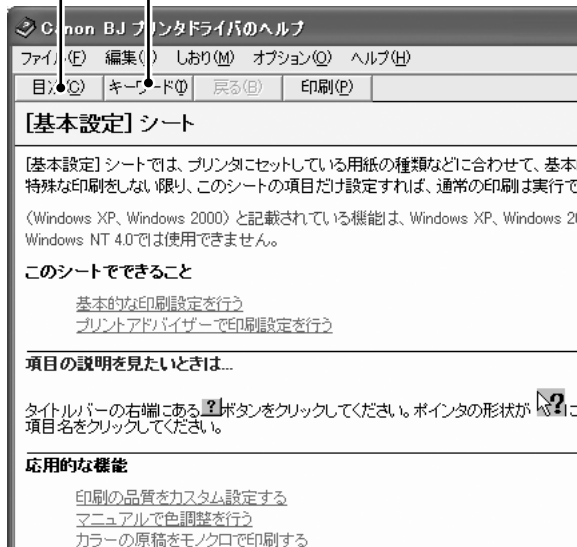

①目次
見たい項目をダブルクリックしていくと、その操作説明が表示されます。

②キーワード
キーワードを入力すると、該当するキーワードを一覧に表示。一覧からキーワードを選択すると、その機能の操作説明が表示されます。

▶ Windows の [スタート] メニューから [すべてのプログラム] / [プログラム] → [Canon PIXUS 6500i] または [Canon PIXUS 6100i] → [操作説明] を選んでもヘルプを表示することができます。



きれいな印刷のための設定をアドバイス (プリントアドバイザー)

- プリントアドバイザーを使用すれば、印刷する用紙に最適な条件で各種の設定を簡単に設定できます。

① [基本設定] シートで、[プリントアドバイザー] をクリックします。

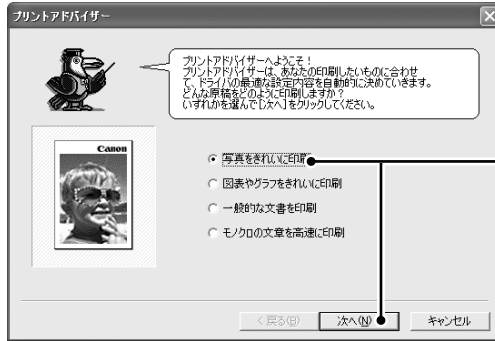

② 印刷の目的に合わせて項目を選び、[次へ] をクリックします。

③ 表示される画面にしたがって用紙の種類を設定し、[次へ] をクリックします。

④ 設定の確認画面で、[完了] をクリックします。

設定した用紙の種類に最適な条件で印刷ができるように、自動で各種の設定を行います。

➤ 高画質で印刷するために、以下の用紙が用意されています。

各用紙の特徴やセット時の注意事項については「オプション」(☞ p.82) を参照してください。

- プロフェッショナルフォトペーパー
- スーパーフォトペーパー
- マットフォトペーパー
- フォト光沢紙
- 高品位専用紙
- プロフェッショナルフォトカード

Macintoshをご使用の場合

[プリント] ダイアログおよび [用紙設定] ダイアログの表示方法や、その他の設定ダイアログで設定できる機能、各設定ダイアログを表示中に機能説明 (バルーンヘルプ) を表示する方法について説明します。

[用紙設定] ダイアログを開く

Macintosh

用紙サイズ、拡大/縮小印刷、印刷方向を指定します。また、ユーティリティの機能を実行するときに開きます。

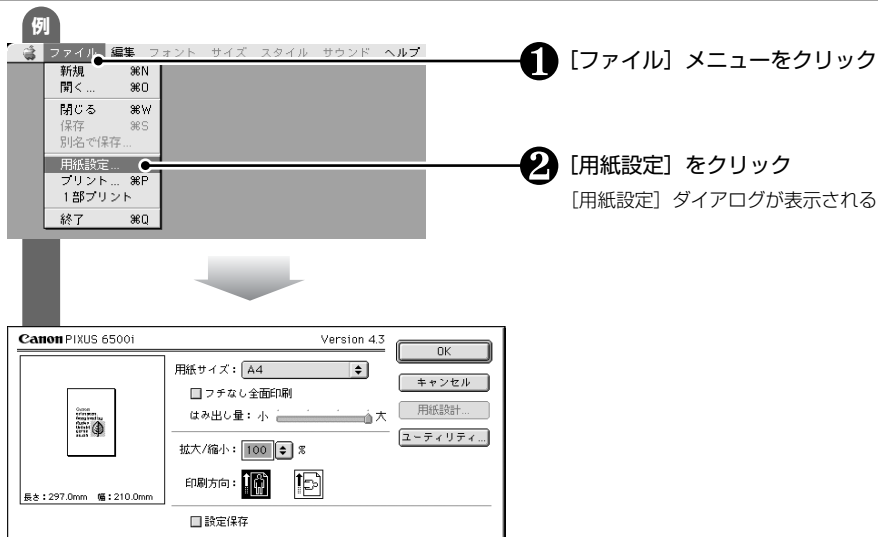

[プリント] ダイアログを開く

Macintosh

印刷を実行するときに、用紙の種類や印刷設定の種類を設定します。

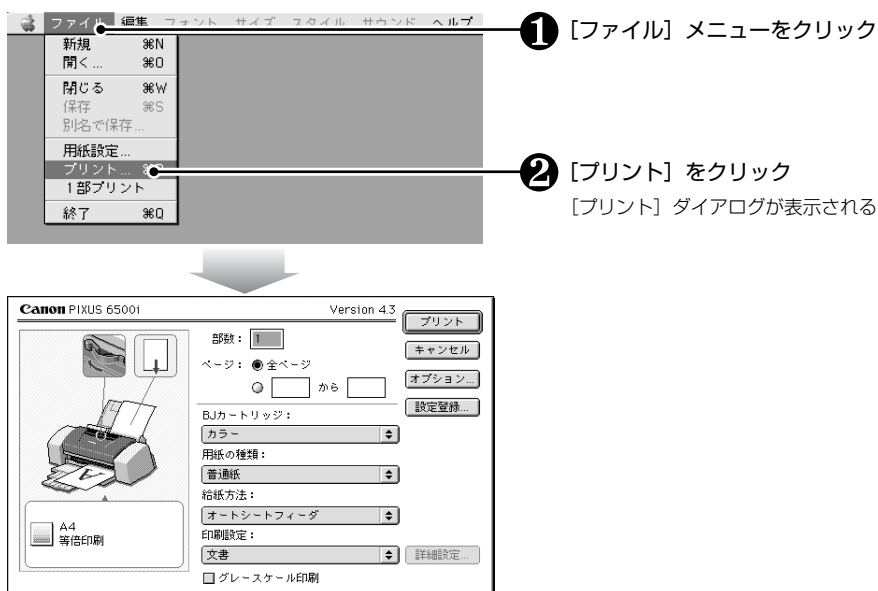

各設定ダイアログの機能について説明します。

- ▶ 各機能の詳細な設定方法については、『プリンタ活用ガイド』（プリンタソフトウェアCD-ROM）を参照してください。

【用紙設定】ダイアログ

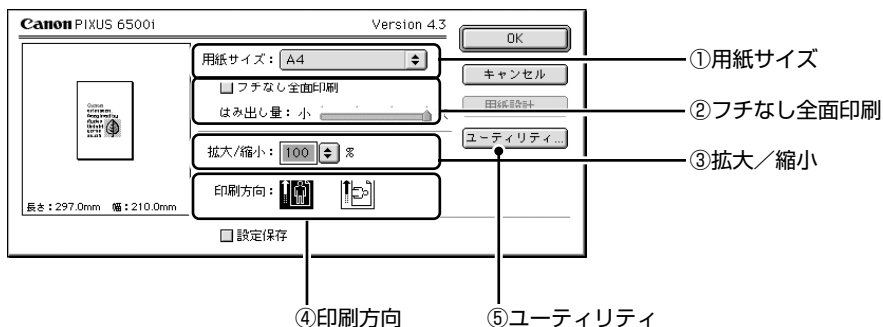

①用紙サイズ

印刷する用紙サイズを設定します。

②フチなし全面印刷

フチなし全面印刷を行うときに指定します。

- ▶ PIXUS 6100iでは、フチなし全面印刷はご使用になれません。

③拡大／縮小

原稿を拡大／縮小して印刷するときに、その倍率を指定します。

④印刷方向

用紙の紙送りに対する印刷方向を指定します。

⑤ユーティリティ

クリックすると「プリンタユーティリティ」ダイアログが表示され、プリントヘッドのクリーニングやテストプリント（ノズルチェックパターン印刷、ヘッド位置調整）、電源設定、サイレント設定などを設定できます。



定型以外の用紙に印刷するには

- 用紙サイズの一覧から「ユーザ定義用紙1」～「ユーザ定義用紙3」を選択して、「用紙設計」をクリックすると、縦、横を自由に設定した用紙サイズを設定できます。
- 設定できるサイズについては、「使用できる用紙」（[P.89](#)）をご覧ください。

【プリント】ダイアログ

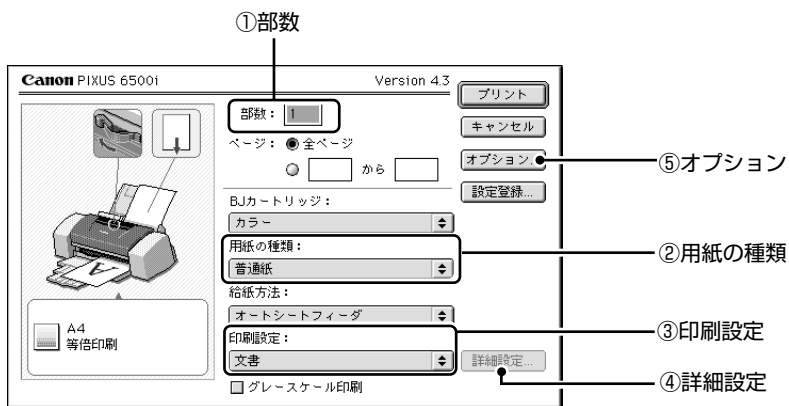

①部数

印刷する部数を指定します。

②用紙の種類 (▶ p.30)

③印刷設定 (▶ p.30)

④詳細設定

印刷設定から [マニュアル] を選択して、このボタンをクリックすると [詳細設定] ダイアログが表示され、クオリティ (印刷品位、ディザリングなど)、特殊効果 (イラストタッチ、単色効果)、カラー (色補正、ガンマ補正、濃度など) が設定できます。

⑤オプション

クリックすると [オプション設定] ダイアログが表示され、原稿の出力先や印刷順序、ページレイアウトが設定できます。

バルーンヘルプを見る

Macintosh

設定ダイアログの各機能説明を表示する方法について説明します。

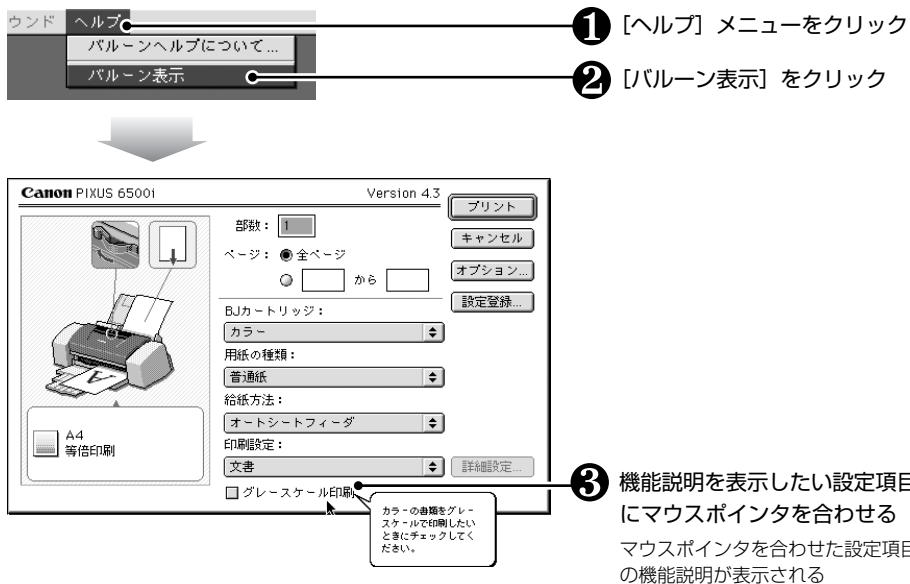

きれいな写真印刷のための便利な機能

簡単な操作で写真をきれいに印刷できる機能をご紹介します。

ここで説明する機能は、Windowsは[特殊効果]シート（[p.36](#)）、Macintoshは[詳細設定]ダイアログ（[p.42](#)）のクオリティで設定します。

オートフォトパーフェクト

デジタルカメラで撮影した写真は、天候や照明の具合によって色味が大きく変わることがあります。このような写真の印刷をする場合には、オートフォトパーフェクト機能が便利です。写真の状態に合わせて、データの色味を自動的に補正します。

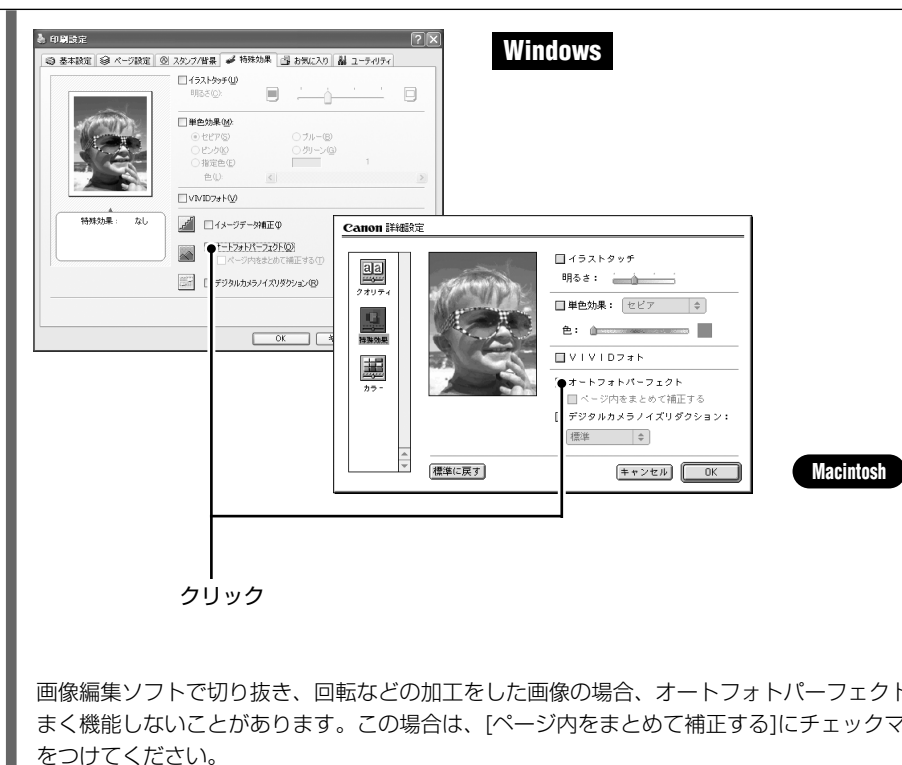

4

印刷の設定

Macintosh

画像編集ソフトで切り抜き、回転などの加工をした画像の場合、オートフォトパーフェクトがうまく機能しないことがあります。この場合は、[ページ内をまとめて補正する]にチェックマークをつけてください。

VIVIDフォト

デジタルカメラで撮った写真を印刷すると、空や海の青色、草木の緑などが思うように再現できていないことがあります。このような色彩をもっと鮮やかに美しく印刷したい、そんなときにはVIVIDフォト機能が便利です。

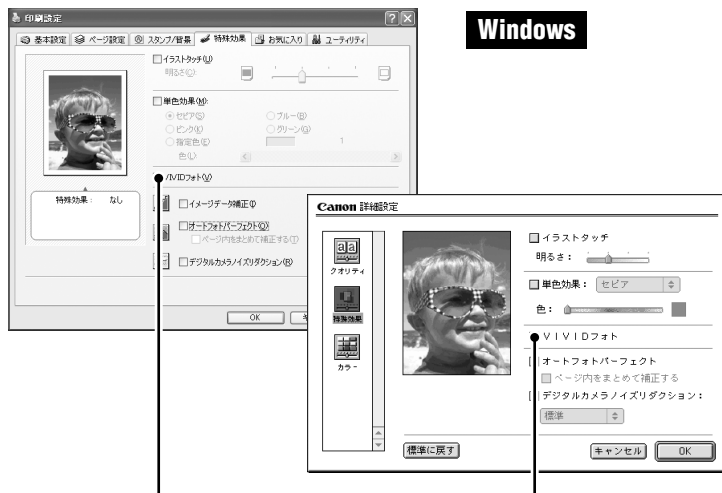

Windows

Macintosh

クリック

デジタルカメラノイズリダクション

デジタルカメラで撮った写真を印刷すると、空などの青い部分にまだら状の模様ができてしまったり、暗い部分がざらついてしまったりする場合があります。こういったノイズを軽減することによって、青い部分をより均一に、暗い部分をより鮮明に表現できます。



Windows

Macintosh

クリック

インターネットからダウンロードした写真などでは、輪郭の線がギザギザになっていることがあります。イメージデータ補正機能を使用して印刷すると、ギザギザな線がなめらかに補正され、美しい印刷ができます。

Windowsのみの機能です。



クリック

PIXUS 6500iでフチのない写真を印刷する（フチなし全面印刷）

お気に入りの写真を、はがきやフォトペーパーなどにフチなしで印刷する場合の操作について説明します。

フチなし全面印刷とは、用紙の四辺に余白を残さず、用紙の全面に画像を印刷する方法です。フチなし全面印刷を設定すると、画像が用紙からわずかにみ出すくらい大きくなって印刷されます。

- ▶ ● フチなし全面印刷を設定すると、用紙の上端および下端の印刷品位が低下したり、汚れが発生したりする場合があります。
- PIXUS 6100iでは、フチなし全面印刷はご使用になれません。

フチなし全面印刷ができる用紙とサイズ

フチのない画像が印刷できる用紙は、次の通りです。

- 普通紙（A3、A4）
- プロフェッショナルフォトペーパー（A3ノビ、A3、A4、L、2Lサイズ）
- スーパーフォトペーパー（A3ノビ、A3、A4、L、2L、パノラマサイズ）
- マットフォトペーパー（A3、A4、Lサイズ）
- フォト光沢紙（A3ノビ、A3、A4サイズ）
- はがき（官製はがき、インクジェット官製はがき、フォト光沢ハガキ、ハイグレードコートはがき、プロフェッショナルフォトはがき）

上記以外の用紙を使用すると、印刷品位が著しく低下したり、色味が変わったりすることがあります。

フチなし全面印刷の設定

Windows

- ① フチなし全面印刷に対応している用紙を準備します。
- ② プリンタドライバの設定画面を開きます。
- ③ [基本設定]シートで、[用紙の種類]を選択します。
- ④ [ページ設定]タブをクリックします。
- ⑤ [フチなし全面印刷]を選択し、[用紙サイズ]を設定します。
- ⑥ 画像が原稿からはみ出す分量を変えたい場合にだけ、[はみ出し量]を設定します。
[はみ出し量]の設定については、次ページの「はみ出し量の調整」をご覧ください。

- ▶ 『プリンタソフトウェア CD-ROM』に付属のアプリケーションソフト、Easy-PhotoPrintや、ZoomBrowser EX/PhotoRecordを使用すると、プリンタドライバの設定をすることなく、フチなし全面印刷が簡単にできます。（p.48）

- ① フチなし全面印刷に対応している用紙を準備します。
- ② 用紙設定ダイアログを開きます。
[フチなし全面印刷]を選択し、[用紙サイズ]を設定します。
- ③ 画像が原稿からはみ出す分量を変えたい場合にだけ、[はみ出し量]を設定します。
[はみ出し量]の設定については、下の「はみ出し量の調整」をご覧ください。
- ④ プリントダイアログを開きます。
- ⑤ [用紙サイズ]を選択します。

はみ出し量の調整

フチなし全面印刷では、画像が用紙サイズより少し大き目に拡大されて印刷されるため、用紙からはみ出した部分は印刷されません。はみ出す量は、お使いの用紙によって変わることがあります。このような場合は、[はみ出し量]のスライダーで量を調整してください。



通常は右端に設定しておくことをお勧めします。スライダーを左に動かすほど、はみ出し量は少なくなります。

- ▶ はみ出し量がゼロ（スライダーが左端）の場合は、画像データは原寸で印刷されます。はがきの宛名面を印刷する場合にゼロに設定すると、差出人の郵便番号が正しい位置に印刷でき便利です。ただし写真を印刷する場合には、用紙によってはフチができてしまうことがあります。



アプリケーションソフトでの設定について

- 余白を設定できるアプリケーションソフトをご使用の場合、上下左右の余白を「0mm」に設定してください。設定方法については、アプリケーションソフトの使用説明書をご覧ください。
- 余白を設定できないアプリケーションソフトをご使用の場合、写真やイラストのデータを用紙サイズと同じサイズで作成し、余白を空けずに編集画面いっぱいにはり付けてください。

画像データを取り込み、印刷する

『プリンタソフトウェア CD-ROM』に付属のアプリケーション、ZoomBrowser EX/PhotoRecord (Windowsの場合)またはImageBrowser (Macintoshの場合)を使用するとデジタルカメラの画像をコンピュータに取り込み、印刷するまでの作業が簡単になります。

ここでは、付属のアプリケーションを使ってデジタルカメラのメモリーカードから画像データを取り込み、PIXUS 6500iでフチなし全面印刷を行う方法を例として説明します。PIXUS 6100iではフチなし全面印刷はできませんが、同様の手順で写真が印刷できます。

- ➡ ● デジタルカメラをコンピュータに接続して画像データを取り込むこともできます。詳細は『アプリケーションガイド』(プリンタソフトウェアCD-ROM)をご覧ください。
- ZoomBrowser EX/PhotoRecord (Windowsの場合)またはImageBrowser (Macintoshの場合)のインストールのしかたについては、『かんたんスタートガイド』をご覧ください。またアンインストールのしかたについては、『アプリケーションガイド』(プリンタソフトウェアCD-ROM)をご覧ください。
- 『プリンタソフトウェアCD-ROM』に付属のアプリケーションEasy-PhotoPrintを使用すると、手軽に美しい写真が印刷できます。PIXUS 6500iをお使いの場合は、フチなし全面印刷も簡単に設定できます。詳細は『フォトプリントを楽しもう』をご覧ください。

Windowsをご使用の場合(ZoomBrowser EX/PhotoRecord)

- ➡ ▶ すでにZoomBrowser EXでCanon Image Gatewayをお使いの場合、「Canon Internet Library for ZoomBrowser EX」をアンインストールしないでください。このプログラムはCanon Image Gatewayにアクセスするために必要です。アンインストールした場合は、古いZoomBrowser EXが入っているCDから¥SOFTWARE¥CIG¥JAPANESE¥SETUP.EXEを実行して、もう一度インストールしてください。

1

画像データを取り込む

- ① メモリーカードをコンピュータにセットする
セットのしかたは、メモリーカードの取扱説明書をご覧ください。
 - ② デスクトップの [ZoomBrowser EX] アイコンをダブルクリック
メインウィンドウが表示されます。
- ➡ ▶ [スタート]メニューから[すべてのプログラム]/[プログラム]→[Canon Utilities]→[ZoomBrowserEX]→[ZoomBrowser EX]を選んでZoomBrowser EXを起動することもできます。



③ [カメラ/メモリーカード]をクリック

4 [画像を表示する／取り込む]をクリック



5 取り込む画像をクリックして選択

▶ 続けて別の画像をクリックすることで、複数の画像を指定することができます。
 選択を解除したい場合は、選択した画像をもう一度クリックします。

6 [画像を取り込む]をクリック

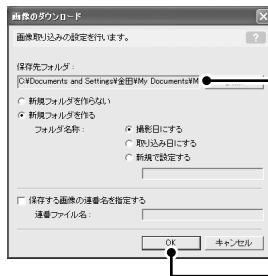

7 保存先のフォルダを確認した後、[OK] ボタンをクリック
 メインウィンドウが表示される



▶ メインウィンドウには、取り込んだ画像が表示されます。

2

画像を印刷する

① [印刷] をクリック



② [レイアウトして印刷する]をクリック

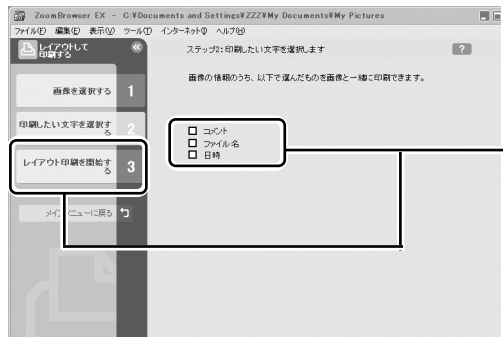

③ 画像と一緒に印刷したい情報にチェックマークを付け、[レイアウト印刷を開始する]をクリック

PhotoRecord が起動し、[Photo Record プリントモード]が表示される

4

印刷の設定

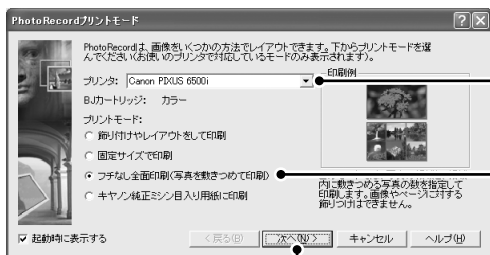

4 プリンタ名がご使用の機種かを確認する

▶ 別のプリンタ名が表示されていた場合は、▼をクリックしてご使用の機種名を選択してください。

5 [フチなし全面印刷 (写真を敷きつめて印刷)] を選択し、[次へ] をクリック



6 [用紙の種類]、[用紙サイズ]、[印刷方向] を確認して [次へ] をクリック

▶ フチなし全面印刷ができる用紙とサイズ (P.46)

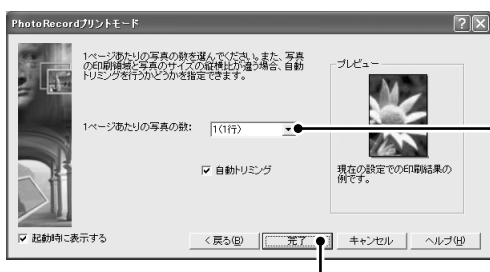

7 [1 ページあたりの写真の数:] で [1 (1行)] を選択し、[完了] をクリック

[PhotoRecord プリントモード] が閉じ、写真の印刷イメージが表示される



8 [印刷] をクリック

9 印刷画面が表示されたら、[印刷品位] を設定して [印刷] ボタンをクリック

▶ VIVIDフォトについて (P.44)

ZoomBrowser EX/PhotoRecord の詳しい使いかたについては、『アプリケーションガイド』(プリンタソフトウェアCD-ROM)またはヘルプをご覧ください。

Macintoshをご使用の場合(ImageBrowser)

➡️ すでにImageBrowserでCanon Image Gatewayをお使いの場合、本プリンタに添付のImageBrowserをインストールしてください。ただし、[機能拡張]フォルダの「CanonOnlinePhotoModule」を削除しないでください。このファイルはCanon Image Gatewayにアクセスするために必要です。削除した場合は、もう一度古いImageBrowserをインストールしてから、新しいImageBrowserをインストールしてください。

1

画像データを 取り込む

① メモリーカードをコンピュータにセットする

セットのしかたは、メモリーカードの取扱説明書をご覧ください。

② デスクトップの[Canon ImageBrowser] アイコン (エイリアス) をダブルクリック

➡️ デスクトップに[Canon ImageBrowser] アイコン (エイリアス) が表示されていない場合は、インストール先の[ImageBrowser]フォルダ→[ImageBrowser] アイコンをクリックします。

次のような画面が表示される



③ メモリーカードのディスクを選択し、 画像が入ったフォルダを選択する

フォルダ内の画像が一覧表示される

➡️ ImageBrowserを起動後、メモリーカードをセットすると、[自動起動設定]ダイアログが表示されます。詳しくは『アプリケーションガイド』(プリンタソフトウェアCD-ROM)をご覧ください。

2

画像データを 印刷する

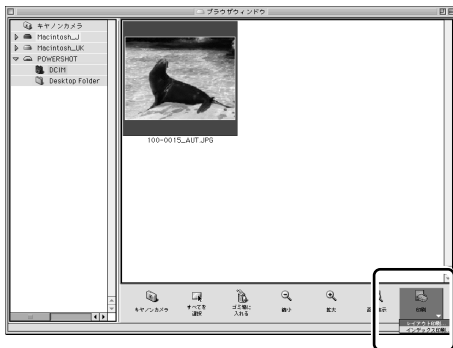

① 印刷したい画像を選択し、[印刷] ボタン → [レイアウト印刷...]

[レイアウト選択] ダイアログが表示される



② [タイル状に敷きつめて印刷] を選択し、[次へ>] ボタンをクリック

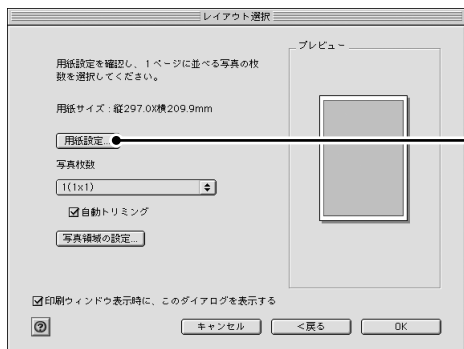

③ [用紙設定...]をクリック

[用紙設定] ダイアログが表示される

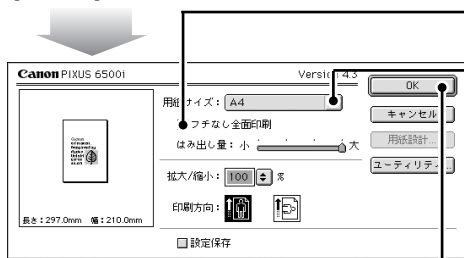

④ [フチなし全面印刷] のチェックボックスをクリック

⑤ [用紙サイズ] から用紙サイズを選択する

▶ フチなし全面印刷ができる用紙とサイズ (▶ p.46)

⑥ [OK] をクリック

[レイアウト選択] ダイアログに戻る

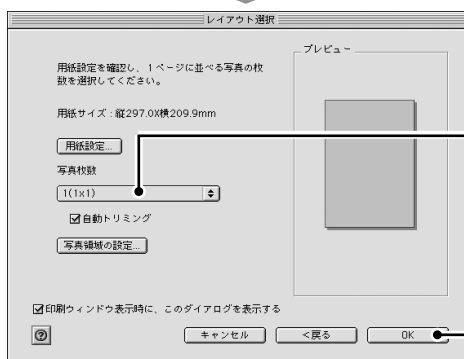

⑦ [写真枚数] を1 (1×1) に設定する

⑧ [OK] をクリック

[印刷] ウィンドウが表示される



⑨ [印刷] をクリック

⑩ [プリント]ダイアログが表示されたら、[用紙の種類]、[印刷設定]を確認して、[プリント]をクリック

ImageBrowserの詳しい使い方については、『アプリケーションガイド』（プリンタソフトウェアCD-ROM）またはヘルプをご覧ください。

5 日常の取り扱いとお手入れ

この章では、インクタンクの交換、きれいに印刷されないときの対処方法と移送方法について説明します。

インクタンクの交換について

インクタンクを交換する目安とインクタンクの交換方法について説明します。

インクタンクは消耗品です。インクタンクのインクがなくなった場合は交換してください。

PIXUS 6500i/PIXUS 6100iで使用するインクタンクは次のとおりです。

- イエロー BCI-3eY
- マゼンタ BCI-3eM
- シアン BCI-3eC
- ブラック BCI-3eBK

- ▶ ● 型番をお間違えないようご注意ください。誤ったインクを取り付けると、正しく印刷できなくなることがあります。
- インクを取り付ける際は、インクの並びを間違えないよう、表示をよくご確認ください。インクの並びは、右からイエロー、マゼンタ、シアン、ブラックです。

交換が必要な場合

インクがなくなると、印刷を開始したときに電源ランプが緑色に点灯後、オレンジ色に4回点滅します。BJステータスマニタ (Windows) やエラーメッセージ (Macintosh) で、なくなったインクタンクを確認し、新しいインクタンクに交換してください。

- ▶ ● 印刷がかすれたり、白すじが入る場合は、インクの残量を確認してください。インクが残っているときは「印刷にかすれや色ムラがあるときは」(▶ p.59) の操作を行ってください。

Windowsをご使用の場合

印刷中にインクがなくなると、以下のメッセージが表示されます。



- 1 インクを交換後、フロントカバーを閉じると、印刷を続行します (▶ p.56)。

- ▶ ● [印刷中止] をクリックすると、印刷を中止します。
- リセットボタンを押すと、インク切れの状態でも印刷を続行します。印刷が終了したら、すぐに新しいインクタンクに交換してください。インク切れの状態でも印刷を続けると、故障の原因になります。
- Windows Me / Windows 98 / Windows 95をご使用の場合は、多少画面が異なります。



インク残量が少なくなると……

印刷を開始後、インク残量が少なくなっていると、BJステータスマニタ画面が表示されます。



⚠ が表示されているインクタンクは、インク残量が少なくなっています。新しいインクタンクをご用意ください。

インク残量が少なくなっているインクタンク

Macintoshをご使用の場合

印刷中にインクがなくなると、以下のメッセージが表示されます。

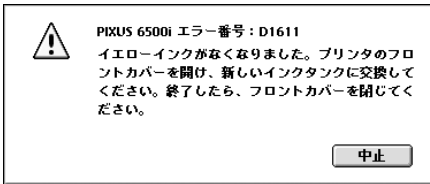

① インクを交換後、フロントカバーを閉じると、印刷を続行します (【P.56】)。

➡ リセットボタンを押すと、インク切れの状態でも印刷を続行します。

印刷が終了したらすぐに新しいインクタンクに交換してください。インク切れの状態でも印刷を続けると、故障の原因になります。



インク残量が少なくなると……

印刷を開始すると、以下の画面が表示されます。

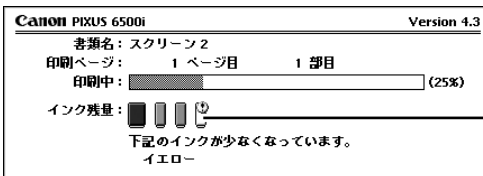

⚠ が表示されているインクタンクは、インク残量が少なくなっています。新しいインクタンクをご用意ください。

インク残量が少なくなっているインクタンク

インクタンクを交換する

インクタンクの取り扱いと、交換方法について説明します。

インクタンクの取り扱いについて

インクタンクの取り扱いについては、次の事項に注意してください。

重要

- PIXUS 6500i/PIXUS 6100iに対応したインクタンクは以下の通りです。
ブラックインクタンク《BCI-3eBK》 シアンインクタンク《BCI-3eC》
マゼンタインクタンク《BCI-3eM》 イエローインクタンク《BCI-3eY》
黒のみの文書やグレースケール印刷を指定した場合でも、各色のインクが使われる可能性があります。また、プリンタの性能を維持するために行うクリーニングやヘッドリフレッシングでも、各色のインクが使われます。
- 最適な印刷品質を保つため、キヤノン製の指定インクタンクのご使用をお勧めします。また、インクのみでの詰め替えはお勧めできません。
- インクタンクの交換操作はすみやかに、インクタンクを取り外した状態で放置しないでください。
- 交換用インクタンクは新品のものを装着してください。インクを消費しているものを装着すると、ノズルが詰まる原因になります。また、インク交換時期を正しくお知らせできません。
- インクの品質を維持するため、インクタンクは購入後1年以内に使いきるようにしてください。また、プリンタにセットしたら6ヵ月を目安に使いきってください。
- インクタンクを梱包している袋は、お使いになる直前まで開封しないでください。開封したインクタンクは6ヵ月以内に使いきるようにしてください。
- 印刷後の用紙にぬれた手で触ったり、水などをこぼさないようにしてください。インクがにじむことがあります。

5

5 日常の取り扱いとお手入れ

インクタンクを交換する

インクタンクのインクがなくなったときは、次の手順でインクタンクを交換します。

1

プリントヘッドホルダを交換位置に移動する

- ① プリンタの電源が入っていることを確認する

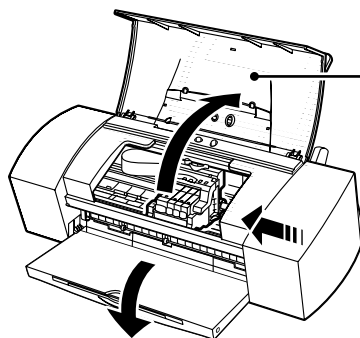

- ② フロントカバーを開ける
プリントヘッドホルダが中央に移動

2

インクタンクを取り外す

① インクのなくなったインクタンクを取り外す

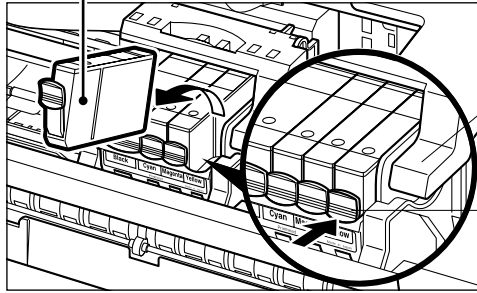

プリントヘッドの固定レバーには触れないようにしてください。

インクタンクの固定つまみを押し外します。

▶ 複数のインクタンクを交換する場合でも、必ず1つずつ交換してください。

3

新しいインクをセットする

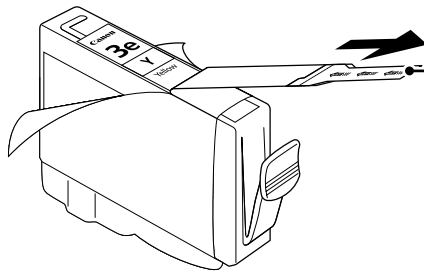

① 新しいインクタンクを袋から出し、オレンジ色のテープを引っ張って開封する

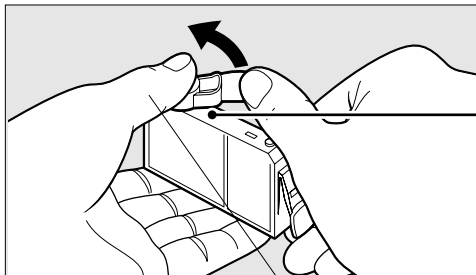

② インクタンクの底部にあるオレンジ色の保護キャップを、図のようにひねって取り外す 取り外した保護キャップはすぐ捨てる

指にインクが付着しないように、キャップを押さえながら取り外す

重要

- インクが飛び出すことがありますので、インクタンクの側面は強く押さないでください。
- 取り外した保護キャップは、再装着しないでください。地域の条例にしたがって捨ててください。
- 保護キャップを取り外した後、インク出口に手を触れないでください。インクが正しく供給されなくなる場合があります。

5

日常の取り扱いとお手入れ

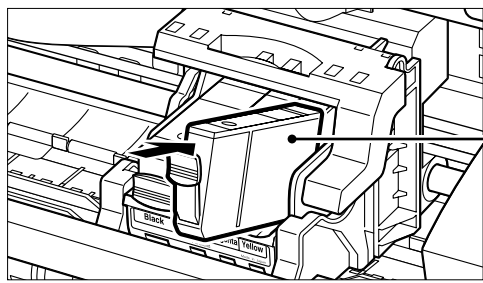

③ インクタンクをプリントヘッドに向かって斜めに差し込む

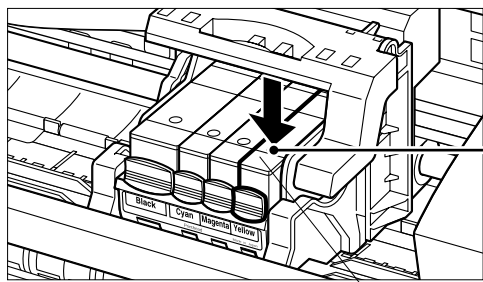

④ インクタンク上面の「PUSH」の部分を押して、インクタンクを固定する

「カチッ」という音がするまで、しっかり押す

4

フロントカバーを開める

① フロントカバーを閉める
プリントヘッドが右側に移動します。

▶ 次回印刷を開始すると、自動的にプリントヘッドのクリーニングが開始されます。クリーニング中は電源ランプが点滅しますので、終了するまでほかの操作を行わないでください。

使用済みインクタンク回収のお願い



キヤノンでは、資源の再利用のために、使用済みインクタンク、BJカートリッジの回収を推進しています。

この回収活動は、お客様のご協力によって成り立っております。つきましては“キヤノンによる環境保全と資源の有効利用”の取り組みの主旨にご賛同いただき、回収にご協力いただける場合には、ご使用済みとなったインクタンク、BJカートリッジを、お近くの回収窓口までお持ちくださいますようお願いいたします。

キヤノン販売ではご販売店の協力の下、全国に2000拠点をこえる回収窓口をご用意いたしております。

また回収窓口到店頭用カートリッジ回収スタンドの設置を順次進めております。

回収窓口につきましては、下記のキヤノンのホームページ上で確認いただけます。

キヤノンサポート canon.jp/support

事情により、回収窓口にお持ちになれない場合は、使用済みインクタンク、BJカートリッジをビニール袋などに入れ、地域の条例に従い処分してください。



印刷にかすれや色ムラがあるときは

インクがあるのに印刷がかすれたり、特定の色が出なかったりするときは、プリントヘッドのノズルが目詰まりしていたり、プリントヘッドの位置がずれている可能性があります。メンテナンス機能を使用してお手入れをしてください。

メンテナンス操作を行う前に、次の事項を確認してください。

- フロントカバーを開け、インクタンクにインクが残っていることを確認してください。インクがない場合はインクタンクを交換してください（[☞ p.56](#)）。
- インクタンクの包装フィルムが完全にはがされていることを確認してください（[☞ p.57](#)）。
- インクタンクの「PUSH」の部分を押して、インクタンクがしっかりセットされていることを確認してください（[☞ p.58](#)）。

メンテナンス操作の流れ

ノズルチェックパターンを印刷してノズルの状態を確認した後に、プリントヘッドのクリーニングやプリントヘッド位置の調整を行います。

Step 1

ノズルチェックパターンを印刷する（[☞ p.60](#)）

プリントヘッドのノズルから正常にインクが出ているか、プリントヘッドの位置がずれてないかを確認するためのパターンを印刷。

インクが正常に出ていない場合

Step 2

プリントヘッドをクリーニングする（[☞ p.62](#)）

クリーニングで改善されない場合

Step 3

プリントヘッドをリフレッシュする（[☞ p.64](#)）

ヘッド位置がずれている場合

Step 2

プリントヘッドの位置を調整する（[☞ p.66](#)）

▶ それでも改善されない場合は

Step 3 までの操作を行っても改善されない場合は、プリントヘッドが故障している可能性があります。お買い求めの販売店または修理受付窓口にご連絡ください。

5

日常の取り扱いとお手入れ

ノズルチェックパターンを印刷する

プリントヘッドのノズルから正常にインクが出ているか、プリントヘッド位置がずれていないかを確認するためのノズルチェックパターンを印刷します。

☛ リセットボタンでノズルチェックパターンを印刷することもできます (☞ p.61)。

Windowsをご使用の場合

1

印刷する準備

- 1 プリンタの電源が入っていることを確認する
- 2 A4サイズの普通紙を縦長にセットする

2

[ユーティリティ]
シートを
表示する

- 1 プリンタドライバの設定画面を開く (☞ p.33)
- 2 [ユーティリティ] タブをクリック

3

ノズルチェック
パターンを
印刷する



- 1 [ノズルチェックパターン印刷] をクリック

- 2 メッセージを確認して [OK] をクリック
ノズルチェックパターンが印刷される

☛ メッセージが表示された場合は [OK] をクリックします。

- 3 ノズルチェックパターンを確認 (☞ p.62)

Macintoshをご使用の場合

1

印刷する準備

- ① プリンタの電源が入っていることを確認する
- ② A4サイズの普通紙を縦長にセットする

2

【プリンタユーティリティ】ダイアログを表示する

- ① 【ファイル】メニューから【用紙設定】をクリック
【用紙設定】ダイアログが表示される



- ② 【ユーティリティ】をクリック
【プリンタユーティリティ】ダイアログが表示される

3

ノズルチェックパターンを印刷する

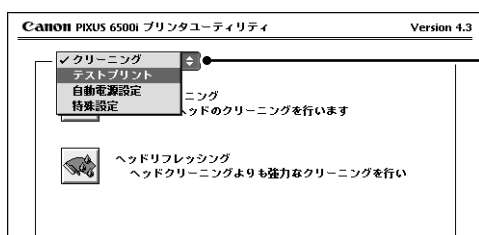

- ① [テストプリント] を選択

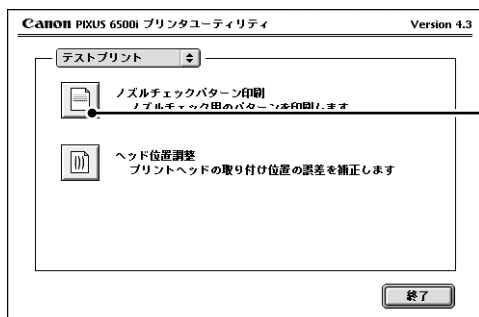

- ② 【ノズルチェックパターン印刷】をクリック

- ③ メッセージを確認して【OK】をクリック
ノズルチェックパターンが印刷される
- ④ ノズルチェックパターンを確認 (☞ p.62)



リセットボタンで印刷する

- ノズルチェックパターンは、プリンタのリセットボタンを押して印刷することもできます。
 - ① プリンタの電源が入っていることを確認します。
 - ② A4サイズの普通紙をセットします。
 - ③ リセットボタンを押し続け、電源ランプが2回点滅したときに離します。

5

日常の取り扱いとお手入れ

ノズルチェックパターンを確認する

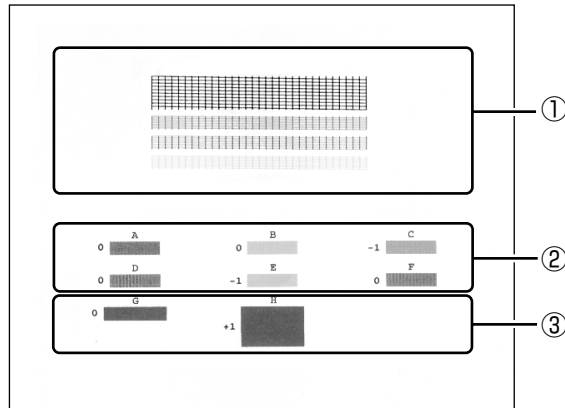

①のパターンが欠けているときは、プリントヘッドのクリーニングが必要です。
「プリントヘッドをクリーニングする」(【ア p.62])

②のパターンが均一でないときや、③のパターンで横のすじが目立つときは、プリントヘッド位置の調整が必要です。
「プリントヘッド位置を調整する」(【ア p.66])

⇒ インク残量が少ないとノズルチェックパターンが正しく印刷されません。インク残量が少ない場合はインクタンクを交換してください(【ア p.56])。)

プリントヘッドをクリーニングする

プリントヘッドのノズルが詰まったときは、プリントヘッドのクリーニングを行ってください。プリントヘッドのクリーニングは、インクを消費しますので必要な場合のみ行ってください。

⇒ リセットボタンでクリーニングを行うこともできます(【ア p.64])。)

Windowsをご使用の場合

1

【ユーティリティ】
シートを
表示する

- ① プリンタの電源が入っていることを確認する
- ② プリンタドライバの設定画面を開く(【ア p.33])
- ③ 【ユーティリティ】 タブをクリック

2

ヘッド
クリーニングする

【ユーティリティ】 シート



- ① 【クリーニング】 をクリック
【クリーニング】 画面が表示される

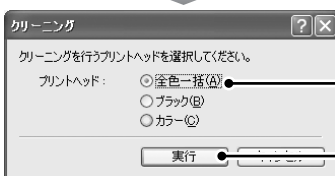

- ② クリーニングするプリントヘッドを選択
- ③ 【実行】 をクリック

- ④ メッセージを確認して【OK】をクリック

電源ランプが点滅して、ヘッドクリーニングが開始されます。ヘッドクリーニングが終了するまで、他の操作は行わないでください。終了するまで約30~50秒かかります。メッセージが表示された場合は【OK】をクリックしてください。

⇒ プリントヘッドのクリーニングが終了したら、ノズルチェックパターンを印刷して効果を確認してください(【ア p.60])。)

Macintoshをご使用の場合

1 【プリンタ ユーティリティ】 ダイアログを 表示する

- ① プリンタの電源が入っていることを確認する
- ② 【ファイル】メニューから【用紙設定】をクリック
【用紙設定】ダイアログが表示される

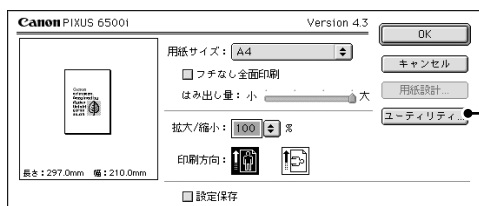

- ③ 【ユーティリティ】をクリック
【プリンタユーティリティ】ダイアログが表示される

2 ヘッド クリーニングする

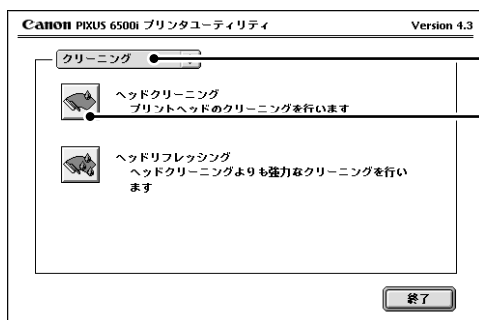

- ① 【クリーニング】が表示されていることを確認する
- ② 【ヘッドクリーニング】をクリック
【クリーニング】ダイアログが表示される

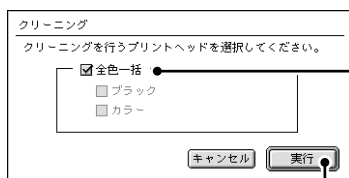

- ③ 「ブラック」または「カラー」のプリントヘッドのみをクリーニングするときは「全色一括」のチェックマークを外し、クリーニングするプリントヘッドをクリック

- ④ 【実行】をクリック

- ⑤ メッセージを確認して【OK】をクリック

電源ランプが点滅して、ヘッドクリーニングが開始されます。ヘッドクリーニングが終了するまで、他の操作は行わないでください。終了するまで約30～50秒かかります。

▶ ヘッドクリーニングの効果を確認するには

- ① ノズルチェックパターンを印刷して、きれいに印刷できているかどうかを確認します（[Cア p.60](#)）。インク残量が少ないとノズルチェックパターンが正しく印刷されません。インク残量が少ない場合は、インクタンクを交換してください（[Cア p.56](#)）。
- ② 改善されていないときは、ヘッドクリーニングを3回まで繰り返します。
- ③ それでも改善されないときは、より強力なヘッドリフレッシュングを行ってください（[Cア p.64](#)）。

5

日常の取り扱いとお手入れ



リセットボタンでヘッドクリーニングする

- プリンタのリセットボタンを押してヘッドクリーニングすることもできます。
 - ① プリンタの電源が入っていることを確認します。
 - ② リセットボタンを押し続け、電源ランプが1回点滅したときに離します。

プリントヘッドをリフレッシュする

プリントヘッドのクリーニングを行っても効果がないときは、より強力なヘッドリフレッシュを行います。

プリントヘッドのリフレッシュは、通常のクリーニングよりインクを消費しますので必要な場合のみ行ってください。

Windowsをご使用の場合

1

[ユーティリティ]
シートを
表示する

- ① プリンタの電源が入っていることを確認する
- ② プリンタドライバの設定画面を開く (▶ p.33)
- ③ [ユーティリティ] タブをクリック

2

ヘッド
リフレッシュ
する

[ユーティリティ] シート



- ① [ヘッドリフレッシュ] をクリック
[ヘッドリフレッシュ] 画面が表示される

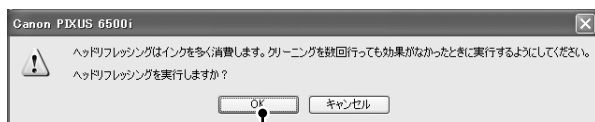

- ② [OK] をクリック

- ③ メッセージを確認して [OK] をクリック

電源ランプが点滅して、ヘッドリフレッシュが開始されます。ヘッドリフレッシュが終了するまで、他の操作は行わないでください。終了するまで約1分かかります。メッセージが表示された場合は [OK] をクリックしてください。

- ▶ プリントヘッドのリフレッシュが終了したら、ノズルチェックパターンを印刷して効果を確認してください (▶ p.60)。

Macintoshをご使用の場合

1

【プリンタ
ユーティリティ】
ダイアログを
表示する

- ① プリンタの電源が入っていることを確認する
- ② 【ファイル】メニューから【用紙設定】をクリック
【用紙設定】ダイアログが表示される



- ③ 【ユーティリティ】をクリック
【プリンタユーティリティ】ダイアログが表示される

2

ヘッド
リフレッシュ
する

- ① 【クリーニング】が表示されていることを確認する

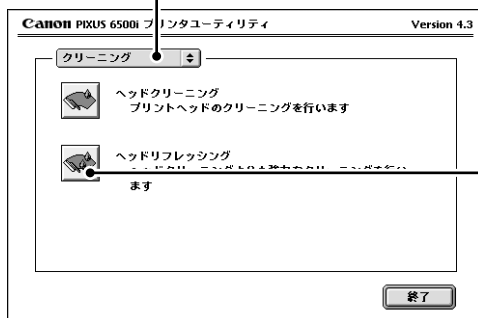

- ② 【ヘッドリフレッシュ】をクリック
【ヘッドリフレッシュ】ダイアログが表示される

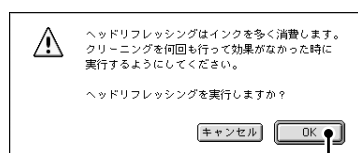

- ③ 【OK】をクリック

- ④ メッセージを確認して【OK】をクリック

電源ランプが点滅して、ヘッドリフレッシュが開始されます。ヘッドリフレッシュが終了するまで、他の操作は行わないでください。終了するまで約1分かかります。

▶ ヘッドリフレッシュの効果を確認するには

- ① ノズルチェックパターンを印刷して、きれいに印刷できているかどうかを確認します（【ア p.60】）。特定の色だけが印刷されない場合は、そのインクタンクを交換してください（【ア p.56】）。
 - ② 改善されていないときは、インクタンクにインクが残っていることを確認し、プリンタの電源を切って24時間以上経過した後に、再度プリントヘッドのリフレッシュを行ってください。
- ※ それでも改善されない場合は、プリントヘッドが故障している可能性があります。
お買い求めの販売店または修理受付窓口にご連絡ください。

5

日常の取り扱いとお手入れ

プリントヘッド位置を調整する

ノズルチェックパターンを確認して（☞ p.62）、プリントヘッド位置のずれが確認されたときは、次の手順でプリントヘッド位置を調整します。例えば、印刷がざらつく、罫線がずれる、白すじが入るといったときは、この調整が効果的です。

Windowsをご使用の場合

1

印刷する準備

- ① プリンタの電源が入っていることを確認する
 - ② A4サイズの普通紙を縦長に2枚以上セットする
- ☞ 紙間選択レバーは左側（☐）にしてください。（☞ p.21）

2

[ユーティリティ]
シートを
表示する

- ① プリンタドライバの設定画面を開く（☞ p.33）
- ② [ユーティリティ] タブをクリック

3

プリントヘッド
位置調整
パターン1を
設定する

[ユーティリティ] シート

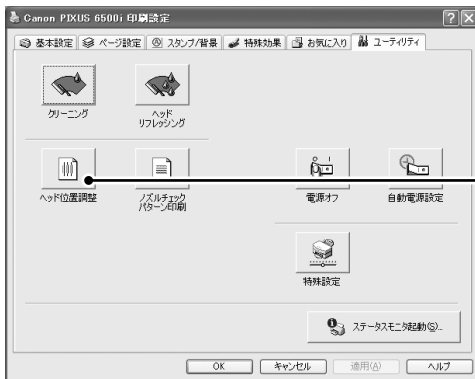

① [ヘッド位置調整] をクリック

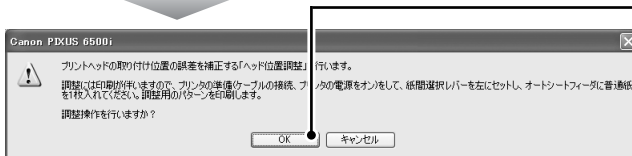

② メッセージを確認して
[OK] をクリック

プリントヘッド位置調整
パターン1が印刷される

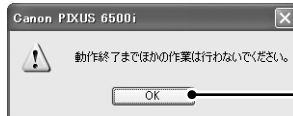

☞ 左記の画面が表示され
た場合は、[OK]
をクリック



③ 印刷されていることを確認して、
[はい] をクリック
[ヘッド位置調整] 画面が表示される

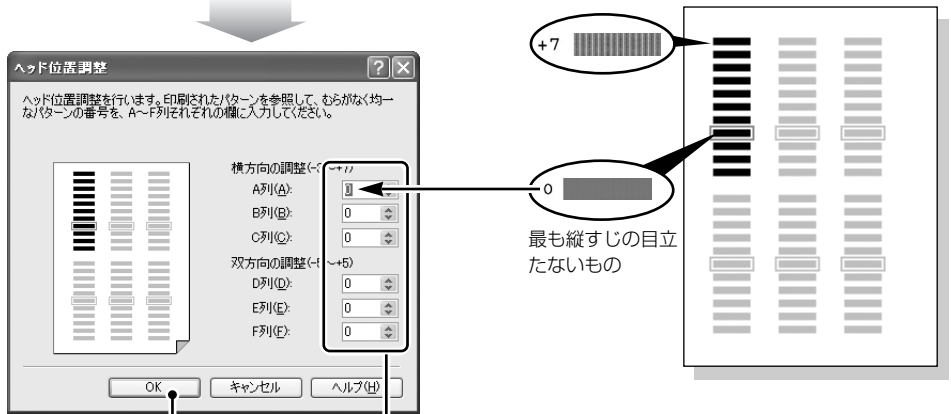

5 [OK] をクリック
 プリントヘッド位置調整パターン1を終了する

4 ヘッド位置調整画面のA～F列を設定
 各パターンの中から、最も縦すじの目立たない番号をそれぞれ入力する
 F列のパターンが均一にならない場合は、白い縦すじが最も目立たないパターンを選ぶ

+5 白い縦すじが目立つパターン

+1 白い縦すじが最も目立たないパターン

4

プリントヘッド位置調整パターン2を設定する

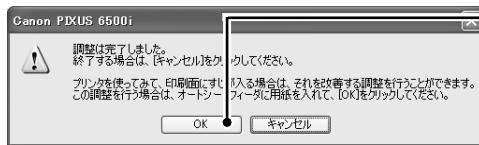

1 メッセージを確認して [OK] をクリック
 プリントヘッド位置調整パターン2が印刷され、ヘッド位置調整画面が表示される

▶ メッセージ画面が表示された場合は [OK] をクリック

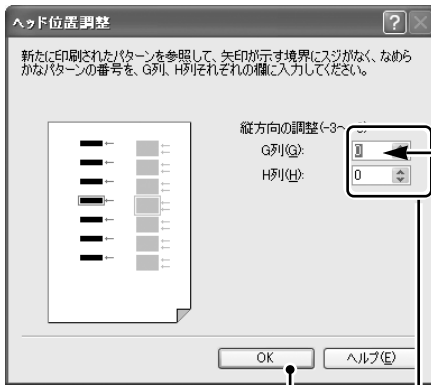

2 ヘッド位置調整画面のG列、H列を設定
 各パターンの中から、矢印が指している部分に最もズジがなく、なめらかな番号をそれぞれ入力する

3 [OK] をクリック

4 [OK] をクリック
 プリントヘッドの調整を終了する

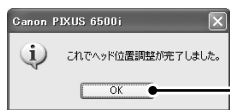

5

日常の取り扱いとお手入れ

Macintoshをご使用の場合

1

印刷する準備

- ① プリンタの電源が入っていることを確認する
- ② A4サイズの普通紙を縦長に2枚以上セットする

2

【プリンタユーティリティ】ダイアログを表示する

- ① 【ファイル】メニューから【用紙設定】をクリック
【用紙設定】ダイアログが表示される

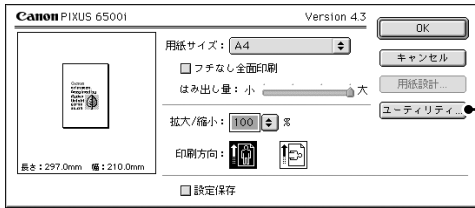

- ② 【ユーティリティ】をクリック
【プリンタユーティリティ】ダイアログが表示される

3

プリントヘッド位置調整パターン1を設定する

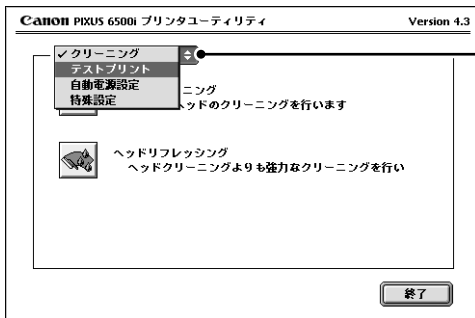

- ① [テストプリント] を選択

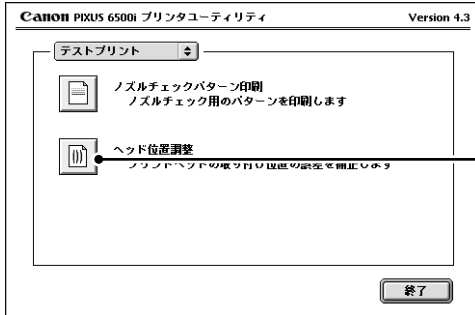

- ② 【ヘッド位置調整】をクリック

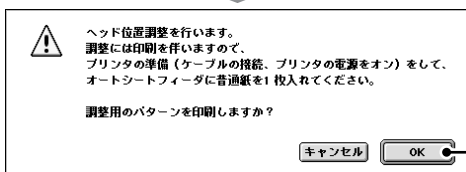

- ③ メッセージを確認して【OK】をクリック
プリントヘッド位置調整パターン1が印刷され、
【ヘッド位置調整】画面が表示される

5

日常の取り扱いとお手入れ

ヘッド位置調整
ヘッド位置調整を行います。印刷されたパターンを参照して、むらなく均一なパターンの番号を、A～F列それぞれの欄に入力してください。

横方向の調整 (-5～+7)

A列: 0
B列: 0
C列: 0
D列: 0
E列: 0
F列: 0

両方向調整 (-5～+5)

キャンセル 設定

4 ヘッド位置調整画面のA～F列を設定
各パターンの中から、最も縦すじの目立たない番号をそれぞれ入力する
F列のパターンが均一にならない場合は、白い縦すじが最も目立たないパターンを選ぶ

+5 白い縦すじが目立つパターン
+1 白い縦すじが最も目立たないパターン

5 [設定] をクリック
プリントヘッドの位置調整パターン1を終了する

4
プリントヘッド
位置調整
パターン2を
設定する

基本的な調整は完了しました。これで通常の印刷はきれいに終わります。終了する場合は、[キャンセル]をクリックしてください。プリンタを使っているうちに印刷面にすじが入るようになった場合、続けてトラブルを改善する調整を行うこともできます。この調整を行う場合は、オートシートフィータに普通紙を1枚入れて、[OK]をクリックしてください。

キャンセル OK

1 メッセージを確認して [OK] をクリック
プリントヘッド位置調整パターン2が印刷され、ヘッド位置調整画面が表示される

ヘッド位置調整
新たに印刷されたパターンを参照して、矢印が示す境界にすじがなく、なめらかなパターンの番号をG列、H列それぞれの欄に入力してください。

縦方向の調整 (-3～+3)

G列: 0
H列: 0

キャンセル 設定

2 ヘッド位置調整画面のG列、H列を設定
各パターンの中から、矢印が指している部分に最もすじがなく、なめらかな番号をそれぞれ入力する

3 [設定] をクリック
プリントヘッドの調整を終了する

日常のお手入れ

インクが目詰まりを防止したり、プリンタを移送するときの操作について説明します。

BJプリンタを快適にご使用いただくために

●電源をオフにする場合のお願い

BJプリンタは、プリントヘッドの乾燥を防ぐため、印字終了後は自動的にプリントヘッドにキャップをしています。

しかし、印刷後すぐ（電源ランプが消える前に）コンセントから電源コードを抜いたり、スイッチ付きテーブルタップのスイッチをオフにしてしまうと、プリントヘッドのキャップが行なわれず、プリントヘッドが乾燥し、インク目詰まりの原因になることがあります。

プリンタの電源をオフにする場合は、以下の手順に従ってください。

1. プリンタの電源ボタンを押してオフにします。
2. 電源ランプが消えるのを確認します。
3. テーブルタップのスイッチをオフにする場合や、電源プラグを抜いてプリンタを収納する場合は、電源ランプが消えた事を確認してからプラグを抜いてください。

●長期間お使いにならないときのお願い

定期的（1ヶ月に1度程度）に印刷することをお勧めします。

長期間プリンタをご使用にならない場合、プリントヘッドを良好な状態に保つために1ヶ月に1度を目安に、黒文字の印刷、もしくはプリントヘッドのクリーニングを行うことをお勧めします。

プリントヘッドには高精度印刷実現のため、多数のノズルがあります。

サインペンやマジックが長期間使用されないとキャップをしていても自然にペン先が乾き、書けなくなるのと同様に、プリントヘッドも長時間使用されないと、インクが目詰まりを起こす場合があります。

定期的に印刷することで、こうした目詰まりを未然に防ぐことができます。

プリンタの移送について

引越などで本機を別の場所に移送するときは、購入時に本機が入っていた箱や保護材を使用して梱包してください。

他の箱を使用するときは、丈夫な箱に保護材を十分に詰め、本機が安全に移送されるようにしっかりと梱包してください。

1 電源をオフにする

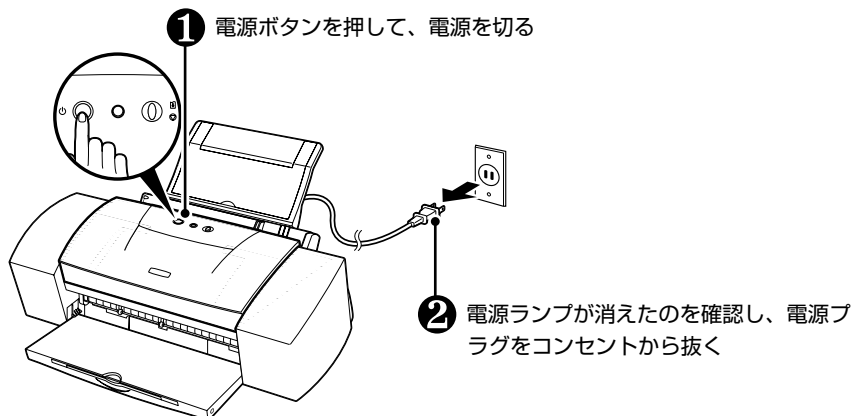

重要 電源ランプの点灯中、点滅中には、電源プラグをコンセントから抜かないでください。プリンタの不良や故障の原因になり、印刷できなくなることがあります。

2

付属品を
取り外す

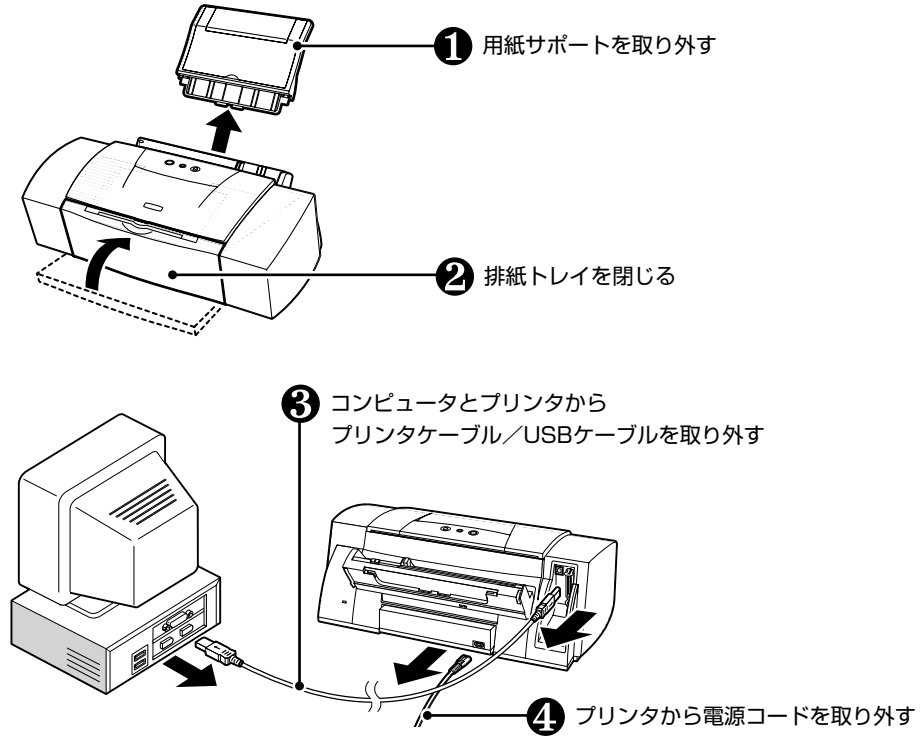

3

すべて
箱に入れる

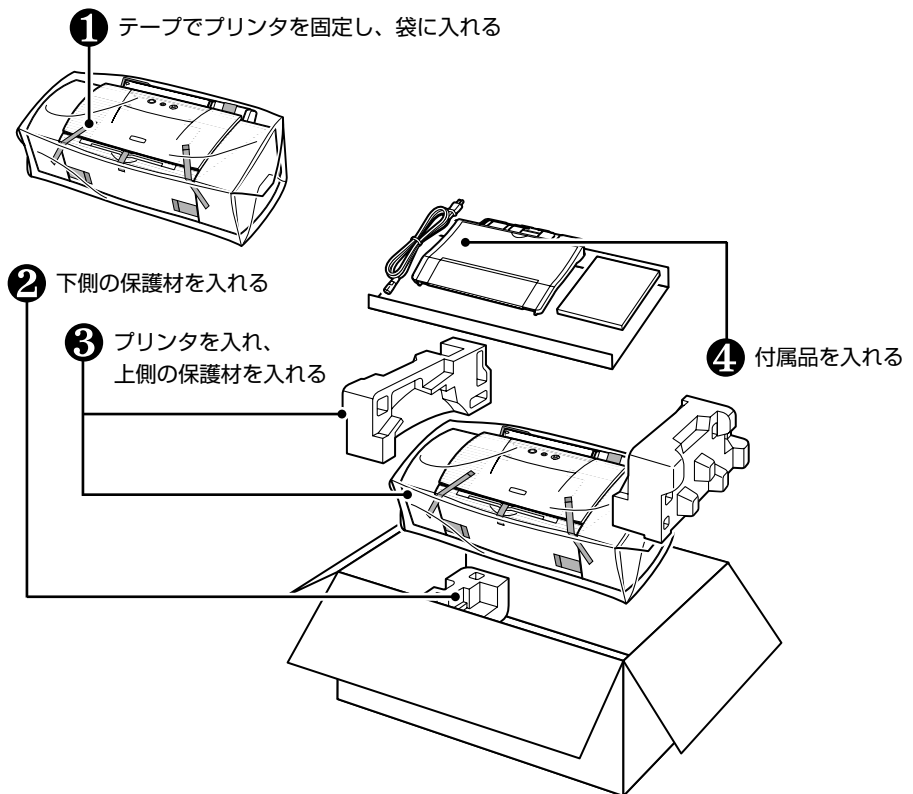

➡ 運送業者に輸送を依頼するときは、箱の上部に「精密機器」と明記してください。

5

日常の取り扱いとお手入れ

6 困ったときには

プリンタを使用中にトラブルが発生したときの対処方法について説明します。

➡ ここでは、発生しやすいトラブルを中心に説明します。該当するトラブルが見つからないときは『プリンタ活用ガイド』（プリンタソフトウェアCD-ROM）も合わせて参照してください。

■ プリンタドライバがインストールできない  p.73

■ 用紙がうまく送られない  p.73

■ 電源ランプがオレンジ色に点滅している  p.74

■ 印刷が始まらない／プリンタが途中で止まる  p.75

■ 印刷結果に満足できない／データの一部分が印刷されない



最後まで印刷できない  p.75

印刷面がこすれる  p.76

印刷されない／印刷がかすれる／違う色になる／白いすじが入る  p.76

用紙がカールする／インクがにじむ／用紙が汚れる  p.77

■ 画面にメッセージが表示されている

LPT1またはUSBn (USB PRNn) への「書き込みエラー／出力エラー」が表示されている   p.78

「エラー番号：*202」（*は英文字）が表示されている  p.79

「エラー番号：*203」（*は英文字）が表示されている  p.79

「エラー番号：*300」（*は英文字）が表示されている  p.79

■ 印刷速度を速くしたいときは  p.80

■ インストールの途中で先の画面に進めなくなったときは（USBケーブル接続）  p.81



Windows エラーが発生したときは

- 印刷中に用紙やインクがなくなったり、紙詰まりなどのトラブルが発生すると、自動的にBJステータスマニタが表示されます。BJステータスマニタで、印刷中のプリンタの状態や進行状況が確認できます。BJステータスマニタが表示された場合は、[プリンタ情報] に表示されているメッセージにしたがってください。



- ① 発生しているエラー内容を確認し、 をクリック



- ② メッセージにしたがって対処
エラー状況が回復すると、印刷が再開されます。

➡ Windows Me / Windows 98 / Windows 95 をご使用の場合

① 表示内容を確認し、発生しているエラー内容を確認

② [ガイド] タブをクリックし、メッセージにしたがって対処
エラー状況が回復すると、印刷が再開されます。

プリンタドライバがインストールできない

手順通りにインストールしていない	『かんたんスタートガイド』の手順にしたがってインストールしてください。正しい手順で操作をしていない場合は、インストールをやり直してください。 Windows エラーが発生してインストーラが強制終了した場合は、コンピュータを再起動して再インストールしてください。
他のアプリケーションソフトを起動している	他のアプリケーションソフトをすべて終了させてから、もう一度インストールしてください。
プリンタソフトウェアCD-ROMドライブが正しく指定されていない	Windows [スタート] から [マイコンピュータ] を選択し、開いたウィンドウにあるCD-ROMのアイコンをダブルクリックしてください。 *Windows Me/Windows 2000/Windows 98/Windows NT4.0/Windows 95を使用している場合 ① [マイコンピュータ] アイコンをダブルクリック ② 開いたウィンドウからCD-ROMをダブルクリック Macintosh 画面上に表示されたCD-ROMのアイコンをダブルクリックしてください。 ☞ 以降の操作については『かんたんスタートガイド』を参照してください。
プリンタソフトウェアCD-ROMに異常がある	プリンタソフトウェアCD-ROMに異常がある場合は、別紙の『サービス&サポートのご案内』をご覧ください。ご相談窓口にお問い合わせください。 Windows Windowsのエクスプローラで、CD-ROMが読めるか確認してください。 Macintosh CD-ROMをセットしたときに、CD-ROMのアイコンが表示されるかどうかを再度確認してください。

用紙がうまく送られない

用紙の厚さが適切でない	キヤノン純生紙以外は、重さ64～105g/m ² の用紙を使用してください。【ア p.23
セット枚数が多すぎる	用紙別の積載可能枚数を超えないようにセットしてください。【ア p.82
使用できない用紙を使っている	お使いの用紙が使用できる用紙かどうか確認してください。反った用紙は裏りを直してから使用してください。【ア p.23
給紙ローラが汚れている	給紙ローラをクリーニングしてください。【ア p.22
オートシートフィーダに異物が入っている	オートシートフィーダに異物がないかを確認し、異物がある場合は取り除いてください。
用紙のセット方法が正しくない	用紙のセット方法を確認し、用紙ガイドを正しく合わせてください。【ア p.19、20



つまった用紙を取り除くには

- 用紙がつまった場合は、次の手順にしたがって取り除いてください。

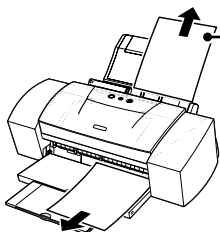

- ① 排紙側または給紙側から引き出しやすいほうに用紙をゆっくり引っ張る。
 - 用紙が引き抜けないうちは、電源ボタンを押して電源を切り、再度電源を入れ直してください。用紙が自動的に排出されます。
 - 用紙が破れてプリンタ内部に残った場合は、電源ボタンを押して電源を切り、フロントカバーを開けて取り除いてください。用紙を取り除いたら、フロントカバーを閉じ再度電源を入れ直してください。
- ② 用紙をセットし直し、リセットボタンを押す。

電源ランプがオレンジ色に点滅している

プリンタにエラーが起きると、電源ランプが緑色に点灯後、オレンジ色に点滅します。オレンジ色の点滅回数を確認し、エラーの対処をしてください。

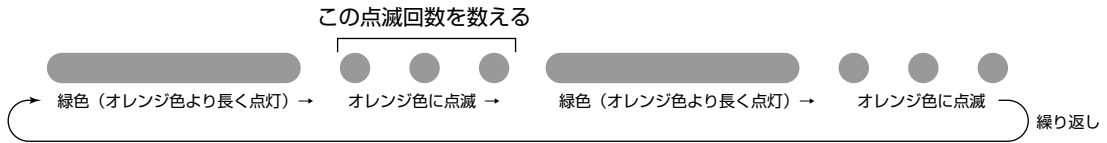

回数	原因	対処方法
2回	用紙がない／給紙できない	用紙がセットされていないときや、給紙されないときは、用紙を正しくセットし直して（【ア p.19、20）、その後リセットボタンを押す
3回	紙づまり	用紙を取り除き、用紙を正しくセットして（【ア p.19、20）、その後リセットボタンを押す【ア p.73
4回	インクがない	なくなった色のインクタンクを交換する【ア p.56
6回	プリントヘッドが未装着	プリントヘッドを取り付ける【ア 『かんたんスタートガイド』 プリントヘッドが取り付けられている場合は、プリントヘッドを取り外し、接点部の汚れを確認し、取り付け直す
7回	プリントヘッドの不良	プリントヘッドを取り外し、接点部の汚れを確認し、取り付け直す ※それでもエラーが解決されない場合は、プリントヘッドが故障している可能性があります。お買い求めの販売店、または修理受付窓口にご連絡ください。
8回	廃インクタンクが満杯になりそう	リセットボタンを押して、エラーを解除 ※しばらくの間は印刷を続けられますが、満杯になると印刷ができなくなります。早めにお買い求めの販売店または修理受付窓口へ廃インクタンクの交換を依頼してください。



電源ランプがオレンジ色と緑色に交互に点滅したときは

サービスが必要なエラーが起こっている可能性があります。いったんプリンタの電源を切り、電源プラグをコンセントから抜いてから、もう一度電源を入れ直してみてください。

それでも回復しない場合は、お買い求めの販売店または修理受付窓口にご相談ください。

印刷が始まらない／プリンタが途中で止まる

大容量データを処理している	電源ランプが緑色に点滅している場合は、データ処理中です。写真やグラフィックスなど、大容量のデータを印刷するとデータ処理に時間がかかり、止まったように見えます。処理が終わるまでお待ちください。
長い時間、連続印刷している	長時間、印刷を続けていると、プリントヘッドが過熱します。プリントヘッドを保護するため、印刷が一時的に停止しますが、しばらくすると印刷が再開されます。区切りの良いところで印刷を中断し、電源を切って15分以上お待ちください。 △ 注意 プリントヘッドの周辺が高温になっている場合がありますので、絶対に手を触れないでください。
コンピュータ側に何らかのトラブルが発生している	コンピュータを再起動してください。再起動した後、印刷ジョブが残っている場合は削除してください。 Windows ドライバの設定画面を単独で開き（【Ap.33】、[ユーティリティ]シートの[ステータスマニタ起動]をクリックします。BJステータスマニタが表示されたら、[ジョブ一覧を表示]をクリックし、表示された画面で印刷ジョブを削除します。 Windows 2000/NT4.0では選択できないことがあります。 Macintosh BJプリントモニタで印刷ジョブを削除します。【Ap.31】

印刷結果に満足できない／データの一部が印刷されない

最後まで印刷できない	
用紙サイズが違う	アプリケーションソフトの用紙サイズの設定を確認してください。次に、プリンタドライバの設定画面（Windows）または用紙設定ダイアログ（Macintosh）で[用紙サイズ]の設定を確認し、実際と合っていない場合は変更してください。
接続のトラブル	次の点を確認してください。 <ul style="list-style-type: none">● プリンタとコンピュータがしっかりと接続されていること● お使いの機種用のプリンタドライバを正しく使用していること * 中継器（ Windows の場合）やUSBハブをご使用の場合は、コンピュータとプリンタを直接つないで印刷できるかどうかを確認してください。印刷できる場合は、中継器やUSBハブの異常が考えられます。
ハードディスクの空き容量が不足している	ハードディスクに十分な空き容量がないときは、不要なファイルを削除して空き容量を増やしてください。
印刷のデータ容量が大きい	Windows Windows XP/Windows 2000をお使いの場合、年賀状作成ソフトなどのアプリケーションを使用して、容量の大きな画像を処理すると、画像の一部が印刷されないことがあります。このような場合は[印刷品質]から[カスタム]を選択し（【Ap.26】、表示されるカスタム設定画面で[印刷データのサイズを小さくする]を <input checked="" type="checkbox"/> （オン）にしてみてください。また、この機能を使用すると、印刷の品位が下がる場合があります。

印刷面がこすれる

適正な用紙を使用していない

厚い用紙や反りのある用紙を使用していないかどうかを確認してください。

【ア p.23

PIXUS 6500iでフチなし全面印刷を行っている場合は、用紙の上端および下端の印刷品位が低下する場合があります。お使いの用紙がフチなし全面印刷のできる用紙かどうかを確認してください。【ア p.46

【用紙の種類】の設定が適正でない

Windows ① プリンタドライバの設定画面を開く

② [基本設定] シートの【用紙の種類】を印刷する用紙に合わせて設定する

Macintosh ① [プリント] ダイアログを開く【ア p.40

② 【用紙の種類】を印刷する用紙に合わせて設定する

* 印刷内容によっては設定が適切でも、印刷面がこすれることがあります。この場合は、紙間選択レバーを右(☑)にセットしてください。

* それでも改善されない場合は、印刷濃度が高すぎる可能性があります。濃度の設定を下げてください。

Windows [基本設定]シートの【色調整】から【マニュアル調整】を選び、【設定】をクリックしてください。

Macintosh [プリント]ダイアログの【印刷設定】から【マニュアル】を選択し、【詳細設定】をクリックしてください。

詳細な設定については、『プリンタ活用ガイド』（プリンタソフトウェアCD-ROM）を参照してください。

印刷されない／印刷がかすれる／違う色になる／白いすじが入る

インクタンクが正しくセットされていない

フロントカバーを開け、インクタンク上面の「PUSH」の部分を押して、インクタンクがしっかりセットされていることを確認してください。また、各色のインクが正しい位置にセットされているかも確認してください。【ア p.56

インクがない

特定の色が出ない場合は、インクがなくなっていないか確認し、なくなっていたら新しいインクタンクに交換してください。【ア p.56
また、オレンジ色のテープが下の図のようにすべてはがされていることを確認してください。図2のようにオレンジ色の部分が残っている場合は、オレンジ色の部分をすべて取り除いてください。

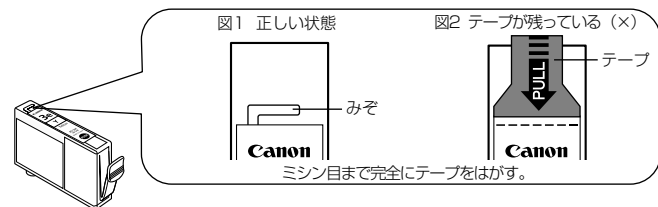

プリントヘッドの目づまり

インクがある場合は、ノズルチェックパターンを印刷して、インクが正常に出ているか確認してください。【ア p.60

ノズルチェックパターンが欠けていたり、かすれている場合は、プリントヘッドのクリーニングを実行してください。【ア p.62

* 一度取り除いたプリントヘッドの保護キャップや保護テープを、再度取り付けると、ゴミが付着したり空気が入ったりしてインクが出なくなることがあります。

プリントヘッドの位置ずれ

プリントヘッドの位置調整をパターン2まで行ってください。

Windowsをご使用の場合【ア p.66

Macintoshをご使用の場合【ア p.68

用紙の裏表を間違えている	用紙の裏表を誤ってセットしていないかどうか確認してください。
コート紙（高級紙）に印刷している	<p>プリンタドライバの [用紙の種類] で、お使いの用紙に合った設定を選んでください。 [用紙の種類] で正しい設定を選んでいる場合は、印刷品質（印刷品位）を「きれい」（「高品位」）に設定してください。</p> <p>Windows ① [基本設定] シート（p.26）で「印刷品質」を「きれい」に設定</p> <p>Macintosh ① [プリント] ダイアログ（p.30）の [印刷設定] で、 [マニュアル] を選択し、 [詳細設定] ボタンをクリック</p> <p>② [詳細設定] ダイアログで、「印刷品位」を「高品位」に設定</p>

用紙がカールする／インクがにじむ／用紙が汚れる

薄い用紙を使用している	薄い用紙に、色の濃い絵や写真のように、インクを大量に使う印刷を行うと、カールしたり波打ったりすることがあります。高品位専用紙やフォト光沢紙などのご使用をお勧めします。 p.23
濃度を高く設定している	<p>プリンタドライバで濃度を高く設定していると、用紙が波打つことがあります。低く設定してください。</p> <p>Windows ① プリンタドライバの設定画面を開く p.32</p> <p>② [基本設定] シートの [色調整] で [マニュアル調整] を選択し、 [設定] をクリック</p> <p>③ [濃度] のスライダーをドラッグして調整</p> <p>Macintosh ① [プリント] ダイアログを開く p.40</p> <p>② [印刷設定] で [マニュアル] を選択し、 [詳細設定] をクリック</p> <p>③ [カラー] アイコンをクリックし、 [濃度] のスライダーをドラッグして調整</p>
給紙ローラが汚れている	給紙ローラをクリーニングしてください。 p.22
はがきがカールしている	カールを直してからセットしてください。 p.20

画面にメッセージが表示されている

Windows LPT1またはUSBnnn (USBPRNnn) への「書き込みエラー/出力エラー」が表示されている

<p>プリンタが準備できていない</p>	<p>電源ランプが消灯している場合は、電源ボタンを押して電源を入れてください。電源ランプが緑色に点滅している場合は、プリンタが初期動作をしています。点灯が変わるまでお待ちください。</p>
<p>用紙がセットされていない</p>	<p>「用紙がありません」というエラーメッセージをそのままにしておくとエラーメッセージが表示されます。用紙をセットしてプリンタのリセットボタンを押してください。</p>
<p>接続のトラブル</p>	<p>プリンタとコンピュータがしっかり接続されているか確認してください。</p> <p>* 中継器や外付けバッファ、USBハブなどをご使用の場合は、それらを外してプリンタとコンピュータを直接接続してから印刷してみてください。正常に印刷される場合は、中継器、外付けバッファ、USBハブの販売元にご相談ください。</p> <p>* ケーブルに不具合があることも考えられます。別のケーブルに交換し、再度印刷してみてください。</p>
<p>スプールを使用している</p>	<p>スプールを使用している場合は、[プリンタに直接印刷データを送る] よう設定を変更してください。</p> <p>Windows Me / Windows 98 / Windows 95をご使用の場合は、</p> <ol style="list-style-type: none"> ① プリンタドライバの画面を単独で開く【p.33 ② [詳細] シートの [スプールの設定] をクリックする ③ [プリンタに直接印刷データを送る] を選択する
<p>プリンタポートの異常</p>	<p>プリンタケーブル (パラレルケーブル) で接続している場合、[デバイスマネージャ] で [ポート (COM/LPT)] をダブルクリックした後、[プリンタポート (LPT1)] をダブルクリックして確認します。</p> <p>USBケーブルで接続している場合、[デバイスマネージャ] で [ユニバーサルシリアルバスコントローラ] をダブルクリックした後、[Canon PIXUS 6500i] または [Canon PIXUS 6100i] をダブルクリックして確認します。</p> <p>確認の操作やエラーの対処方法は、『プリンタ活用ガイド』(プリンタソフトウェアCD-ROM) を参照してください。</p>
<p>プリンタポートの設定と接続しているインターフェースが違う</p>	<p>プリンタケーブル (パラレルケーブル) で接続している場合は、印刷先のポートが [LPT1:] に設定されていることを確認してください。</p> <p>USBインターフェースに接続している場合は、印刷先のポートが [USBnnn* (Canon PIXUS 6500i/6100i)] または [USBPRNnn* (Canon PIXUS 6500i/6100i)] に設定されていることを確認してください。</p> <p>設定が合っていない場合は、Windowsを終了し、プリンタの電源を切ってから、プリンタドライバで設定されているケーブルで接続し直してください。</p> <p>確認の操作やエラーの対処方法は、『プリンタ活用ガイド』(プリンタソフトウェアCD-ROM) を参照してください。</p> <p>*nは数字</p>

<p>プリンタドライバに不具合がある</p>	<p>プリンタドライバに不具合がある可能性があるので、プリンタドライバを削除し、再度インストールし直してください。</p> <p>① [スタート] から [すべてのプログラム] / [プログラム] → [Canon PIXUS 6500i] または [Canon PIXUS 6100i] の順にクリックし、[アンインストール] を選択する</p> <p>② 画面の指示にしたがって操作する</p> <p>* プリンタドライバのインストールについては『かんたんスタートガイド』を参照してください。</p>
------------------------	--

Macintosh 「エラー番号：*202」（*は英文字）が表示されている	
<p>メモリ容量が不足している</p>	<p>コンピュータのメモリが十分でないと、エラーになることがあります。他のアプリケーションソフトを起動しているときは、それらのアプリケーションソフトを終了し、もう一度印刷してください。また、アプリケーションソフトの取扱説明書をご覧になり、メモリ容量を確認してください。</p>

Macintosh 「エラー番号：*203」（*は英文字）が表示されている	
<p>プリンタドライバに不具合がある</p>	<p>プリンタドライバに不具合がある可能性があるので、プリンタドライバを削除し、再度インストールし直してください。</p> <p>* プリンタドライバの削除方法については、『プリンタ活用ガイド』（プリンタソフトウェア CD-ROM）の「ドライバのバージョンアップと削除」を参照してください。</p> <p>* プリンタドライバのインストールについては『かんたんスタートガイド』を参照してください。</p>

Macintosh 「エラー番号：*300」（*は英文字）が表示されている	
<p>プリンタが準備できていない</p>	<p>電源ランプが消灯している場合は、電源ボタンを押して電源を入れてください。</p> <p>電源ランプが緑色に点滅している場合は、プリンタが初期動作をしています。点灯が変わるまでお待ちください。</p>
<p>接続のトラブル</p>	<p>プリンタとコンピュータがしっかり接続されているか確認してください。</p> <p>* USBハブなどをご使用の場合は、それらを外してプリンタとコンピュータを直接接続してから印刷してみてください。正常に印刷される場合は、USBハブの販売元にご相談ください。</p> <p>* ケーブルに不具合があることも考えられます。別のケーブルに交換し、再度印刷してみてください。</p>
<p>[セレクト] の接続先に選択されていない</p>	<p>① プリンタの電源が入っていることを確認する。</p> <p>② アップルメニューから、[セレクト] を選択する。</p> <p>③ PIXUS 6500iまたはPIXUS 6100iのアイコンをクリックして、[接続先] に PIXUS 6500i または PIXUS 6100iが選択されていることを確認する。</p>
<p>それでもトラブルが解決しない場合</p>	<p>上記の対処方法にしたがって操作しても解決しない場合は、 unnecessaryな機能拡張書類やコントロールパネル書類をはずして印刷してみてください。</p>

印刷速度を速くしたいときは

Windows

- Windows XP / Windows Me / Windows 2000 / Windows 98 をご使用の場合は、プリンタの性能を十分に発揮するために“USBケーブル”のご使用をお勧めします。USBケーブルの使用にあたっては、プリンタドライバの動作環境を確認してください（▶ p.91）。
 - ▶ USBケーブル接続に変更する場合は、いったんプリンタドライバをアンインストール後、『かんたんスタートガイド』の操作にしたがって、USBケーブル接続でプリンタドライバをインストールし直してください。
- プリンタケーブルで接続している場合、コンピュータからプリンタにデータを送る方式を、「ECPモード」という方式に設定すると印刷を高速化できます。
 - ▶ ご使用のコンピュータによっては、印刷速度が変わらない場合があります。

1

ECPモードを設定する前に

以下の項目を確認してください。

- コンピュータのプリンタポート（パラレル）がECPに対応している。
 - ▶ コンピュータの仕様については、コンピュータメーカーにお問い合わせください。
- コンピュータのBIOSで、パラレルポートがECPモードに設定されている。
 - ▶ BIOSの設定や確認方法は、コンピュータによって異なります。ご使用のコンピュータに付属の説明書を参照してください。
- プリンタケーブル（パラレルケーブル）で接続されている。
- プリンタドライバのインストールが終了している。
- Windows XP / Windows 2000 / Windows NT 4.0 をご使用の場合は、コンピュータの管理者、またはAdministratorでログインしてください。

2

ECPモードを設定する

① プリンタドライバの設定画面を単独で表示する（▶ p.33）



② [ユーティリティ] タブをクリックし、[ユーティリティ] シートを表示する

③ [特殊設定] をクリック
[特殊設定] 画面が表示される

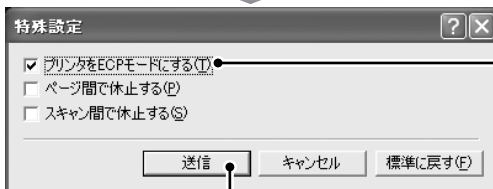

④ [プリンタをECPモードにする] をクリックし、 (オン) にする

▶ Windows Me / Windows 98 / Windows 95 をご使用の場合は、多少画面が異なります。

⑤ [送信] をクリック

▶ ECPモードで印刷がうまくできないときには

ECPモードをオフに設定してください。

* Windows 95 をご使用の場合は、ECPモードを解除してもうまく印刷できない場合があります。ヘルプの「Canon BJプリンタポートでうまく印刷できない」も合わせて参照してください。

- ① 同様の操作で、[特殊設定] 画面を表示します。
- ② [プリンタをECPモードにする] をクリックし、 (オフ) にします。
- ③ [送信] をクリックします。
- ④ プリンタの電源を入れ直すと、設定前の状態に戻ります。

インストールの途中で先の画面に進めなくなったときは (USBケーブル接続) Windows

プリンタドライバのインストールを行っている途中で、下の[プリンタの接続先]画面の指示通りにプリンタの電源を入れても先に進めない場合は、以下の手順にしたがってインストールをやり直してください。

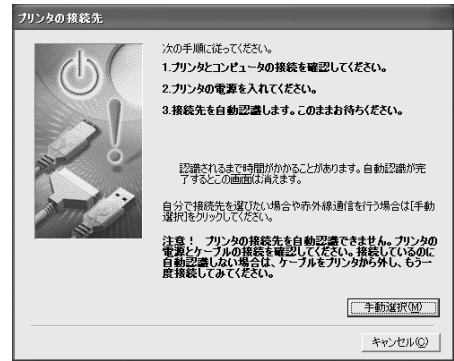

インストールをやり直す

- ① 上の [プリンタの接続先] 画面で [キャンセル] をクリック

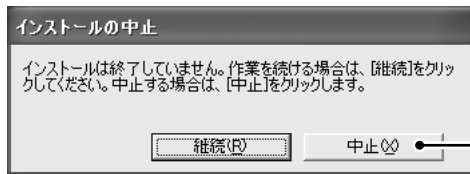

- ② メッセージを確認して [中止] をクリック

- ③ プリンタの電源を切る
④ [終了] をクリックし、CD-ROMを取り出す
⑤ コンピュータを再起動する
⑥ 『かんたんスタートガイド』の手順にしたがって、プリンタドライバをもう一度インストールする

6

困ったときには

7 オプション

用紙

オプションのキヤノン専用紙に印刷するときのセット方法やドライバの設定について説明します。

☞ キヤノン製の専用紙を使用するときには、各用紙のパッケージに記載されている用紙の取り扱い方法等の説明をあらかじめお読みのうえ、使用してください。

- 高品位専用紙 HR-101S
- フォト光沢紙 GP-301
- フォト光沢ハガキ KH-201N
- ハイグレードコートはがき CH-201
- プロフェッショナルフォトペーパー PR-101
- プロフェッショナルフォトはがき PH-101
- プロフェッショナルフォトカード PC-101
- スーパーフォトペーパー SP-101
- マットフォトペーパー MP-101
- OHPフィルム CF-102
- Tシャツ転写紙 TR-201
- カラーBJ用マウスパッド MK-101

高品位専用紙 HR-101S

普通紙よりもカラーの発色性に優れています。カラーの図やグラフなどを多用したビジネス文書や、写真の印刷にも適しています。

用紙のセット について

セ ッ ト 方 法 : より白い面を上セット

紙 間 選 択 レ バ ー : 左 側 (□) に セ ッ ト

積 載 可 能 枚 数 : 約80枚までセット可能(厚さ10mm以下)、ただしA3ノビサイズの場合は20枚まで

排 紙 操 作 : 40枚たまる前に取り除く

☞ 排出された用紙が反るときや、インクが乾きにくいときは、1枚ずつ取り除いてください。

プリンタドライバ の設定

[用紙の種類]: 「高品位専用紙」

[用紙サイズ]: 各用紙サイズを指定

フォト光沢紙 GP-301

高品位専用紙よりも厚みがあり、印刷面に光沢ある用紙で、写真に近い仕上がりが表現できます。フチなし全面印刷に適しています。

用紙のセット について

セ ッ ト 方 法 : より光沢のある面を上セット

☞ フォト光沢紙に付属の給紙補助シートは使用しないでください。

紙 間 選 択 レ バ ー : 左 側 (□) に セ ッ ト

積 載 可 能 枚 数 : 1枚ずつセット

排 紙 操 作 : 1枚ずつ取り除く

☞ インクが乾くまで、印刷面には手を触れないでください。

プリンタドライバ の設定

[用紙の種類]: 「光沢紙」

[用紙サイズ]: 各用紙サイズを指定

フォト光沢ハガキ KH-201N

通信面に光沢があり、写真を色鮮やかに再現します。
また、PIXUS 6500iではフチなし全面印刷をすることで余白のない印刷ができます。

用紙のセット について

セ ッ ト 方 法 : 印刷面を上セット (通信面を先に印刷することをお勧めします)
▶▶▶ 最後の1~2枚がうまく給紙されない場合は、フォト光沢ハガキの下にフォト光沢ハガキの袋に入っている厚紙を敷いてください。
詳細は、フォト光沢ハガキの取扱説明書をお読みください。

紙間選択レバー : 左側 (□) にセット

積 載 可 能 枚 数 : 20枚までセット可能

排 紙 操 作 : 20枚たまる前に取り除く

▶▶▶ インクが乾くまで、印刷面には手を触れないでください。

プリンタドライバ の設定

[用紙の種類] : 「光沢紙」 (通信面) / 「はがき」 (宛名面)
[用紙サイズ] : 「はがき」

ハイグレードコートはがき CH-201

通信面をコーティングしたマットな質感のはがきです。また、PIXUS 6500iではフチなし全面印刷をすることで余白のない印刷ができます。

用紙のセット について

セ ッ ト 方 法 : 印刷面を上セット (通信面を先に印刷することをお勧めします)

紙間選択レバー : 左側 (□) にセット

積 載 可 能 枚 数 : 40枚までセット

排 紙 操 作 : 40枚たまる前に取り除く。

▶▶▶ 印刷密度の高い印刷をする場合は、1枚ずつ取り除いてください。
インクが乾くまで、印刷面には手を触れないでください。

プリンタドライバ の設定

[用紙の種類] : 「インクジェット官製葉書」 (通信面) / 「はがき」 (宛名面)
[用紙サイズ] : 「はがき」

プロフェッショナルフォトペーパー PR-101

光沢の出るコーティングを施した厚みのある用紙で、カラーの発色、耐水性に優れています。高画質な写真の印刷に最適です。また、PIXUS 6500iではフチなし全面印刷をすることで余白のない印刷ができます。

- A3ノビ (329×480mm)
- A3 (297×420mm)
- A4 (210×297mm)
- L判 (89×127mm)
- 2L判 (127×178mm)

用紙のセット について

セ ッ ト 方 法 : より光沢のある面を上セット

紙間選択レバー : 左側 (□) にセット

積 載 可 能 枚 数 : A4以上は1枚ずつセット

L判は20枚までセット

2L判は10枚までセット可能

排 紙 操 作 : 1枚ずつ取り除く

▶ 下記の「プロフェッショナルフォト」シリーズの印刷と保存についてもご覧ください。

プリンタドライバ の設定

[用紙の種類] : 「プロフォトペーパー」

[用紙サイズ] : 各用紙サイズを指定

プロフェッショナルフォトはがき PH-101

光沢の出るコーティングを施した厚みのあるはがきサイズ用紙で、カラーの発色、耐水性に優れています。高画質な写真の印刷に最適です。また、PIXUS 6500iではフチなし全面印刷をすることで余白のない印刷ができます。

用紙のセット について

セ ッ ト 方 法 : 印刷面を上セット (通信面を先に印刷することをお勧めします)

紙間選択レバー : 左側 (□) にセット

積 載 可 能 枚 数 : 20枚までセット可能

排 紙 操 作 : 20枚たまる前に取り除く

▶ 下記の「プロフェッショナルフォト」シリーズの印刷と保存についてもご覧ください。

プリンタドライバ の設定

[用紙の種類] : 「プロフォトペーパー」 (通信面) / 「はがき」 (宛名面)

[用紙サイズ] : 「はがき」

▶ 「プロフェッショナルフォト」シリーズの印刷と保存について

■ 印刷した画像について

- 印刷後は30分以上放置してください。
 - * 色の濃い画像を印刷した場合、画像ははっきりしないことがあります。30分程度で正常な発色になります。
- 印刷後は十分に乾燥させてください (24時間程度乾燥させることをお勧めします)。乾燥が不十分な状態でアルバムなどに保存すると、にじみの原因になりますのでご注意ください。
- ドライヤーなどの熱や直射日光での乾燥は避けてください。

■ 保存するときは

- アルバム、クリアファイル、ガラス額などに入れ、直接空気に触れないようにしてください。
 - * クリアファイルに入れて保存すると、空気・光の影響を遮断できるため変色 (褪色) を防止できます。
 - * 糊付きアルバムは、用紙をはがすことができなくなりますので使用できません。
- ポケットタイプアルバムに保管する際は、用紙をポケットの奥までしっかりと差し込んでください。なお、クリアファイル、ポケットタイプアルバムの種類によっては、用紙の縁の部分が黄色く変色することがあります。
- 高温・多湿・直射日光を避け、一般的な室温環境で保存してください。
- 屋外や直射日光のあたる場所での掲示・展示は避けてください。

プロフェッショナルフォトカード

PC-101 L / PC-101 2L / PC-101 D / PC-101 W / PC-101 C

プロフェッショナルフォトペーパーと同じ材質の、写真印刷用のカード専用紙です。ミシン目よりも大きめに印刷してから四辺をカットすることで、白いフチのない写真に仕上がります。サイズにより以下の5つの種類が用意されています（（ ）内は仕上がりサイズ）。

- L判 (89×127mm) : PC-101 L
- 2L判 (127×178mm) : PC-101 2L
- DSC判4面取り (89×119mm) : PC-101 D
- デジカメ六切り判 (190×254mm) : PC-101 W
- カードサイズ (54×85.6mm) : PC-101 C

原稿の作成

付属の『プリンタソフトウェア CD-ROM』にあるアプリケーションソフトを使用して原稿を作成し、印刷することをお勧めします。
あらためてプリンタドライバを設定する必要がありませんので便利です。

- ▶ 操作方法については、『アプリケーションガイド』（プリンタソフトウェアCD-ROM）を参照してください。

用紙のセットについて

セ ッ ト 方 法 : 光沢のある面を上向きにして、カットされた角を左上にセット
▶ プロフェッショナルフォトカードに付属の給紙補助シートは使用しないでください。

紙間選択レバー : 左側 (□) にセット

積 載 可 能 枚 数 : L判とカードサイズは20枚まで、他の用紙は1枚ずつセット可能

排 紙 操 作 : 1枚ずつ取り除く

- ▶ 「プロフェッショナルフォト」シリーズの印刷と保存について ▶ p.84

プリンタドライバの設定

付属のアプリケーションソフトから印刷を行うと、各設定は自動で行われます。

[用紙の種類] : 「プロフォトペーパー」

[用紙サイズ] : 「はがき」

スーパーフォトペーパー

SP-101 / SP-101 L / SP-101 2L / SP-101 パノラマ

光沢の出るコーティングを施した厚みのある用紙で、カラーの発色、耐水性に優れています。高画質な写真の印刷に適しています。

また、PIXUS 6500iではフチなし全面印刷をすることで余白のない印刷ができます。

- A3ノビ(329 × 480mm)
- A3(297 × 420mm)
- A4(210 × 297mm)
- L判(89 × 127mm)
- 2L判(127 × 178mm)
- パノラマ(89 × 254mm)

用紙のセットについて

セ ッ ト 方 法 : より光沢のある面をセット

紙間選択レバー : 左側 (□) にセット

積 載 可 能 枚 数 : A4以上は1枚ずつセット

2L判は10枚までセット可能

他の用紙は20枚までセット可能

排 紙 操 作 : 1枚ずつ取り除く

プリンタドライバの設定

[用紙の種類] : 「スーパーフォトペーパー」

[用紙サイズ] : 各用紙サイズを指定

▶ スーパーフォトペーパーの印刷と保存について

■ 印刷した画像について

- 印刷後は十分に乾燥させてください（24時間程度乾燥させることをお勧めします）。乾燥が不十分な状態で重ねると、色の変化が起こることがあります。
- ドライヤーなどの熱や直射日光での乾燥は避けてください。

■ 保存するときは

- アルバム、クリアファイル、ガラス額などに入れ、直接空気に触れないようにしてください。
 - * クリアファイルに入れて保存すると、空気・光の影響を遮断できるため変色（褪色）を防止できます。
 - * 糊付きアルバムは、用紙をはがすことができなくなりますので使用できません。
- ポケットタイプアルバムに保管する際は、用紙をポケットの奥までしっかりと差し込んでください。なお、クリアファイル、ポケットタイプアルバムの種類によっては、用紙の縁の部分が黄色く変色することがあります。
- 高温・多湿・直射日光を避け、一般的な室温環境で保存してください。
- 屋外や直射日光のあたる場所での掲示・展示は避けてください。

マットフォトペーパー MP-101/MP-101 L

光沢を抑えた厚みのある用紙で、カラーの発色、耐光性に優れています。ペーパークラフト、カレンダー、つや消し写真の印刷など、様々な印刷用途に適しています。

また、PIXUS 6500iではフチなし全面印刷をすることで余白のない印刷ができます。

- A3(297 × 420mm)
- A4(210 × 297mm)
- L判(89 × 127mm)

用紙のセット について

セ ッ ト 方 法 : より光沢のある面をセット

紙 間 選 択 レ バ ー : 左 側 (□) に セ ッ ト

積 載 可 能 枚 数 : A3は1枚ずつセット

A4は10枚までセット可能

L判は20枚までセット可能

排 紙 操 作 : 1枚ずつ取り除く

プリンタドライバ の設定

[用紙の種類]: 「マットフォトペーパー」

[用紙サイズ]: 各用紙サイズを指定

OHPフィルム CF-102

オーバーヘッドプロジェクタ（OHP）で使用するための専用の透明フィルムです。プレゼンテーションなどの資料作りに効果的です。

用紙のセット について

セ ッ ト 方 法 : OHPフィルムの最後に同じ大きさの普通紙を1枚セット

どちらの面も印刷可能

▶ ただし、反りのある場合は、フィルムが重って送られないよう反り上がっている面を上にしてセットしてください。

紙 間 選 択 レ バ ー : 左 側 (□) に セ ッ ト

積 載 可 能 枚 数 : 30枚までセット可能

排 紙 操 作 : 1枚ずつ取り除く

▶ インクが乾くまで（約15分）、印刷面に手を触れたり、フィルムどうしを重ねないでください。また、長期間保管する場合は、普通紙をかぶせて印刷面を保護してください。

プリンタドライバ の設定

[用紙の種類]: 「OHPフィルム」

[用紙サイズ]: 「A4」

Tシャツ転写紙 TR-201

Tシャツ用のアイロンプリントを作成できる用紙です。写真やイラストをTシャツ転写紙に左右を反転して印刷し、アイロンを使ってTシャツに転写したときに正しい向きでプリントします。

- A3(297 × 420mm)
- A4(210 × 297mm)

用紙のセット について

セ ッ ト 方 法 : 緑の格子状の線がない面を上セット

紙間選択レバー : 右側 () にセット

積 載 可 能 枚 数 : 1枚ずつセット

排 紙 操 作 : 1枚ずつ取り除く

 ▶ 印刷後、Tシャツへの転写は速やかに行ってください。転写方法については、Tシャツ転写紙に付属の取扱説明書を参照してください。

プリンタドライバ の設定

[用紙の種類] : 「Tシャツ転写紙」

[用紙サイズ] : 各用紙サイズを指定

カラーBJ用マウスパッド MK-101

写真やイラストをマウスパッド用ピクチャーシートに左右を反転して印刷し、パッドに印刷面を貼り付けることで、正しい向きで使用できます。

用紙のセット について

セ ッ ト 方 法 : ツルツルした面 (ザラつきの少ない面) を上セット

紙間選択レバー : 左側 () にセット

積 載 可 能 枚 数 : 1枚ずつセット

排 紙 操 作 : 1枚ずつ取り除く

 ▶ マウスパッドの作成方法についてはカラーBJ用マウスパッドに付属の取扱説明書を参照してください。

プリンタドライバ の設定

[用紙の種類] : 「Tシャツ転写紙」

[用紙サイズ] : 「B5」

専用紙の取り扱い

- 使わなかった用紙は入っていた袋に入れ、直射日光の当たる場所や高温多湿な場所を避けて保管してください。曲がったり、しわがつかないように水平に置いてください。
- 用紙はできるだけ端を持ち、印刷面に触れないようにしてください。印刷面に傷や汚れがつくと、印刷の品質が低下することがあります。
- インクが乾くまで印刷面には触らないでください。また、印刷済みの用紙を濡らしてしまった場合は、乾くまで印刷面に触れないでください。
- 端が折れていたり、しわがよっているなど、状態の悪い用紙は使わないでください。反っている場合は、反りを直してから印刷してください。

3Dフォトフレーム (PIXUS 6500iのみ)

オプションの3Dフォトフレームと『プリンタソフトウェア CD-ROM』に付属のアプリケーション「3D-PhotoPrint」を使用すると、デジタルカメラで撮った写真をもとに、立体的な写真が手軽に作成できます。

ムービーフォト・用紙キット

『プリンタソフトウェア CD-ROM』に付属のアプリケーションMovie-PhotoPrintを使って、デジタルビデオやデジタルカメラの動画データを本専用紙にプリントすると、ぱらぱら漫画ができあがります。

仕様

プリンタ本体

印刷方式	シリアルバブルジェット方式	
印刷解像度	PIXUS 6500i 最高 4800* (横) × 1200 (縦) dpi *最小1/4800インチのドット (インク滴) 間隔で印刷します。	PIXUS 6100i 最高 2400 (横) × 1200 (縦) dpi
印刷速度 (弊社標準パターンにて測定)	PIXUS 6500i ブラック印刷 高速 (速い) : 17.0ppm ブラック印刷 標準 : 12.7ppm カラー印刷 高速 (速い) : 12.0ppm カラー印刷 標準 : 9.3ppm	PIXUS 6100i ブラック印刷 高速 (速い) : 12.0ppm ブラック印刷 標準 : 8.8ppm カラー印刷 高速 (速い) : 9.0ppm カラー印刷 標準 : 6.5ppm
印刷方向	双方向	
印字幅	PIXUS 6500i 最長 322.0mm (フチなし印刷時 329.0mm)	PIXUS 6100i 最長 322.0mm
動作モード	BJラスタイメージコマンド (非公開)	
受信バッファ	62KB	
インタフェース	IEEE 1284準拠パラレルインタフェース (ECP対応) USB	
インタフェースコネクタ	パラレルインタフェース アンフェノール57-40360相当 推奨プリンタケーブル 素 材 : AWG28以上 タ イ プ : ツイストペア・シールドケーブル 長 さ : 最大2.0m コネクタ : アンフェノール30360相当 USBインタフェース USB規格シリーズBレセプタクル 推奨プリンタケーブル 素 材 : AWG28以上 タ イ プ : ツイストペア・シールドケーブル (フルスピードモード対応) 長 さ : 最大5.0m コネクタ : USB規格シリーズBプラグ	
動作音	約39dB (A) (最高品位印刷時)	
動作環境	温度 : 5°C ~ 35°C 湿度 : 10%RH ~ 90%RH (ただし結露がないこと)	
保存環境	温度 : 0°C ~ 40°C 湿度 : 5%RH ~ 95%RH (ただし結露がないこと)	
電源	AC100V 50/60Hz	
消費電力	待機時 : 約3W 印刷時 : 約33W *電源を切った状態でも若干の電力が消費されています。完全に消費電力をなくすためには、電源プラグをコンセントから抜いてください。	
寸法	573mm (横) × 334mm (奥行き) × 196mm (高さ) *用紙サポートを外し、排紙トレイを格納した状態	
質量	本体 約7kg	
給紙方法	連続給紙 (オートシートフィーダ) 普通紙、高品位専用紙、官製はがき、インクジェット官製はがき、フォト光沢ハガキ、プロフェッショナルフォトはがき、封筒 (洋形4号/6号)、OHPフィルム、フォト光沢紙、プロフェッショナルフォトペーパー、プロフェッショナルフォトカード、スーパーフォトペーパー、マットフォトペーパー、Tシャツ転写紙、カラーBJ用マウスパッド	

オートシート フィーダ積載枚数	<p>普通紙 (64g/m²のとき) ……最大100枚 (厚さ10mm以下) 高品位専用紙 (HR-101S) ……最大80枚 A3ノビサイズの場合は最大20枚</p> <p>官製はがき/インクジェット官製はがき ……最大40枚 フォト光沢はがき (KH-201N) ……最大20枚 プロフェッショナルフォトはがき (PH-101) ……最大20枚 ハイグレードコートはがき (CH-201) ……最大40枚 封筒 (洋形4号/6号) ……最大10枚 OHPフィルム (CF-102) ……最大30枚 フォト光沢紙 (GP-301) ……1枚 スーパーフォトペーパー (SP-101) ……1枚 スーパーフォトペーパー (SP-101 L/SP-101 2L/SP-101 パノラマ) ……最大20枚 (2L判は最大10枚) マットフォトペーパー (MP-101) ……最大10枚 (L判は最大20枚) A3サイズの場合は1枚</p> <p>プロフェッショナルフォトペーパー (PR-101) ……1枚 プロフェッショナルフォトペーパー (PR-101 L/PR-101 2L) ……最大20枚 (2L判は最大10枚) プロフェッショナルフォトカード (PC-101 L/PC-101 C) ……最大20枚 プロフェッショナルフォトカード (PC-101 2L/PC-101 D/PC-101 W) ……1枚 Tシャツ転写紙 (TR-201) ……1枚 カラーBJ用マウスパッド (MK-101) ……1枚</p>
使用できる用紙	<p>サイズ (定型紙) ……A3ノビ、A3、A4、A5、B4、B5、はがき、封筒 (洋形4号/6号)、レター、 リーガル、L判、2L判、パノラマ サイズ (非定型紙) ……最小: 横90.0mm×縦120.0mm 最大: 横329.0mm×縦584.2mm 重さ ……64~105g/m²</p>
グラフィック イメージ印刷	<p>データ構成: ラスタイメージフォーマット 解像度: 300、600、1200、2400dpi、4800dpi (PIXUS 6500iのみ)</p>
プリントヘッド	<p>ブラック ……ノズル数: 320 (600dpi) シアン、マゼンタ、イエロー ……ノズル数: 各色256 (1200dpi)</p>
インクタンク	<p>インクタンクの種類と印刷可能枚数</p> <p>ブラックインクタンク (BCI-3eBK) ……約775枚*1 約2000枚*2 シアンインクタンク (BCI-3eC) ……約730枚*2 マゼンタインクタンク (BCI-3eM) ……約515枚*2 イエローインクタンク (BCI-3eY) ……約460枚*2</p> <p>▶ *1 Windows XPドライバ (初期設定状態) で、JEITA標準パターンJ1を普通紙に印刷した場合 *2 Windows XPドライバ (初期設定状態) で、ISO JIS-SCID No.5を普通紙に印刷した場合</p>

印刷できる範囲

プリンタは印刷の品質を維持するため、用紙の上下左右の余白を設けています。実際に印刷できる範囲は、これらの余白を除いた部分となります。用紙サイズによって、印刷できる範囲が異なりますので、ご注意ください。

PIXUS 6500iではフチなし全面印刷*を設定すると、余白のない印刷が可能になります。

*用紙サイズがA3ノビ、A3、A4、レター、L判、2L判、パノラマ、はがきのときのみ設定できます。

印刷推奨領域 (■) : この範囲に印刷することをお勧めします。

印刷可能領域 (□) : 印刷できる範囲です。ただし、印刷の品位または用紙送りの精度が低下したり、印刷面にインクが付着したりすることがあります。

■ A3ノビ、A3、A4、B5、A5、L判、2L判 ■ レター、リーガル

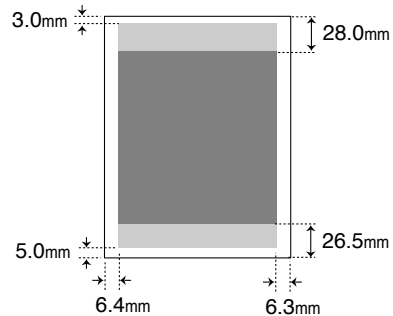
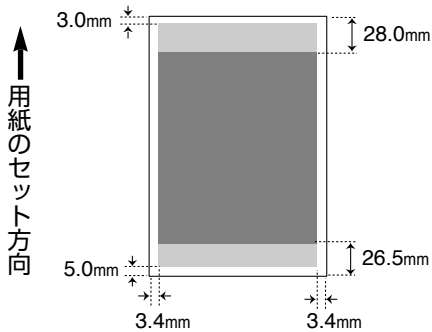

■ 封筒 (洋形4号/6号)

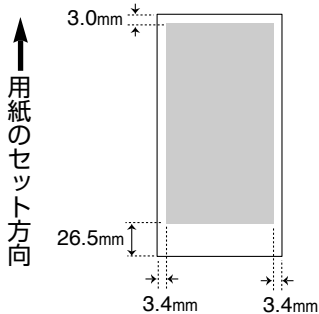

■ はがき

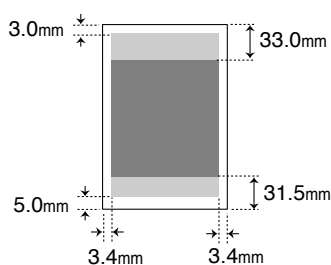

■ パノラマ

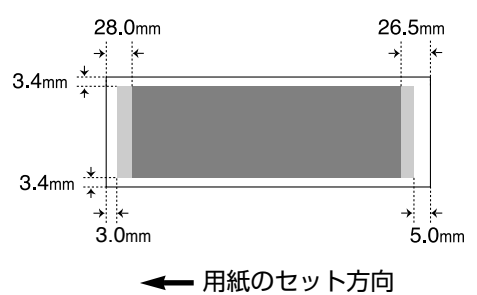

← 用紙のセット方向

■ 印刷可能領域 (幅×長さ mm)

A5	141.2 × 202.0
A4	203.2 × 289.0
A3	290.2 × 412.0
A3ノビ	322.2 × 475.0
B5	175.2 × 249.0
B4	250.2 × 356.0

レター	203.2 × 271.4
リーガル	203.2 × 347.6
はがき	93.2 × 140.0
封筒 (洋形4号)	98.2 × 205.5
封筒 (洋形6号)	91.2 × 160.5
L判	82.2 × 119.0
2L判	120.2 × 170.0
パノラマ	82.2 × 246.0

プリンタドライバの動作環境

コンピュータ本体	<ul style="list-style-type: none"> ● Microsoft Windows XP 日本語版、Microsoft Windows Me 日本語版、Microsoft Windows 2000 日本語版、Microsoft Windows 98 日本語版、Microsoft Windows NT 4.0 日本語版、Microsoft Windows 95 日本語版が動作するコンピュータ（25ピン パラレルインタフェースまたはUSBインタフェースを持つDOS/V機） ● USBインタフェースを標準搭載した Macintoshシリーズ（Mac OS 8.6（日本語版）以上がインストールされている必要があります）
基本ソフトウェア	<ul style="list-style-type: none"> ● Microsoft Windows XP 日本語版、Microsoft Windows Me 日本語版、Microsoft Windows 2000 日本語版、Microsoft Windows 98 日本語版、Microsoft Windows NT 4.0 日本語版、Microsoft Windows 95 日本語版 ● Mac OS 8.6~9.XまたはMac OS v10.2.1以上（日本語版）。
ハードディスクの 空き容量	<p>インストール時に必要なハードディスクの空き容量（一時的に使用する領域を含む）</p> <ul style="list-style-type: none"> ● Windows Me / Windows 98 / Windows 95 : 15Mバイト ● Windows XP / Windows 2000 / Windows NT 4.0 : 50Mバイト ● Mac OS 8.6~9.X : 30Mバイト ● Mac OS X : 100Mバイト
Windowsで USB接続するには	<p>次の条件を満たし、コンピュータメーカーによりUSBポートの動作が保証されているコンピュータを使用することが必要です。</p> <ul style="list-style-type: none"> ● Windows XP / Windows Me / Windows 2000 / Windows 98 のいずれかがプレインストールされているコンピュータ ● Windows 98 から Windows XP、Windows Me または Windows 2000 にアップグレードしたコンピュータ（Windows 95 からアップグレードしている場合は除く） <p>▶ Windows をご使用の場合、以下の条件では、BJステータスマニタは使用できません。</p> <ul style="list-style-type: none"> ● 双方向通信に対応していないコンピュータやプリンタケーブル（パラレルケーブル）の場合 ● 本機をネットワークプリンタとして使用する場合

プリンタ活用ガイドの動作環境

CPU	● Pentium 75MHz相当以上（Pentium 133MHz相当以上を推奨）
CD-ROMドライブ	● 2倍速以上（4倍速以上を推奨）
メモリ	● 16Mバイト以上
ハードディスクの 空き容量	● 15Mバイト以上（プリンタ活用ガイドをインストールする場合）
Webブラウザ	● Microsoft Internet Explorer Version 5.0以上（Macintoshの場合は4.01以上）

環境基本性能

本製品の環境基本性能につきましては、キヤノンホームページにてご覧いただけます。

<http://web.canon.jp/ecology/ecolabel/index.html>

本書はリサイクルに配慮して製本されています。本書が不要になったときは、回収リサイクルに出しましょう。

お問い合わせの前に

本書または『プリンタ活用ガイド』（プリンタソフトウェアCD-ROM）の「困ったときには」の章を読んでもトラブルの原因がはっきりしない、また解決しない場合には、次の要領でお問い合わせください。

プリンタの故障の場合は？

どのような対処をしてもプリンタが動かなかったり、深刻なエラーが発生して回復しない場合は、プリンタの故障と考えられます。

お買い上げいただいた販売店またはお近くの修理受付窓口にて修理を依頼してください。別紙の『サービス&サポートのご案内』をご覧ください。

コンピュータなどのシステムの問題は？

プリンタの動作が正常に動作し、プリンタドライバのインストールも問題なければ、プリンタケーブルやコンピュータシステム（OS、メモリ、ハードディスク、インタフェースなど）に原因があると考えられます。

コンピュータを購入された販売店もしくは、コンピュータメーカーにご相談ください。

アプリケーションソフトの問題のようだけど？

特定のアプリケーションソフトで起きるトラブルは、プリンタドライバを最新のバージョンにバージョンアップすると問題が解決する場合があります。また、アプリケーションソフト固有の問題が考えられます。

アプリケーションソフトメーカーの相談窓口にご相談ください。

プリンタドライバのバージョンアップの方法は、別紙の「最新プリンタドライバの入手方法」をご覧ください。

お客様相談センター
全国共通電話番号



0570-01-9000
商品該当番号：【41】

キヤノンホームページ
<http://canon.jp/support/>

修理の依頼方法について

●修理窓口へお持ちいただく場合

お買い上げいただいた販売店、または弊社修理受付窓口にお持ち込みください。

●修理窓口へ宅配便で送付していただく場合

プリンタが輸送中の振動で損傷しないように、なるべくご購入いただいたときの梱包材をご利用ください。他の箱をご利用になるときは、丈夫な箱にクッションを入れてプリンタがガタつかないようにしっかりと梱包してください。

お願い：保証期間中の保証書は、記入漏れのないことをご確認のうえ、必ず商品に添付、または商品と一緒にをお持ちください。
保守サービスのために必要な補修用性能部品、および消耗品の最低保有期間は、製品製造打ち切り後7年間です。

使用済みインクタンク回収のお願い



キヤノンでは、資源の再利用のために、使用済みインクタンク、BJカートリッジの回収を推進しています。

この回収活動は、お客様のご協力によって成り立っております。

つきましては“キヤノンによる環境保全と資源の有効利用”の取り組みの主旨にご賛同いただき、回収にご協力いただける場合には、ご使用済みとなったインクタンク、BJカートリッジを、お近くの回収窓口までお持ちくださいますようお願いいたします。

キヤノン販売ではご販売店の協力の下、全国に2000拠点をこえる回収窓口をご用意いたしております。

また回収窓口到店頭用カートリッジ回収スタンドの設置を順次進めております。

回収窓口につきましては、下記のキヤノンのホームページ上で確認いただけます。

キヤノンサポート canon.jp/support

事情により、回収窓口にお持ちになれない場合は、使用済みインクタンク、BJカートリッジをビニール袋などに入れ、地域の条例に従い処分してください。



お問合せのシート

ご相談の際にはすみやかにお答えするために予め下記の内容をご確認のうえ、お問い合わせください
ますようお願いいたします。また、かけまちがないよう電話番号はよくご確認ください。

【プリンタの接続環境について】

BJ プリンタと接続しているコンピュータの機種 ()

内蔵メモリ容量 () MB) / ハードディスク容量 () MB / GB)

使用しているOS : Windows XP Me 2000 98 NT (Ver.)

Macintosh (Ver.) その他 ()

コンピュータ上で選択しているプリンタドライバの名称 ()

ご使用のアプリケーションソフト名およびバージョン ()

接続方法 : 直結 ネットワーク (種類 :) その他 ()

接続ケーブルメーカー () / 品名 ()

【プリンタの設定について】

プリンタドライバのバージョンNO. ()

コンピュータ上プリンタ設定のバージョン情報で確認できます。

【エラー表示】

エラーメッセージ (できるだけ正確に) ()

エラー表示の場所 : パソコン プリンタ



紙幣、有価証券などをプリンタで印刷すると、その印刷物の使用如何に拘わらず、法律に違反し、罰せられます。
関連法律：刑法第148条、第149条、第162条 / 通貨及証券模造取締法第1条、第2条 等



再生紙を使用しています。

Canon