

1 設置しましょう

1 梱包品を確認する

箱の中には次のものが入っています。足りないものや損傷しているものがある場合は、お手数ですがお買い求めの販売店にご連絡ください。

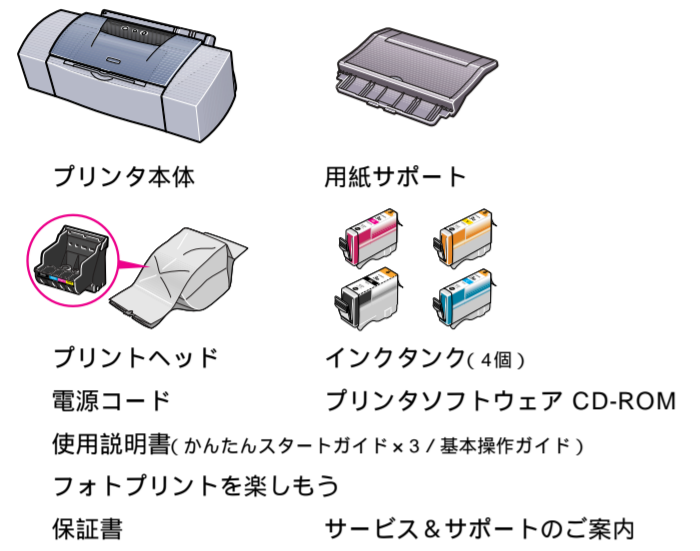

コンピュータとプリンタをつなぐUSBケーブルは同梱されておりません。別途ご購入ください。キヤノン製またはコンピュータメーカー純正で5m以内のものをお勧めします。

2 プリンタを平らな場所におく

用紙は手前に出てくるので、プリンタの前には物を置かないでください。

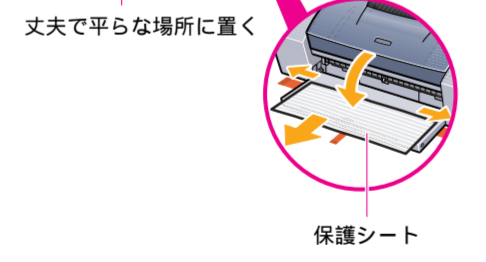
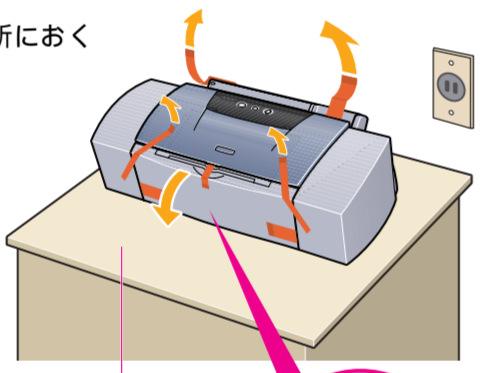

3 テープと保護シートを取る

テープの位置は実際と異なる場合があります。

4 用紙サポートAを取り付け、排紙トレイBから補助トレイCを引き出す

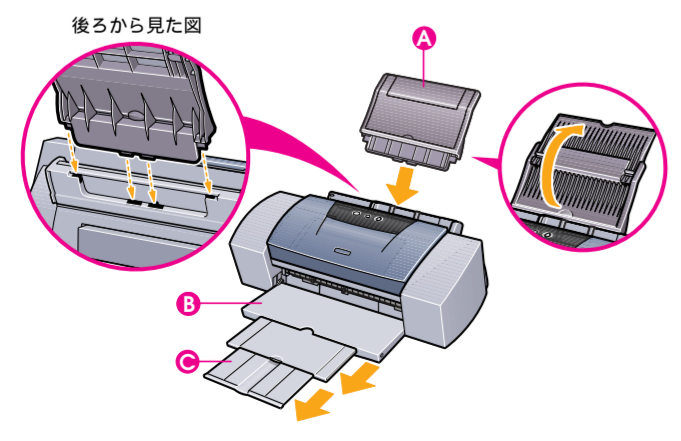

2 接続しましょう

万一の感電を防止するために、コンピュータのアース接続をお勧めします。

1 コンピュータとプリンタの電源が切れていることを確認する

2 ケーブルでプリンタとコンピュータをつなぐ

① ケーブルの正方形に近い形のコネクタのほうをプリンタのUSBケーブル接続部に差し込む

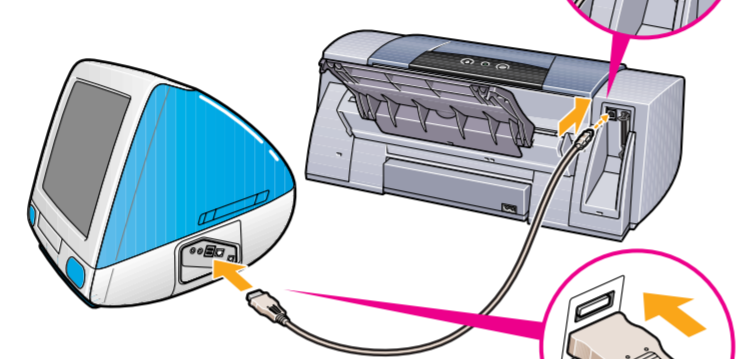

② もう一方のコネクタを、コンピュータのUSBポートに差し込む
USBポートが2つ以上ある場合は、どちらに差し込んでかまいません。

3 電源コードをプリンタ背面の電源接続部に差し込む

4 電源プラグをコンセントに差し込む

5 プリンタの電源ボタンAを押す

電源ランプが緑色で点滅します。緑色の点灯に変わるまでお待ちください。

コンピュータの電源はオフのままです。

注意 AC100V以外の電源電圧で使用しないでください。火災や感電の原因になります。
注意 電源プラグを抜くときは、電源ランプが消えていることを確認してください。動作中に電源プラグを抜くと、その後印刷できなくなることがあります。
禁止 エアコンなどとコンセントを共用しないでください。

3 プリントヘッドを取り付けましょう

1 フロントカバーを開け、オレンジ色のテープAをはがす

フロントカバーを開けると、プリントヘッドホルダが中央に移動します。

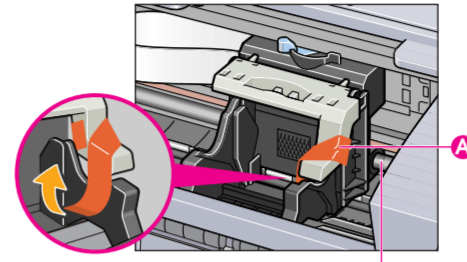

禁止 金属の棒などプリンタ内部には手触れないでください。故障の原因になります。

2 レバーBを上げる

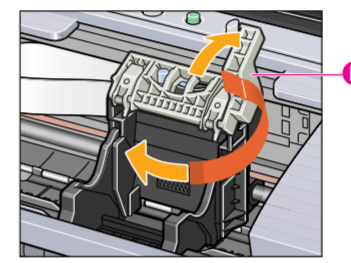

3 プリントヘッドをパッケージから取り出す

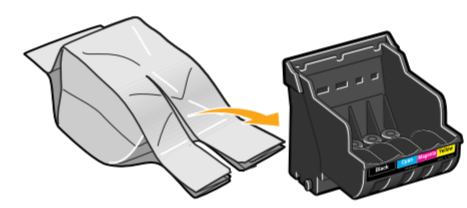

4 オレンジ色の保護キャップCを取り外す

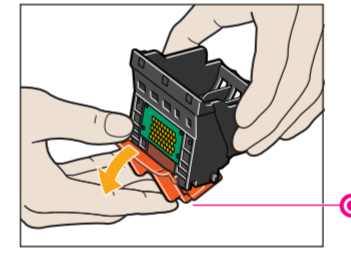

禁止 これらの部分には手触れないでください。一度はずした保護キャップは再装着せずに、地域の条例に従って捨ててください。

5 プリントヘッドをプリントヘッドホルダに差し込む

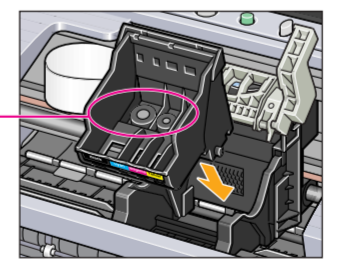

禁止 この部分には手触れないでください。

6 レバーBを下げる

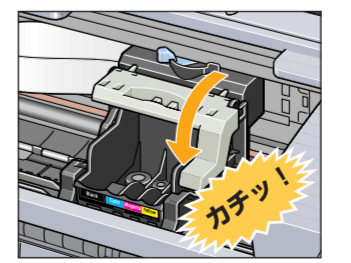

禁止 一度取り付け付けたプリントヘッドは取り外す必要はありません。レバーは上げないでください。

4 インクタンクを取り付けましょう

1 イエローのインクタンク(BCI-3eY)を取り出し、オレンジ色のテープAを矢印の方向に引いて、すべてはがしてから、包装Bをはがす

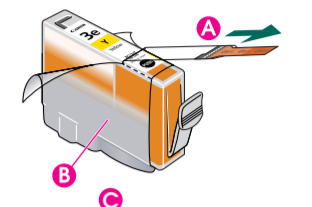

2 図のようにインクタンクを持ち、保護キャップCを、矢印の方向にひねって取り外す

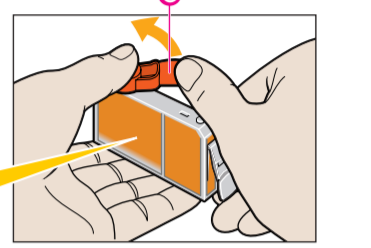

この面を強く押さないでください。インクが飛び出すことがあります。

注意 保護キャップは、すみやかに廃棄してください。インクが付着しており、衣服や周囲を汚すことがあります。
禁止 一度はずした保護キャップは再装着せずに、地域の条例に従って捨ててください。

3 インクタンクを右端の溝に入れ、「カチッ」と音がするまで上から押す

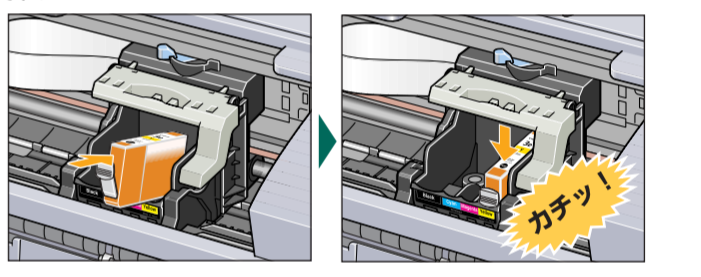

4 同じ手順(1、2、3)で、他のインクタンクを取り付ける インクの並びを間違えないよう、ご注意ください。

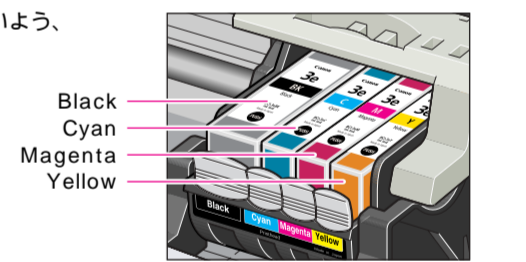

5 フロントカバーを閉じる

電源ランプが点滅し、準備動作をはじめます。点滅が終わり(約1分) 緑色の点灯に変わるまで他の操作を行わないでください。

5 用紙をセットしましょう

1 用紙ガイドをつまんでA4サイズのやや左端に移動し、A4サイズの普通紙をセットする

普通紙は約100枚までセットできます。積載マークを超えないようにセットしてください。

2 用紙ガイドを用紙の側面に軽く当てる

用紙ガイドを正しい位置に合わせないと、正しく印刷されないことがあります。

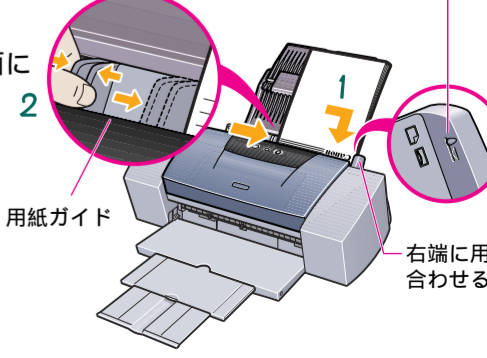

6 プリントドライバをインストールしましょう

プリンタを印刷できる状態にするには、「プリントドライバ」と呼ばれるソフトウェアをコンピュータのハードディスクにコピーする(インストールする)ことが必要です。

- **禁止** ウィルス検出プログラムやシステムに常驻するプログラムがある場合は、オフにするが[システム]フォルダからはずしてください。次のときは、USBケーブルの抜き差しをしないでください。Macintosh やプリンタが正しく動作しなくなる場合があります。
 - ・コンピュータの電源を入れて、Mac OS が起動中
 - ・プリントドライバのインストール中
 - ・印刷中

この他にも、USB ケーブルをお使いになるときに注意していただきたいことがあります。『かんたんスタートガイド』で準備作業が終わったら、『基本操作ガイド』の「USBケーブルについて」を必ずご覧ください。

- 1 コンピュータの電源を入れてMac OSを起動する
- 2 『プリンタソフトウェアCD-ROM』をセットする
しばらくすると、CD-ROMのフォルダが開きます。開かない場合は、デスクトップ上にある  をダブルクリックします。
- 3 [Mac OS X]をダブルクリックし、[プリントドライバ]をダブルクリックする

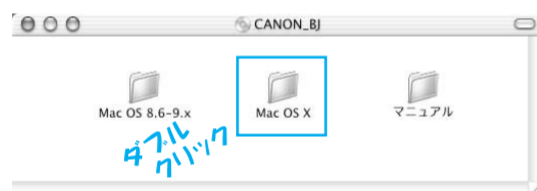

- 4 [PIXUS 6500i 180.pkg]をダブルクリックする



▶ 機種名(PIXUS 6500i)の後ろにある180は、プリントドライバのバージョン番号です。バージョン番号はお使いの機種によって異なる場合があります。

▶ [アプリケーション]フォルダには、次のアプリケーションが用意されています。

Easy-PhotoPrint
デジタルカメラで撮った写真と用紙を選ぶだけで、簡単にフチなし全面印刷ができます。写真をすぐに印刷したい方にお勧めです。トリミングや画像の回転などの編集が簡単にでき、Exif Printに対応しています。

ImageBrowser*
デジタルカメラで撮った写真を簡単にコンピュータに取り込むことができます。また、キヤノン専用紙への印刷も手軽にできます。

PhotoStitch
デジタルカメラで撮った写真をもとに、手軽にパノラマ合成写真ができます。インストールのしかた

- 1 [アプリケーション]フォルダをダブルクリックする。
- 2 インストールしたいアプリケーション名のフォルダの中にある[インストーラ]をダブルクリックする。

以後、画面の表示にしたがって操作を進めてください。
* 対象OSは、Mac OS 9.0 ~ 9.2またはOS 10.2.1以上です。

- 5 管理者の名前とパスワードを入力し、[OK]をクリックする



- 6 [続ける]をクリックする



- 7 [使用許諾契約]の内容を読んで[続ける]をクリックし、[同意します]をクリックする

- 8 プリントドライバのインストール先を選択し、[続ける]をクリックする



- 9 [インストール]をクリックする



- 10 メッセージの内容を確認し、[インストールを続ける]をクリックする

インストールが始まります。

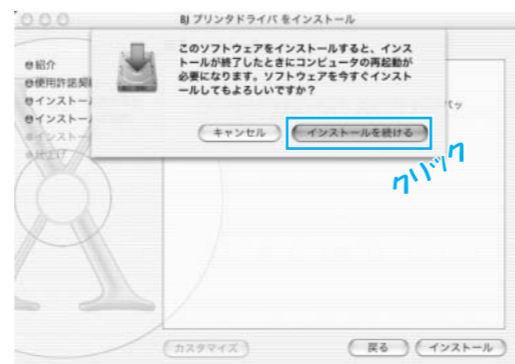

- 11 [再起動]をクリックしてインストール作業を終了する

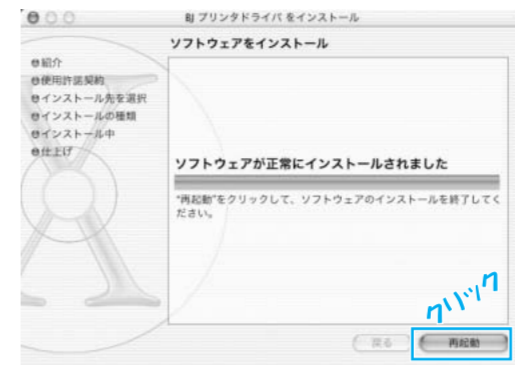

7 プリントヘッドの調整をしましょう

きれいに印刷するためには、プリントヘッドの位置調整をする必要があります。次の手順でプリントヘッドの位置を調整しておきましょう。

- 1 [移動]メニューから[アプリケーション]を選び、[アプリケーションズ]の[ユーティリティズ]にある[プリントセンター]をダブルクリックする

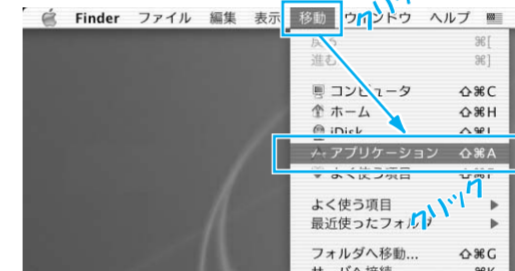



- 2 プリンタリストから[PIXUS 6500i]または[PIXUS 6100i]を選び、[設定]アイコンをクリックする



- 3 プリンタリストから[PIXUS 6500i]または[PIXUS 6100i]を選び、[選択]アイコンをクリックする



- 4  をクリックして[テストプリント]を選び、アイコン  をクリックする

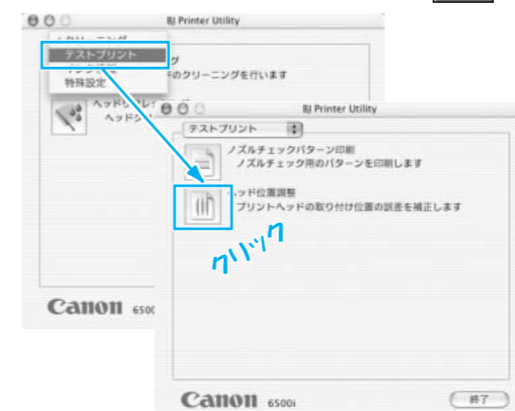

- 5 以下のメッセージが表示されたら、プリンタにA4サイズの普通紙がセットされていることを確認し、[実行]をクリックする
パターンが印刷されます。

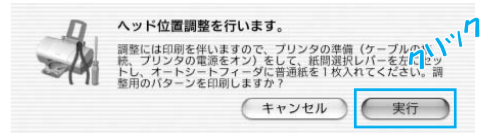

▶ 印刷されなかった場合
『基本操作ガイド』の「印刷されない / 印刷ががすれる / 違う色になる / 白いすじが入る」(p.76)をご覧ください。

- 6 印刷された用紙を見て、A列のパターンの中で、最も縦すじの目立たないパターンの番号をひとつ選び、その番号を入力する

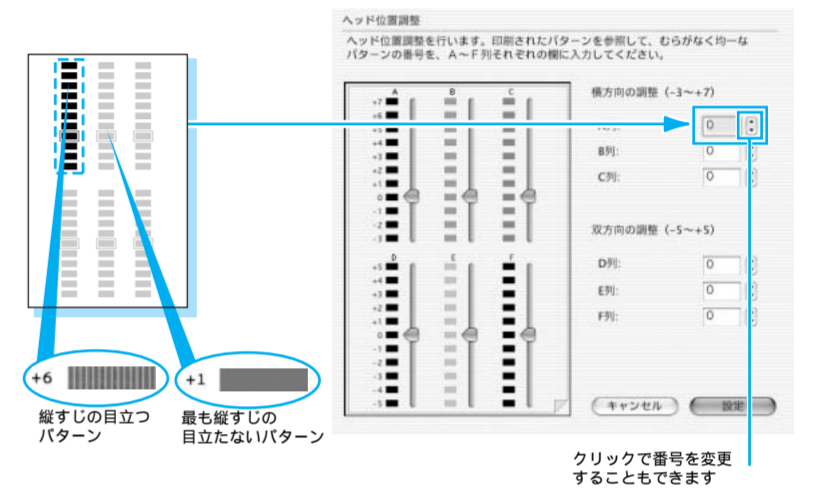

- 7 同様にして、B列～F列の中から、縦すじの目立たないパターンをひとつずつ選択し、その番号を入力する

F列のどのパターンも均一にならない場合は、白い縦すじが最も目立たないパターンを選んでください。

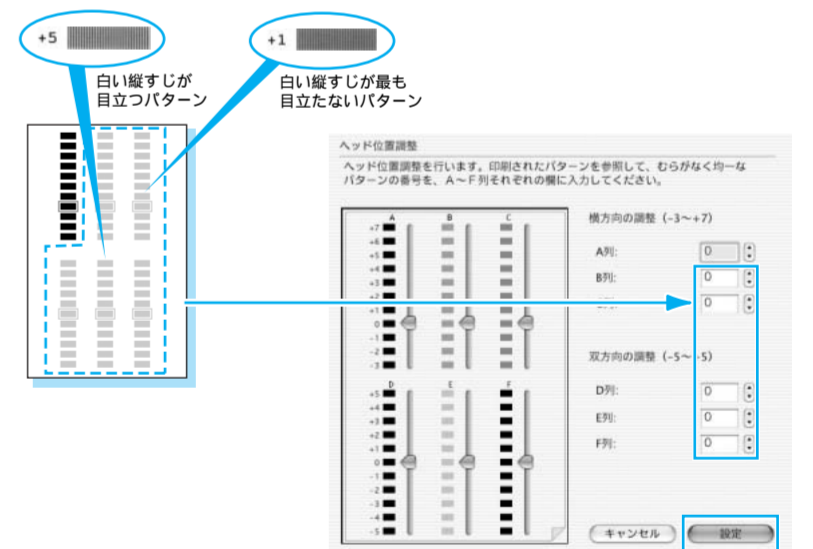

最後に[設定]をクリックする

- 8 [キャンセル]をクリックする

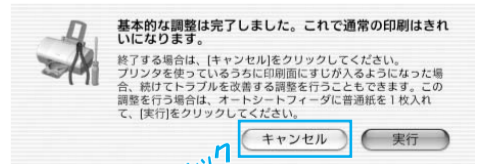

▶ プリンタを使って印刷面にすじが入った場合
『基本操作ガイド』の「印刷されない / 印刷ががすれる / 違う色になる / 白いすじが入る」(p.76)をご覧ください。

これでプリンタの準備は完了しました。
印刷のしかたについては、『基本操作ガイド』をご覧ください。