

Canon

BUBBLE JET PRINTER

BJ F610

基本操作ガイド



ご使用前に必ずこの基本操作ガイドをお読みください。
将来いつでも使用できるように大切に保管してください。

J

QA7-0911-V01

はじめに

本書では、大切な記載事項には下記のようなマークを使用しています。これらの記載事項は必ずお守りください。



警告

：取扱いを誤った場合に、死亡または重傷を負う恐れのある警告事項が書かれています。安全に使用していただくために、必ずこの警告事項をお守りください。

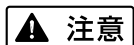

注意

：取扱いを誤った場合に、傷害を負う恐れや物的損害が発生する恐れのある注意事項が書かれています。安全に使用していただくために、必ずこの注意事項をお守りください。



禁止

：取扱いを誤った場合に、製品の故障や損傷、品質の低下が発生する恐れのある禁止事項が書かれています。快適に使用していただくために、必ずこの禁止事項をお守りください。

また、本書では、下記の表記を使用しています。



参考

：操作の参考になることや補足説明が書かれています。お読みになることをお勧めします。



Windows

：Windows 98/Windows 95をお使いの場合にお読みください。



Macintosh

：iMac/Power Macintosh G3をお使いの場合にお読みください。

参照ページは、以下の表記を使用しています。

(例) ➡ 「使用できる用紙」(36ページ) : 本書の他のページに、関連する内容が書かれています。お読みになることをお勧めします。



CD-ROM

：『リファレンスガイド』(CD-ROM)で、さらに詳しく説明されている内容です。内容をさらに理解していただくために、ご覧になることをお勧めします。

商標について

BJおよびBJCは、キヤノン株式会社の商標です。

Microsoft®、Windows®、Windows NT®は、米国Microsoft社の米国、その他の国における登録商標です。

iMac、MacintoshおよびPower Macintoshは、米国Apple Computer, Incの商標です。

PC-9800Iは日本電気株式会社の商標です。

その他、本書に記載されている会社名、商品名は各社の商標または登録商標です。

説明書について

本書では、Microsoft® Windows® 95、Microsoft® Windows® 98、Microsoft® Windows NT® 4.0をそれぞれWindows 95、Windows 98、Windows NT4.0と略して記載しています。

本書の内容の一部または全部を無断で転載することは、禁止されています。

本書の内容に関しては、将来予告なく変更することがあります。本書の内容については万全を期していますが、万一不審な点や誤り、記載漏れなどにお気づきの点がございましたら、お客様相談センターまでご連絡ください。電話番号は、別紙の「ご相談窓口のご案内」に記載しています。

このプリンタを運用した結果については、上記にかかわらず責任を負いかねますので、ご了承ください。

Copyright© 1999 CANON INC. ALL RIGHTS RESERVED

国際エネルギースタープログラムについて

当社は国際エネルギースタープログラムの参加事業者として、本製品が国際エネルギースタープログラムの基準に適合していると判断します。

国際エネルギースタープログラムは、コンピュータをはじめとしてオフィス機器に関する日本および米国共通の省エネルギーのためのプログラムです。このプログラムは、エネルギー消費が比較的少なく、その消費を効果的に抑えるための機能を備えた製品の開発、普及の促進を目的としたもので、事業者の自主判断により、参加することができる任意制度となっています。対象となる製品はコンピュータ、ディスプレイ、プリンタ、ファクシミリおよび複写機で、それぞれの基準並びにマーク(ロゴ)は、日米で統一されています。



目次

| | |
|-----------------------------------|----|
| ▲ 安全にお使いいただくために | 2 |
| USBインタフェースでお使いになる前に | 6 |
| Windowsで印刷してみよう | 8 |
| はがきに印刷する Windows | 12 |
| Macintoshで印刷してみよう | 14 |
| はがきに印刷する Macintosh | 18 |
| 用紙をセットする | 20 |
| プリンタの詳しい使いかたを知るには | 21 |
| カートリッジの種類と使いかた | 24 |
| フォトBJカートリッジを取り付ける | 28 |
| インクタンクを交換する | 30 |
| BJカートリッジを交換する | 33 |
| 使用できる用紙 | 36 |
| スキャナを使う | 38 |
| スキャナを使う前に用意するもの | 39 |
| スキャナを使ってみよう | 40 |
| スキャナドライバをインストールする | 42 |
| 写真を読み取る | 44 |
| 読み取った画像を印刷する | 49 |
| お手入れ | 50 |
| ノズルチェックパターンを印刷する Windows | 51 |
| ノズルチェックパターンを印刷する Macintosh | 52 |
| プリントヘッドをクリーニングする | 53 |
| プリントヘッドの位置を調整する Windows | 57 |
| プリントヘッドの位置を調整する Macintosh | 58 |
| プリンタを清掃する | 59 |
| 困ったときには | 60 |
| 付録 | |
| 各部の名称と役割 | 76 |
| 仕様 | 78 |
| お問い合わせの前に | 80 |

Windows 95 / Windows NT4.0をお使いの方へ

本書に掲載されているプリンタドライバの設定画面は、おもにWindows 98で使用する場合の画面です。Windows 95で使用する場合も、ほとんど同じ設定画面が表示され、操作方法も変わりません。Windows NT4.0で使用する場合は、操作方法に若干の違いがあります。詳細は、Windows NT用プリンタドライバに付属している、ドキュメントファイル（ファイル名：NT_Guide320.doc）またはプリンタドライバのヘルプをご覧ください。

▲安全にお使いいただくために

安全にお使いいただくために、本書の注意事項を必ずお守りください。また、本書に記載されていること以外は行わないでください。思わぬ事故を起こしたり、火災や感電の原因になります。

お願い：P.2～5で使用しているプリンタの絵はイメージイラストです。BJ F610とは形態が異なりますので、ご了承ください。

▲ 警告

設置場所について

アルコール・シンナーなどの引火性溶剤の近くに設置しないでください。



引火性溶剤が内部の電気部品に触れると火災や感電の原因になります。

電源について

濡れた手で電源プラグを抜き差ししないでください。

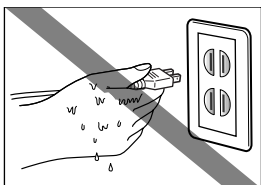

感電の原因になります。

電源プラグは確実にコンセントの奥まで差し込んでください。

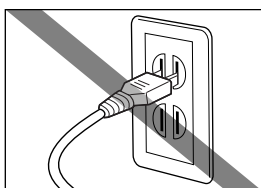

差し込みが不十分だと、火災や感電の原因になります。

電源コードを傷つける、加工する、引っ張る、無理に曲げるなどのことはしないでください。また電源コードに重い物をのせないでください。

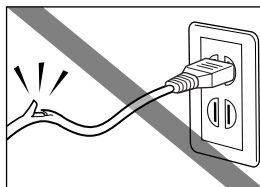

傷ついた部分から漏電して、火災や感電の原因になります。

ふたまたソケットなどを使ったタコ足配線は行わないでください。

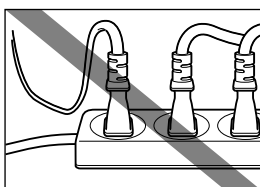

火災や感電の原因になります。

電源コードを束ねたり、結んだりして使用しないでください。

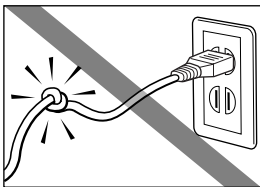

火災や感電の原因になります。

万一、煙が出たり変な臭いがするなどの異常が起こった場合、すぐに電源を切り、その後必ず電源プラグをコンセントから抜いてください。

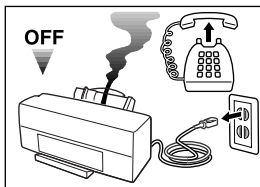

そのまま使用を続けると火災や感電の原因になります。販売店または修理サービスご相談窓口までご連絡ください。

警告

清掃について

清掃のときは、水で湿らせた布を使用してください。アルコール・ベンジン・シンナーなどの引火性溶剤は使用しないでください。



プリンタ内部の電気部品に接触すると火災や感電の原因になります。

清掃のときは、電源プラグをコンセントから抜いてください。

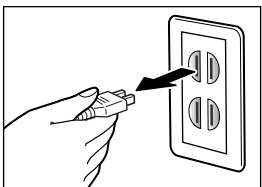

誤って電源ボタンを押してしまうと、作動した内部の部品に触れてけがの原因になることがあります。

その他

プリンタを分解・改造しないでください。

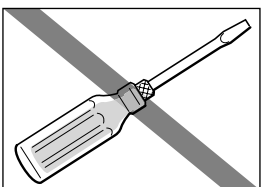

内部には電圧の高い部分があり、火災や感電の原因になります。

プリンタの近くでは、可燃性のスプレーなどは使用しないでください。

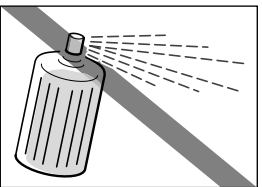

スプレーのガスが内部の電気部分に触れて、火災や感電の原因になります。

注意

設置場所について

不安定な場所や振動のある場所に設置しないでください。

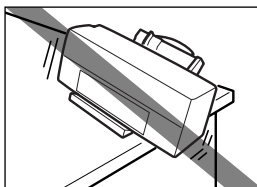

プリンタが落ちたり倒れたりして、けがの原因になることがあります。

湿気やほこりの多い場所、直射日光の当たる場所、高温や火気の近くには設置しないでください。

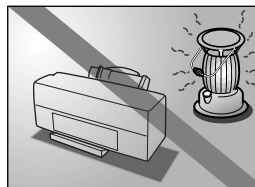

火災や感電の原因になることがあります。周囲の温度が5～35度、湿度が10～90%(結露しないこと)の範囲の場所でお使いください。

毛足の長いジュタンやカーペットなどの上には設置しないでください。

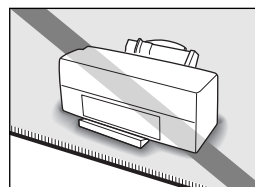

毛やほこりなどが製品の内部に入り込んで火災の原因になることがあります。

いつでも電源コードが抜けるように、コンセントの周りには物を置かないでください。

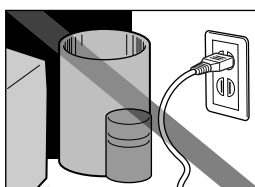

万ープリンタに異常が起きたとき、すぐに電源コードがはずせないため、火災や感電の原因になることがあります。

⚠ 注意

プリンタを持ち運ぶときは、必ず両側下部分を両手でしっかりと持ってください。

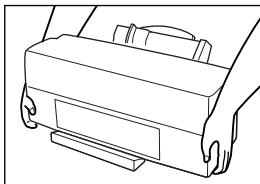

他の場所を持つと不安定なため、落としてけがの原因になることがあります。

電源について

電源コードを抜くときは、必ずプラグを持って抜いてください。

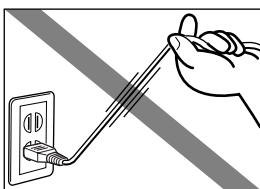

コードを引っ張ると電源コードが傷つき、火災や感電の原因になることがあります。

延長電源コードは使用しないでください。

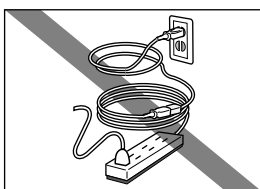

火災や感電の原因になることがあります。

AC100V以外の電源電圧で使用しないでください。

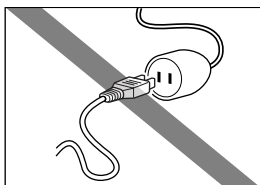

火災や感電の原因になることがあります。なおプリンタの動作条件は次のとおりです。この条件にあった電源でお使いください。

電源電圧：AC100V

電源周波数：50/60Hz

その他

印刷中はプリンタの中に手を入れないでください。

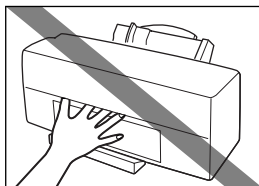

内部で部品が動いているため、けがの原因になることがあります。

プリンタの上にクリップやホチキス針などの金属物や液体・引火性溶剤（アルコール・シンナーなど）の入った容器を置かないでください。

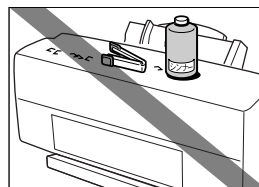

プリンタ内部に落ちたりこぼれたりすると、火災や感電の原因になることがあります。

万一、異物（金属片・液体など）がプリンタ内部に入った場合は、プリンタの電源を切り、電源プラグをコンセントから抜いて、販売店または修理サービスご相談窓口までご連絡ください。

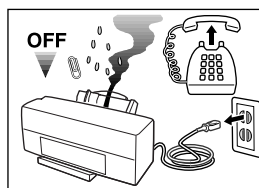

そのまま使用を続けると火災や感電の原因になることがあります。

BJカートリッジについて

安全のため、お子様の手の届かないところへ保管してください。

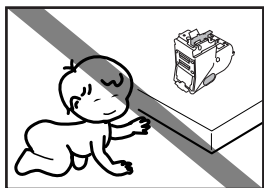

誤ってインクをなめたり飲んだりした場合には、ただちに医師にご相談ください。

BJカートリッジを落としたり振ったりしないでください。

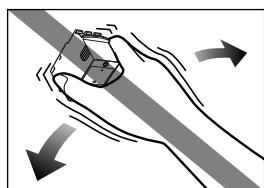

インクが漏れて周囲や衣服を汚すことがあります。

印刷後、BJカートリッジの金属部分には触れないでください。

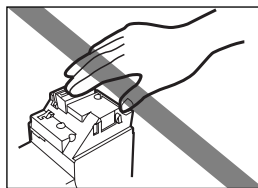

熱くなっている場合があります、やけどの原因になることがあります。

電波障害規制について

この装置は、情報処理装置等電波障害自主規制協議会（VCCI）の基準に基づくクラスB情報技術装置です。この装置は、家庭環境で使用することを目的としていますが、この装置がラジオやテレビジョン受信機に近接して使用されると、受信障害を引き起こすことがあります。取扱説明書に従って正しい取り扱いをしてください。

蛍光灯などの電気製品の近くにご注意

蛍光灯などの電気製品とプリンタは約15cm以上離してください。近づけると蛍光灯のノイズが原因でプリンタが誤動作することがあります。

電源を切るときのご注意

電源を切るときは、必ず電源ボタンを押して電源ランプが消えていることを確認してください。電源プラグをコンセントから抜いて切ると、その後印刷できなくなることがあります。

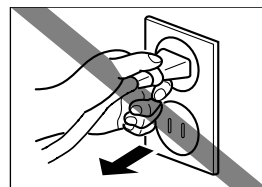

USBインタフェースでお使いになる前に

コンピュータのUSBインタフェースに接続してお使いになる場合は、次の点にご注意ください。プリンタのUSBケーブル接続部は、下図の位置にあります。

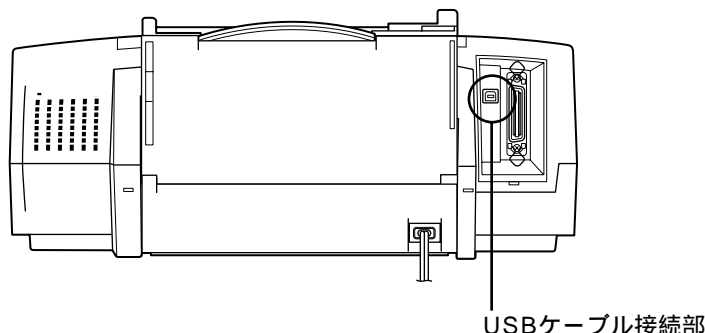

次のときは、USBケーブルの抜き差しをしないでください。

- ・プリンタドライバのインストール中
- ・コンピュータの電源を入れて、OS (Windows 98またはMac OS) が起動する途中
- ・プリンタが印刷中

USBインタフェースでは、コンピュータやプリンタの電源が入っている間でも、USBケーブルを抜き差しすることができます。ただし、上の場合にケーブルを抜き差しすると、コンピュータやプリンタが正しく動作しなくなる場合があります。

USBケーブルの抜き差しは、5秒以上の間隔を空けてください。

コンピュータやプリンタの電源が入っている状態でUSBケーブルを抜き差しするときは、必ず、抜いてから5秒以上の間隔を空けて差しするようにしてください。抜いてからすぐにケーブルを差し込むと、正しく動作しないことがあります。

印刷中はプリンタの電源を絶対に切らないでください。

プリンタ誤動作の原因になりますので、印刷中はプリンタの電源を切らないでください。

USBインタフェースで複数のプリンタを接続するときは、外付けのUSBハブをご用意ください。

USBハブを経由して複数のプリンタを接続します。Windows 98でお使いの場合、プリンタドライバのインストールは、接続するごとに、1台ずつ行ってください。詳しくは、『リファレンスガイド 付録：Windowsドライバガイド』または『リファレンスガイド 付録：Macintoshドライバガイド』をご覧ください。『リファレンスガイド』の見かたは、『プリンタドライバ/リファレンスガイド』CD-ROMのケースに入っている、ブックレットの説明をご覧ください。

コンピュータやプリンタの電源が入っている状態でUSBケーブルを抜き差しするときは、コンピュータ側（またはUSBハブ側）を抜き差しするようにしてください。

Windowsで印刷してみよう

印刷までの流れ（右ページの説明も見ながら操作してください）

アプリケーションソフトで、印刷したい原稿を作成する
（または、印刷したいファイルを開く）

プリンタの準備をする

プリンタドライバで、印刷の設定をする

アプリケーションソフトで、印刷を開始する

印刷中は、次のような画面が表示されます



BJバックグラウンド

印刷の進行状況を表示します。また、実行中の印刷を中止したり、一時停止することもできます。

BJバックグラウンドモニター

Windowsのタスクバーにあるボタンをクリックすると、印刷の状況や印刷待ちの文書があるかどうかを見ることができます。また、印刷実行中や印刷待ちの文書を削除して、印刷を中止することができます。

BJステータスマニタ

Windowsのタスクバーにあるボタンをクリックすると、プリンタの状態が表示されます。電源が入っていない、用紙がセットされていないなどのトラブルが発生すると、自動的にメッセージと対処方法を表示します。また、実行中の印刷を中止することもできます。

印刷 参考

普通紙以外の用紙に印刷するときは、上の手順以外に操作が必要になります。

- ➡ 「Windowsで、普通紙以外の用紙に印刷するときは...」(10ページ)
- ➡ 「はがきに印刷する **Windows**」(12ページ)

『かんたんスタートガイド』を読んでプリンタの準備作業が終わったら、印刷してみましょう。
ここでは、普通紙に印刷する場合の手順を簡単に説明します。

このときに、印刷する用紙のサイズを、アプリケーションソフトの[ページ設定]などで設定しておいてください。

- 1** プリンタの電源が入っていることを確認する
電源ランプが消えている場合は、電源ボタンを押して電源を入れます。

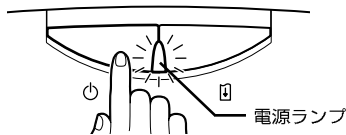

- 2** プリンタに用紙が入っていない場合は、セットする
→ 「用紙をセットする」(20ページ)

- 1** プリンタドライバの設定画面を開く
アプリケーションソフトの[ファイル]メニューで[印刷]を選び、印刷を実行する画面で[プロパティ]をクリックします。



参考 アプリケーションソフトによって、設定画面の開きかたや印刷の実行手順は多少ちがいます。お使いのアプリケーションソフトの取扱説明書も併せてご覧ください。

- 2** 印刷の設定を行う
まず、印刷の目的に適したアイコンを選択します。

使用するBJ
カートリッジ
を選択します。

使用する用紙を
選択します。

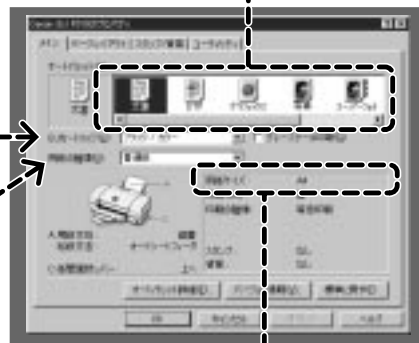

詳しくは
次のページ

参考 [用紙サイズ]の設定が、アプリケーションソフトで設定したものと同じかどうか、確認してください。ちがっている場合は、[ページレイアウト]タブをクリックして、同じサイズに変更してください。

- 3** [OK]をクリックして、プリンタドライバの設定画面を閉じる



左の図のような画面で、[OK]をクリックすると、印刷が始まります。

プリンタドライバの設定画面について **Windows**

「プリンタドライバ」とは、コンピュータからデータ(文書や絵)をプリンタに送り出し、用紙に印刷する作業の命令を出すソフトウェアです。命令の内容の一部は、コンピュータで、プリンタドライバの設定画面を表示して設定できます。ここでは、基本的な印刷で使う設定について説明します。

プリンタドライバには、他にも設定画面があり、さまざまな設定をすることができます。

➡ **CD-ROM** 「付録：Windowsドライバガイド」



[オートバレット]
[オートバレット]には、原稿の内容別にアイコンが登録されています。それぞれのアイコンを選択することにより、用途に適した内容 ([BJカートリッジ]、[用紙の種類]、給紙方法、色味など) が自動的に設定されます。

[BJカートリッジ]
プリンタにセットするBJカートリッジの組合わせを設定します。
・[ブラック/カラー]→ブラック BJカートリッジとカラー-BJカートリッジの組合わせ
・[フォト/カラー]→フォトBJカートリッジとカラー-BJカートリッジの組合わせ
➡「使用するカートリッジ」
(26ページ)

[用紙の種類]
プリンタにセットする用紙の種類を設定します。
➡「使用できる用紙」(36ページ)

[キャンセル]ボタン
設定されている内容を無効にして、プリンタドライバの設定画面を閉じます。

[OK]ボタン
設定されている内容を有効にして、プリンタドライバの設定画面を閉じます。

現在設定されている内容が、一覧で表示されます。印刷する原稿や用紙に合っているかどうか、確認することができます。

Windowsで、普通紙以外の用紙に印刷するときは...

次のポイントを押さえておきましょう。

(ここでは、写真をきれいに印刷する場合を例にとって説明します)

詳しくは、以下に示すページ、または『リファレンスガイド』(CD-ROM)の項目をご覧ください。

『リファレンスガイド』(CD-ROM)では、用紙別の操作方法や、プリンタドライバの設定画面について、詳しく説明しています。

Point 1 プリンタドライバの設定画面を開き、原稿の内容に合わせて[オートパレット]を選択する

写真の場合は 、 または を選択します。

- ・ [写真]を選択すると、[BJカートリッジ]の設定が[ブラック/カラー]（ブラックBJカートリッジとカラーBJカートリッジを使う設定）になります。
- ・ [スーパーフォート]を選択すると、[BJカートリッジ]の設定が[フォト/カラー]（フォトBJカートリッジとカラーBJカートリッジを使う設定）になります。
- ・ [デジカメ]を選択すると、[BJカートリッジ]の設定が[フォト/カラー]（フォトBJカートリッジとカラーBJカートリッジを使う設定）になります。また、デジタルカメラで撮った画像を印刷するときに適した設定になります。

➡ 「付録 Windowsドライバガイド：基本的な印刷設定（オートパレット）を選択する」

Point 2 原稿の内容に適した用紙を使う

写真の場合は、[オートパレット]で[写真]、[スーパーフォート]、[デジカメ]のいずれを選択した場合でも、[用紙の種類]に[高品位専用紙]が設定されます。

他の用紙に印刷する場合は、[用紙の種類]の設定を、お使いの用紙に合わせてください。

キヤノン製専用紙には、用途や印刷する内容に応じて、さまざまな種類があります。きれいな印刷をめざすには、これらの用紙のご使用をお勧めします。

- ➡ 「使用できる用紙」(36ページ)
- ➡ 「使用できる用紙の種類」

Point 3 原稿の内容や印刷する用紙に適したBJカートリッジを使う

写真の場合は、[オートパレット]で[スーパーフォート]または[デジカメ]を選択し、フォトBJカートリッジを取り付けて印刷すると、よりきれいに印刷することができます。

- ➡ 「フォトBJカートリッジを取り付ける」(28ページ)

Point 4 用紙の種類に合わせて、紙間選択レバーをセットする

お使いの用紙に合わせて、紙間選択レバーを上 (□) か下 (Ⓜ) にセットしてください。

- ➡ 「困ったときには」(73ページ)
- ➡ 「レバーのセットのしかた」

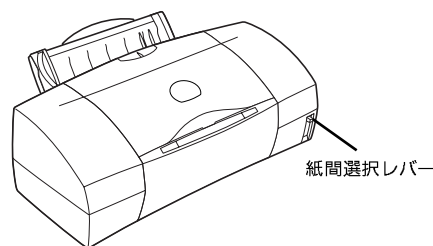

紙間選択レバー

Point 5 用紙のセットのしかたに注意する

普通紙をセットする場合

- ➡ 「用紙をセットする」(20ページ)

用紙によっては、普通紙とちがう方法でセットするものがあります。

はがきをセットする場合

- ➡ 「はがきに印刷する **Windows**」(12ページ)

その他の用紙をセットする場合

- ➡ 「用紙について」(用紙別に説明されています)

はがきに印刷する Windows

はがきに印刷するときは、用紙のセットのしかたが普通紙と若干ちがいます。また印刷する内容によってプリンタドライバで印刷設定を変える必要があります。

ここでは官製はがきを例にして、印刷のしかたを説明します。

禁止

- ・カールしたはがきは使用しないでください。
カールしたはがきを使用すると、はがきが斜めに送られてしまいます。
カールしているときは、はがきを逆向きに曲げてカールを直してください。このとき、はがきの表面が波状にならないよう注意してください。
- ・往復はがき(折り目がついているもの)、裏面が写真のはがき、写真やステッカーを貼ったはがきは使用しないでください。

1 プリンタの電源が入っていることを確認し、はがきを縦置きにセットする。

- ① 用紙サポートは下げた状態で、排紙トレイを引き出す。
- ② 紙間選択レバーを下(☒)にセットする。
- ③ 右図を参照してはがきの上下を確認し、印刷する面を表にしてオートシートフィーダの右端に合わせてセットする。
- ④ 用紙ガイドを、はがきの左端に合わせる。

特に、はがきの上下を間違えてセットしないように注意してください。また、横置きにセットしないでください。

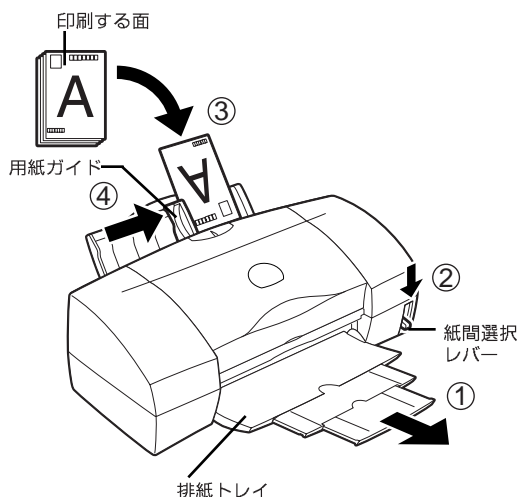

参考

はがきは最大40枚までセットできます。

2 プリンタドライバの設定画面を開き、印刷する内容に合わせて[オートパレット]を選択する。

➡ 「Windowsで印刷してみよう」(10ページ)



| 印刷する内容 | 選択するアイコン | [BJカートリッジ]の設定 |
|----------------------|----------|------------------------------------------|
| ・宛名 ・文字がほとんど | 文書 | [ブラック/カラー] (ブラックBJカートリッジとカラーBJカートリッジ) |
| 文字とイラストが混在 | DTP | |
| 写真が中心 | 写真 | [フォト/カラー] (フォトBJカートリッジとカラーBJカートリッジ) |
| | スーパーフォト | |
| スキャナやデジタルカメラで読み取った画像 | デジカメ | |

3 [用紙の種類]で[はがき]を選択する。



4 手順3の画面で、[用紙サイズ]が[はがき]になっていることを確認する。

[用紙サイズ]が[はがき]になっていない場合は、アプリケーションソフトの設定を確認してください。アプリケーションソフトの設定に問題がなければ、[ページレイアウト]タブをクリックし、[用紙サイズ]で[はがき]を選択してください。



印刷してみよう

5 [OK]をクリックして印刷を開始する。

印刷済みのはがきは1枚ごとに、排紙トレイから取り除いてください。

反対側の面を印刷する時には、印刷面が十分に乾燥するのを待って（約2分間）、同様の手順で印刷するようにしてください。



はがきを持つときはできるだけ端を持ち、インクが乾くまで印刷面に触れないでください。

写真の再現性にこだわるなら…

通常の官製はがきではなく、表面に光沢のあるはがきを使うと写真の発色性がさらに向上します。キヤノン製専用紙としては以下があります。

- ・フォト光沢ハガキ (KH-201N)

印刷するときには、プリンタドライバの[用紙の種類]で必ず[光沢はがき]を選択してください。その他の設定は官製はがきの場合と同じです。

Macintoshで印刷してみよう

印刷までの流れ（右ページの説明も見ながら操作してください）

アプリケーションソフトで、用紙設定をして、印刷したい原稿を作成する
（または、印刷したいファイルを開く）

プリンタの準備をする

プリンタドライバで、印刷の設定をする

アプリケーションソフトで、印刷を開始する

印刷中は、次のような画面が表示されます



- ・Macintosh1台をプリンタと接続して、印刷している場合
- ・ネットワークのプリントサーバ機で印刷している場合
→印刷の進行状況が表示されます。
- ・ネットワークのクライアント機で印刷している場合
→プリントサーバ機への転送状況が表示されます。

印刷 参考

普通紙以外の用紙に印刷するときは、上の手順以外に操作が必要になります。

- ➡ 「Macintoshで、普通紙以外の用紙に印刷するときは...」(16ページ)
- ➡ 「はがきに印刷する **Macintosh**」(18ページ)

『かんたんスタートガイド』を読んでプリンタの準備作業が終わったら、印刷してみましょう。
ここでは、普通紙に印刷する場合の手順を簡単に説明します。

用紙設定のしかた

アプリケーションソフトの[ファイル]メニューで、[用紙設定]を選ぶのが一般的です。



[用紙設定]を選ぶと、用紙設定ダイアログが開きます。このダイアログで、[用紙サイズ]を、印刷したい用紙と同じサイズにします。

参考 アプリケーションソフトによって、用紙設定ダイアログの開きかたや印刷の実行手順は多少ちがいます。お使いのアプリケーションソフトの取扱説明書も併せてご覧ください。

- 1 プリンタの電源が入っていることを確認する
電源ランプが消えている場合は、電源ボタンを押して電源を入れます。

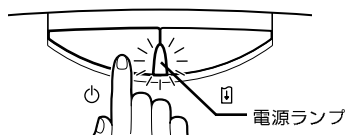

- 2 プリンタに用紙が入っていない場合は、セットする
➡ 「用紙をセットする」(20ページ)

- 1 プリンタドライバの設定画面を開く
アプリケーションソフトの[ファイル]メニューで、[プリント]を選ぶのが一般的です。

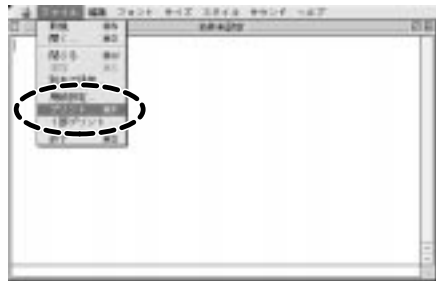

- 2 印刷の設定を行う

印刷の目的に適したアイコンを選択します。

使用する用紙を選択します。

使用するBJカートリッジを選択します。

詳しくは次のページ

A screenshot of a printer driver dialog box. The '使用する用紙' (Paper to use) section is highlighted with a dashed box. A dashed arrow points from the text '使用する用紙を選択します。' to this section. Another dashed arrow points from the text '使用するBJカートリッジを選択します。' to the '使用するBJカートリッジ' (Use BJ cartridge) section. A large arrow on the right points to the text '詳しくは次のページ'.

上の②の画面で、[プリント]をクリックすると、印刷が始まります。

プリンタドライバの設定画面について **Macintosh**

「プリンタドライバ」とは、コンピュータからデータ（文書や絵）をプリンタに送り出し、用紙に印刷する作業の命令を出すソフトウェアです。命令の内容の一部は、コンピュータで、プリンタドライバの設定画面を表示して設定できます。

ここでは、基本的な印刷で使う設定について説明します。
プリンタドライバでは、他にもさまざまな設定をすることができます。

➡ **CD-ROM**「付録：Macintoshドライバガイド」

[BJカートリッジ]
プリンタにセットするBJカートリッジの組合わせを設定します。
・[ブラック/カラー]→ブラックBJカートリッジとカラーBJカートリッジの組合わせ
・[フォト/カラー]→フォトBJカートリッジとカラーBJカートリッジの組合わせ
➡ 「使用するカートリッジ」(26ページ)

[印刷設定]
[印刷設定]には、原稿の内容別にアイコンが登録されています。それぞれのアイコンを選択することにより、用途に適した内容（印刷の品質、ディザリング、色味など）が自動的に設定されます。
また、（マニュアル）アイコンを選択して、お好みの印刷設定を保存することもできます。

[印刷]ボタン
設定されている内容を有効にして、印刷を開始します。

[キャンセル]ボタン
設定されている内容を無効にして、プリンタドライバの設定画面を閉じます。

[用紙の種類]
プリンタにセットする用紙の種類を設定します。
➡ 「使用できる用紙」(36ページ)

[給紙方法]
用紙の送りかたを設定します。
・[オートシートフィーダ]→自動的に用紙を送ります。
・[手差し]→手差し給紙口に1枚ずつ用紙を差し込んで送ります。

現在設定されている内容が、一覧で表示されます。
印刷する原稿や用途に合っているかどうか、確認することができます。

Macintoshで、普通紙以外の用紙に印刷するときは...

次のポイントを押さえておきましょう。

(ここでは、写真をきれいに印刷する場合を例にとって説明します)

詳しくは、以下に示すページ、または『リファレンスガイド』(CD-ROM)の項目をご覧ください。

『リファレンスガイド』(CD-ROM)では、用紙別の操作方法や、プリンタドライバの設定画面について、詳しく説明しています。

Point 1 プリンタドライバの設定画面を開き、原稿の内容に合わせて[印刷設定]のアイコンを選択する

写真の場合は、 (写真)アイコンを選択します。

➡  「付録 Macintoshドライバガイド：基本的な印刷設定をする」

Point 2 原稿の内容に適した用紙を使う

キヤノン製専用紙には、用途や印刷する内容に応じて、さまざまな種類があります。きれいな印刷をめざすには、これらの用紙のご使用をお勧めします。

➡ 「使用できる用紙」(36ページ)

➡  「使用できる用紙の種類」

プリンタドライバの設定画面には、[用紙の種類]という項目があります。

[用紙の種類]で、使用するものと同じ用紙を選択してください。

また、プリンタドライバの設定画面には、[給紙方法]という項目があります。

厚紙(ただし、厚さ0.6mm以下)に印刷する場合には、[給紙方法]で[手差し]を選択してください。

厚紙以外の用紙に印刷する場合は、[オートシートフィーダ]を選択してください。

Point 3 原稿の内容や印刷する用紙に適したBJカートリッジを使う

写真の場合は、フォトBJカートリッジを取り付けて印刷すると、よりきれいに印刷することができます。

➡ 「フォトBJカートリッジを取り付ける」(28ページ)

プリンタドライバの設定画面には、[BJカートリッジ]という項目があります。

[BJカートリッジ]で、使用するものと同じカートリッジを選択してください。

Point 4 用紙の種類に合わせて、紙間選択レバーをセットする

お使いの用紙に合わせて、紙間選択レバーを上(□)か下(☐)にセットしてください。

➡ 「困ったときには」(73ページ)

➡  「レバーのセットのしかた」

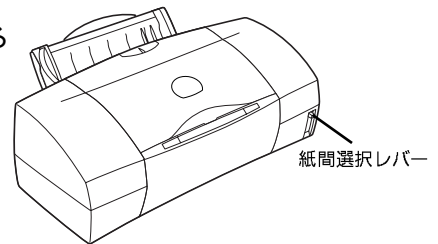

紙間選択レバー

Point 5 用紙のセットのしかたに注意する

普通紙をセットする場合

➡ 「用紙をセットする」(20ページ)

用紙によっては、普通紙とちがう方法でセットするものがあります。

説明をよくお読みになり、セットしてください。

はがきをセットする場合

➡ 「はがきに印刷する  」(18ページ)

その他の用紙をセットする場合

➡  「用紙について」(用紙別に説明されています)

はがきに印刷する **Macintosh**

はがきに印刷するときは、用紙のセットのしかたが普通紙と若干ちがいます。また印刷する内容によってプリンタドライバで印刷設定を変える必要があります。

ここでは官製はがきを例にして、印刷のしかたを説明します。

禁止

- ・カールしたはがきは使用しないでください。
カールしたはがきを使用すると、はがきが斜めに送られてしまいます。
カールしているときは、はがきを逆向きに曲げてカールを直してください。このとき、はがきの表面が波状にならないよう注意してください。
- ・往復はがき(折り目がついているもの)、裏面に写真のはがき、写真やステッカーを貼ったはがきは使用しないでください。

1 プリンタの電源が入っていることを確認し、はがきを縦置きにセットする。

- ① 用紙サポートは下げた状態で、排紙トレイを引き出す。
- ② 紙間選択レバーを下(☒)にセットする。
- ③ 右図を参照してはがきの上下を確認し、印刷する面を表にしてオートシートフィーダの右端に合わせてセットする。
- ④ 用紙ガイドを、はがきの左端に合わせる。

特に、はがきの上下を間違えてセットしないように注意してください。また、横置きにセットしないでください。

参考

はがきは最大40枚までセットできます。

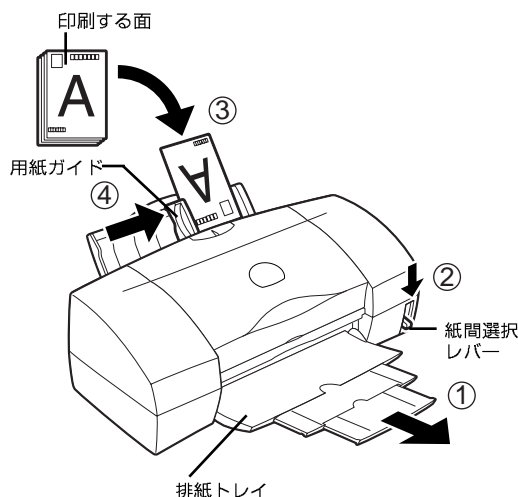

2 アプリケーションソフトの[ファイル]メニューで、[用紙設定]を選び、用紙設定ダイアログの[用紙サイズ]で[はがき]を選択する。

➡ 「Macintoshで印刷してみよう」(15ページ)

3 プリンタドライバの設定画面を開き、印刷する内容に合わせてアイコンを選択する。

➡ 「Macintoshで印刷してみよう」(16ページ)



| 印刷する内容 | 選択するアイコン |
|-----------------|----------|
| ・宛名 ・文字がほとんど | |
| 文字とイラストが混在 | |
| 写真が中心 | |

4 [用紙の種類]で[はがき]を選択する。



5 [BJカートリッジ]で、使用するBJカートリッジを選択する。

- [ブラック／カラー]…ブラックBJカートリッジと
カラーBJカートリッジ
- [フォト／カラー]…フォトBJカートリッジと
カラーBJカートリッジ



6 [プリント]をクリックして印刷を開始する。

印刷済みのはがきは1枚ごとに、排紙トレイから取り除いてください。
反対側の面を印刷するときには、印刷面が十分に乾燥するのを待って（約2分間）、同様の手順で印刷するようにしてください。



はがきを持つときはできるだけ端を持ち、インクが乾くまで印刷面に触れないでください。

写真の再現性にこだわるなら…

通常の官製はがきではなく、表面に光沢のあるはがきを使うと写真の発色性がさらに向上します。キヤノン製専用紙としては以下があります。

- ・フォト光沢ハガキ (KH-201N)

印刷するときには、プリンタドライバの[用紙の種類]で必ず[光沢はがき]を選択してください。その他の設定は官製はがきの場合と同じです。

用紙をセットする

A4サイズの普通紙を例にして、基本的な用紙のセットのしかたを説明します。
その他の用紙やキヤノン製専用紙については、以下のページをご覧ください。

- ➡「使用できる用紙」(36ページ)
- ➡  「用紙について」(用紙別に説明されています)

1 用紙サポートと排紙トレイを引き出す。

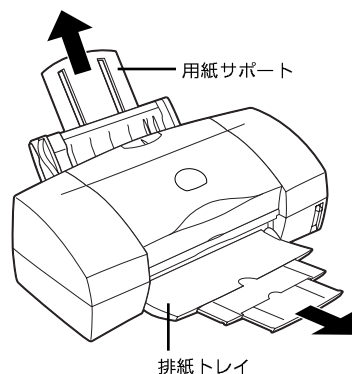

2 用紙をさばいてから、端をきれいにそろえる。

用紙をさばかなかったり、端をそろえずにセットすると、紙ぶまりの原因になることがあります。



用紙を持つときは、できるだけ端を持ち、印刷面に触れないようにしてください。

印刷面に傷や汚れがつくと、印刷の品質が低下することがあります。

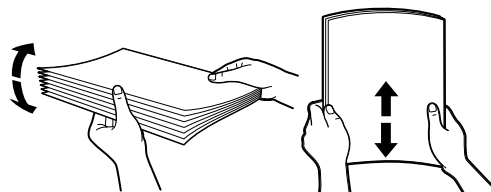

3 用紙をセットする。

- ① 印刷する面を上にして、オートシートフィーダの右端に合わせてセットする。
- ② 用紙ガイドを、用紙の左端に合わせる。



セットできる用紙の枚数は、普通紙(64g/m²)の場合、約130枚が目安です。

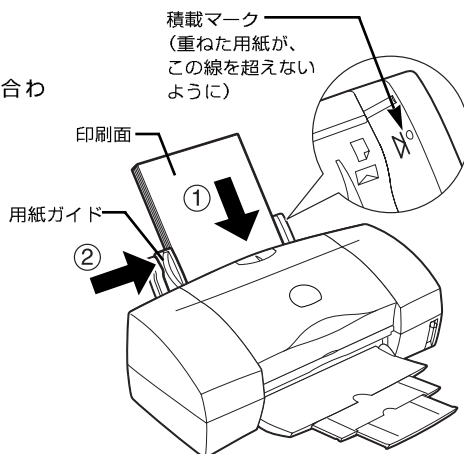

印刷が終了した用紙は…

普通紙の場合は、排紙トレイに20枚程度たまったら取り除くようにしてください。インクが乾くまで印刷面にはさわらないようにしてください。

用紙によってはインクが乾くまで時間がかかるものがありますので注意してください(→37ページ)。

プリンタの詳しい使いかたを知るには

『基本操作ガイド』では、これまでに次の印刷のしかたを説明してきました。

- ・普通紙に印刷する (**Windows** → 8ページ、 **Macintosh** → 14ページ)
- ・写真を印刷するためのポイント (**Windows** → 10ページ、 **Macintosh** → 16ページ)
- ・はがきに印刷する (**Windows** → 12ページ、 **Macintosh** → 18ページ)

この他にも、いろいろな用紙に印刷することができます。また、プリンタドライバで印刷の設定を変えることで、さまざまなイメージの印刷をすることができます。

詳しい使いかたは、別の説明書に記載されています。それらもご覧になり、BJ F610をよりご活用ください。

各説明書の種類

付属している説明書の種類は、お使いのコンピュータの環境によって異なります。

また、ご覧になりたい説明の内容や、ご覧になる状況によって、お勧めの説明書が異なります。

下の図にしたがって、矢印をたどってみてください。

各説明書の内容と、見るための方法については、次ページ以降で説明しています。下の図と同じ番号の説明をご覧ください。

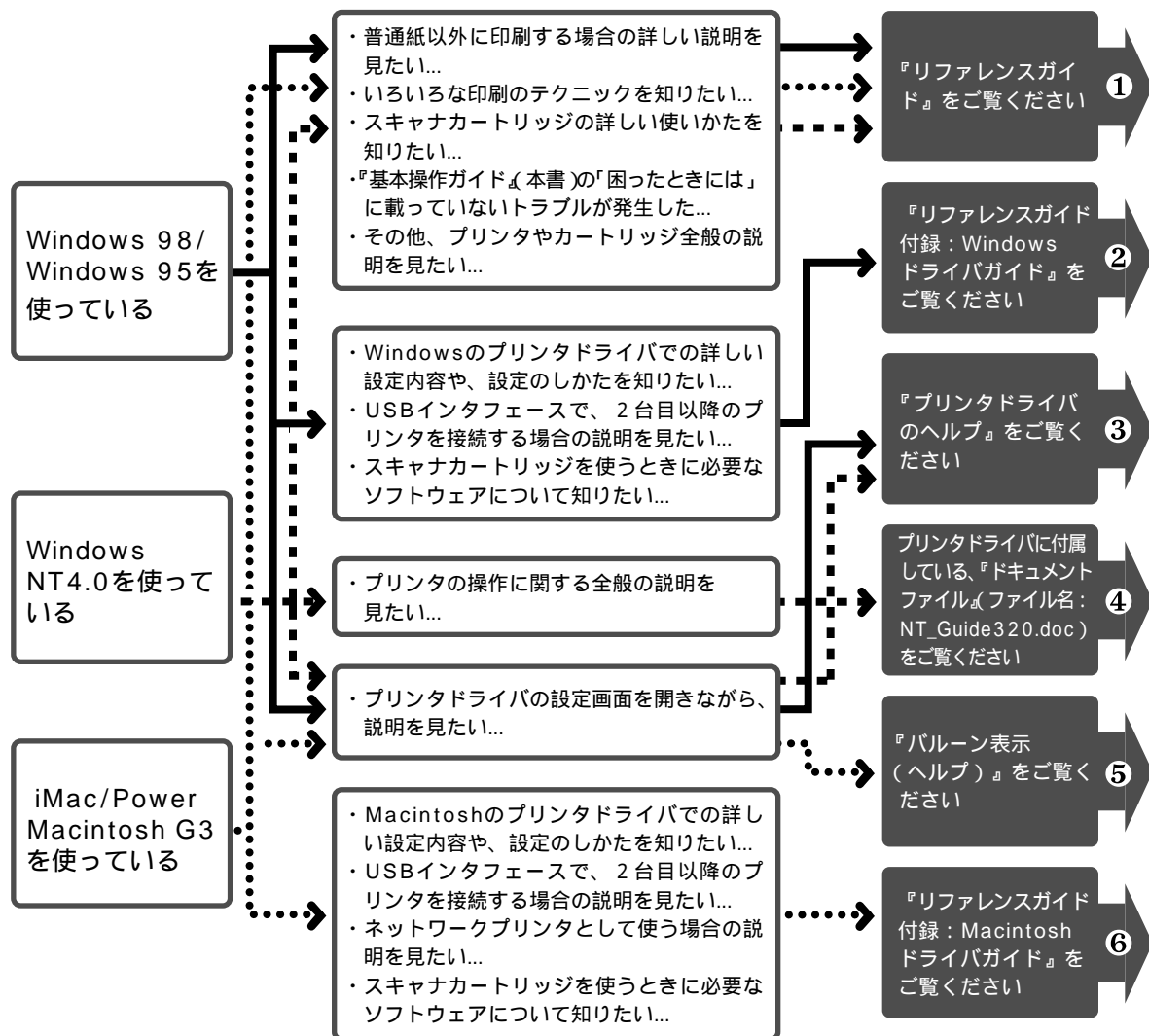

プリンタの詳しい使いかたを知るには

各説明書の内容と見かた

①②⑥リファレンスガイド

Windows **Macintosh**



- ・普通紙以外の用紙の使いかた、効果的な印刷のしかた
- ・BJカートリッジの取扱い、設定のしかた
- ・プリンタドライバでの詳細な設定のしかた
- ・印刷のテクニック
- ・スキャナカートリッジの詳しい使いかた
- ・困ったときには（『基本操作ガイド』に書かれている以外の内容が含まれています）

などが説明されています。

1冊の本を、画面上で読むような感覚で見ることができます。

見るには...

『プリンタドライバ/リファレンスガイド』CD-ROMのケースに入っている、ブックレットの説明をご覧ください。

③プリンタドライバのヘルプ

Windows

プリンタドライバのヘルプには、次の2種類があります。



設定項目の説明を見るためのヘルプ
見るには、ここをクリックして、ポインタの形が変わったら、見たい項目をクリック

操作説明を見るためのヘルプ
見るには、ここをクリック

操作説明を見るためのヘルプ

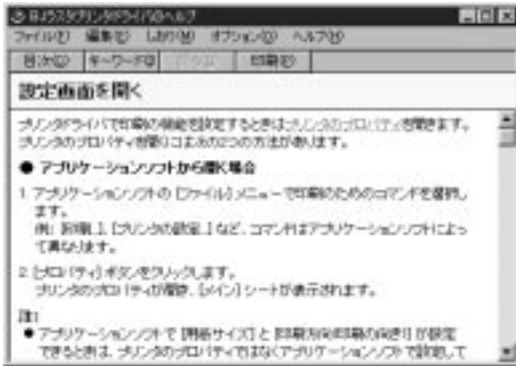

操作の内容（例：用紙の種類を設定する）別に、説明されています。

「プリンタドライバの設定を変えたいが、どこを操作すればよいかわからない」というような場合に見ると便利です。

④ ドキュメントファイル(ファイル名：NT_Guide320.doc)

Windows NT4.0用プリンタドライバのインストール方法、プリンタドライバの設定方法全般が説明されています。

見るには...

Windowsの[ワードパッド]などで開いてご覧ください。

⑤ パルーン表示(ヘルプ) **Macintosh**

マウスポインタを置いた箇所の用語と意味、役割が説明されます。

「このボタンはどのようなときに使うのか知りたい」というような場合に見ると便利です。

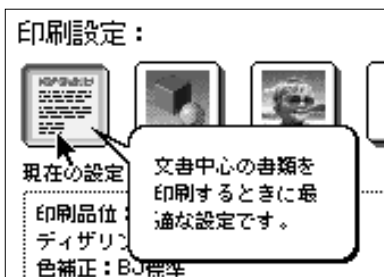

見るには...

メニューバーの[ヘルプ]から、[パルーン表示]を選択します。

設定項目の説明を見るためのヘルプ

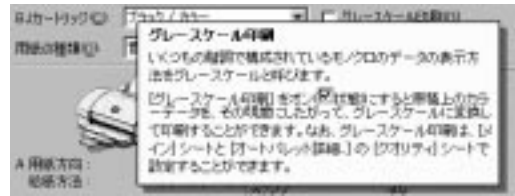

クリックした箇所の用語と意味、役割が説明されています。

「このボタンはどのようなときに使うのか知りたい」というような場合に見ると便利です。

カートリッジの種類と使いかた

カートリッジの種類

印刷やスキャン（画像の読取り）を行うには、カートリッジホルダにカートリッジが取り付けられていないとではなりません。

印刷にはBJカートリッジ、スキャンにはスキナカートリッジを使用します。

BJカートリッジは、プリントヘッドが付いた部分と各色のインクタンクが、分離した構造になっています。

インクがなくなったら、なくなった色のインクタンクのみ交換できます。

➡「インクタンクを交換する」(30ページ)

プリントヘッドが消耗したら、新しいBJカートリッジに交換してください。

➡「BJカートリッジを交換する」(33ページ)

参考

プリントヘッドとは

細いノズルからインクを用紙に吹き付ける部分です。乾燥したり、汚れると、ノズルがつまり、インクが出なくなります。

ブラックBJカートリッジ

BC-30

顔料系のブラックインクが入っています。顔料系のインクは、シャープな黒文字を印刷するのに適しています。乾くのに時間がかかる反面、乾燥すると耐水性にすぐれています。

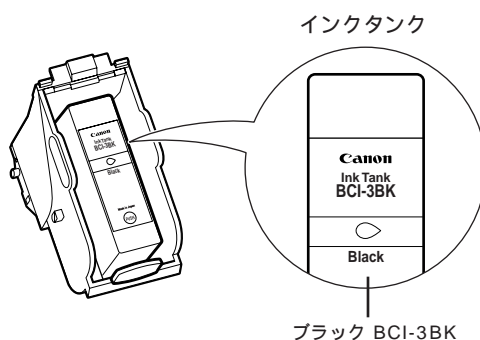

カラーBJカートリッジ

BC-31

標準の3色（シアン、マゼンタ、イエロー）のカラーインクが入っています。

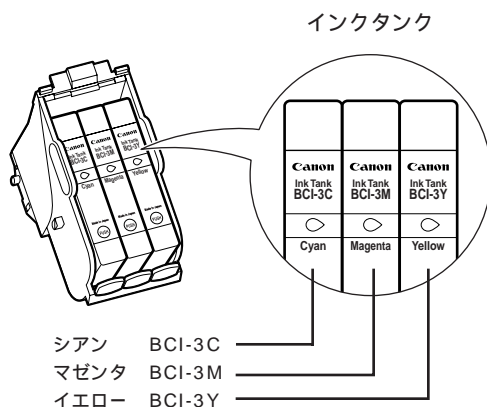

フォトBJカートリッジ

BC-32フォト

標準よりやや色の薄い2色（フォトシアン、フォトマゼンタ）のカラーインクと、染料系のブラックインクの、3色のカラーインクが入っています。写真などの自然画像を印刷するときを使用すると効果的です。

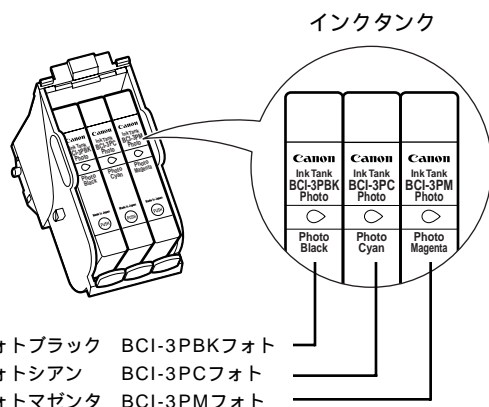

カラーイメージスキャナカートリッジ

IS-32

画像を読み取るためのレンズが付いています。BJカートリッジの代わりにカラーイメージスキャナカートリッジを取り付けると、本機をスキャナとして使用することができます。

➡「スキャナを使う」(38ページ)

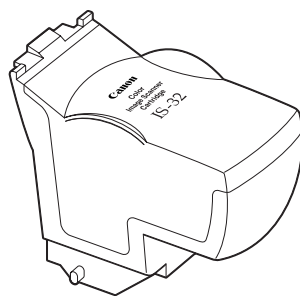

インクタンクやBJカートリッジをお求めの際は…

ブラックBJカートリッジ用か、フォトBJカートリッジ用か、カラーBJカートリッジ用かを確認の上、型番をご指定ください。

取り付けるときは、各BJカートリッジのプリントヘッドに合ったインクタンクを正しくセットしてください。間違えて取り付けると、正常に印刷できなくなります。

▲ 注意

BJカートリッジは、安全のため、お子様の手の届かないところへ保管してください。誤ってインクをなめたり飲んだりした場合は、ただちに医師にご相談ください。

● 禁止

使い切ったインクタンクをBJカートリッジに取り付けたままの状態では放置しないでください。また、インクタンクをBJカートリッジから取りはずした状態で放置しないでください。放置したあと、インクタンクをセットしても、印刷できない場合があります。

➡「インクタンクを交換する」(30ページ)

📖 参考

最適な印字品位を保つため、開封後は、BJカートリッジは1年、インクタンクは6ヶ月で使い切るようにしてください。

使用するカートリッジ

『かんたんスタートガイド』では、製品に付属している、ブラックBJカートリッジとカラーBJカートリッジを取り付ける手順を説明しました。

以下の説明をご覧になり、用途に応じて、カートリッジの組合わせを変えてください。

(図は、カートリッジホルダと、取り付けるカートリッジ、インクタンクを示しています)

- ・モノクロの文書を印刷...
- ・一般的なカラーの原稿を印刷...
- ・写真を印刷するが、再現性にはこだわらない...



カートリッジの組合わせ

左側 ブラックBJカートリッジ (BC-30)

右側 カラーBJカートリッジ (BC-31)

➡ 『かんたんスタートガイド』

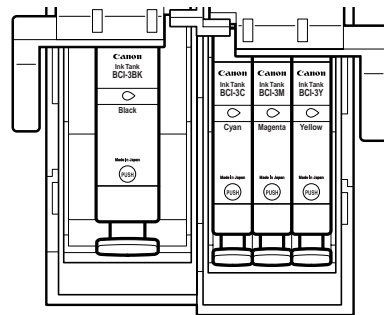

BC-30

BC-31

- ・写真をきれいに印刷...
- ・スキャンした画像(写真)をきれいに印刷...



カートリッジの組合わせ

左側 フォトBJカートリッジ (BC-32フォト)

右側 カラーBJカートリッジ (BC-31)

➡ 「フォトBJカートリッジを取り付ける」(28ページ)

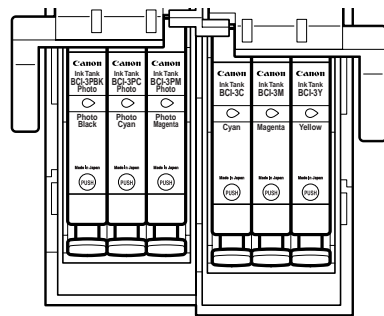

BC-32フォト

BC-31

・画像をスキャン（読み取る）...



カートリッジの組合わせ

左側 スキャナカートリッジ（IS-32）

右側 カラーBJカートリッジ（BC-31）

（カラーBJカートリッジが取りはずされた状態でも、使用することができます）

➡ 「写真を読み取る」（44ページ）

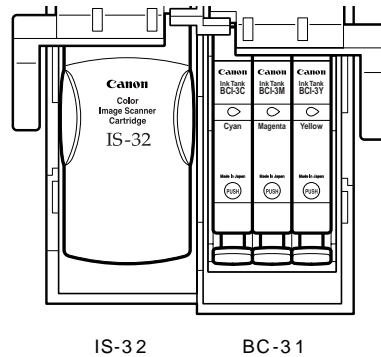

参考

使用済みBJカートリッジ回収のお願い

キヤノンでは、資源の再利用のために、使用済みBJカートリッジ、インクタンクの回収を推進しています。この回収活動は、お客様のご協力によって成り立っております。

つきましては、キヤノンの「環境保全と資源の有効活用」の主旨にご賛同いただければ、お手数ではございますが、ご使用済みとなったBJカートリッジ、インクタンクを、右記マークのある販売店または最寄りのキヤノン販売営業拠点までお持ちいただければ幸いです。



キヤノン製カートリッジ
回収協力店

フォトBJカートリッジを取り付ける

デジタルカメラやスキャナなどで取り込んだ写真を高品質で印刷するためには、フォトBJカートリッジが適しています。ここではフォトBJカートリッジの取付けかたを説明します。



禁止

フォトBJカートリッジとインクタンクは、説明図と同じ位置に取り付けてください。正しい位置に取り付けしないと、正常に印刷できません。

- 1** プリンタの電源が入っていることを確認し、フロントカバーを開ける。

カートリッジホルダが中央へ移動します。

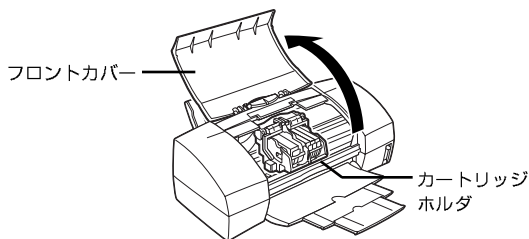

- 2** 左側の青色のレバーを上げ（ ）、ブラックBJカートリッジを取り出す（ ）。



取り出したBJカートリッジを保管するときは、必ず保管箱に入れてください。保管箱に入れないと、インクが乾燥して印刷できない場合があります。

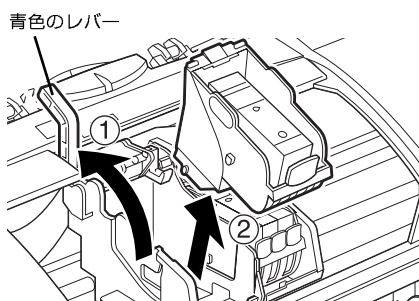
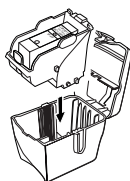

- 3** フォトBJカートリッジ（BC-32フォト）をパッケージから取り出し、オレンジ色の保護キャップ（ ）、保護テープを取りはずす（ ）。

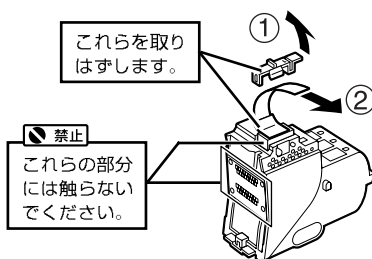

- 4** フォトBJカートリッジ（BC-32フォト）を、左側のカートリッジホルダに入れる。

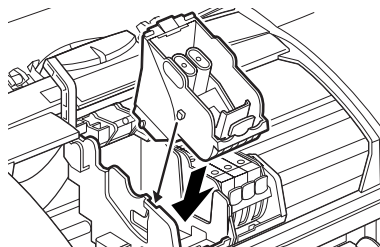

- 5** 左側の青色のレバーを下げて固定し（ ）、オレンジ色のプラスチック材を、固定つまみを押して取りはずす（ ）。

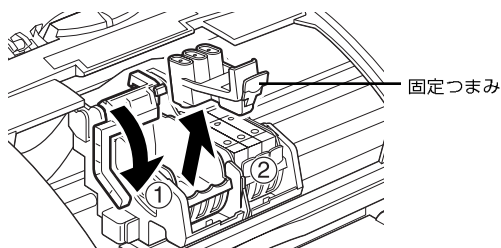

6 フォトマゼンタのインクタンク(BCI-3PM)を取り出し、オレンジ色のテープを持って、透明フィルムをはがす。

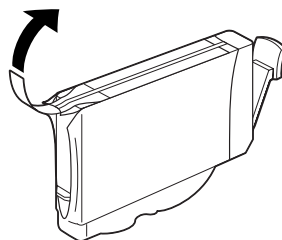

7 図のようにインクタンクの底部をささえて持ち、オレンジ色の保護キャップを、矢印の方向にひねって取りはずす。

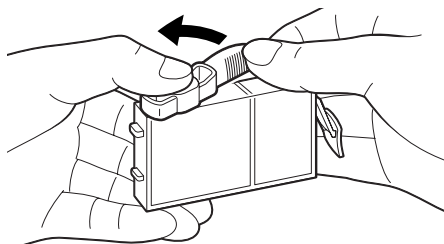

8 フォトマゼンタのインクタンク(BCI-3PM)をフォトBJカートリッジの右側に取り付け、インクタンク上部を、カチッと音がするまで押して固定する。

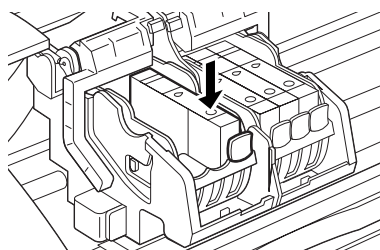

9 同様にして、中央にフォトシアン(BCI-3PC)を取り付け()、左側にフォトブラック(BCI-3PBK)のインクタンクをカチッと音がするまで取り付ける()。

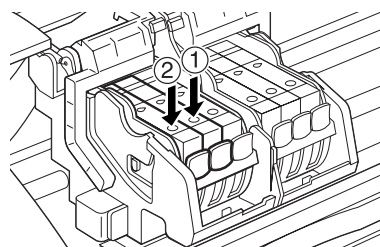

10 フロントカバーを閉じる。

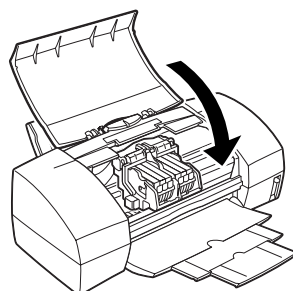

以上で、BJカートリッジの組合わせは、写真の印刷に最も適したものになります。

写真を印刷する前に…

フォトBJカートリッジをはじめて使用するときには、プリントヘッドの位置調整を行ってください。

- ➡ 「プリントヘッドの位置を調整する」(**Windows** : 57ページ、 **Macintosh** : 58ページ)

また、プリンタドライバを適した設定にしてから印刷してください。

- ➡ 「Windowsで印刷してみよう」(11ページ)
- ➡ 「Macintoshで印刷してみよう」(17ページ)

インクタンクを交換する

BJカートリッジのインクがなくなったとき、次の手順にしたがってインクタンクを交換します。

➡「インクタンク交換のめやす」(50ページ)

1 プリンタの電源が入っていることを確認し、フロントカバーを開ける。

カートリッジホルダが中央へ移動します。

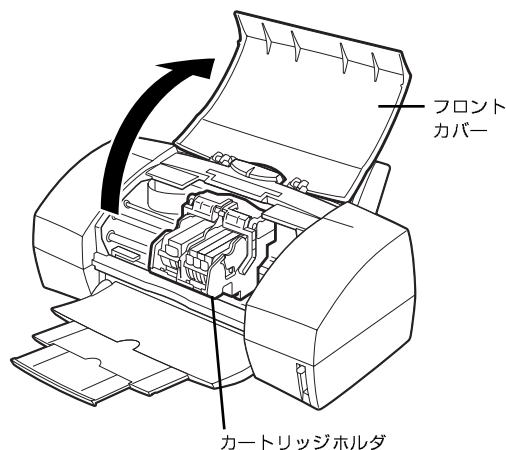

2 インクのなくなったインクタンクの固定つまみを押して ()、インクタンクを取りはずす ()。

BJカートリッジのプリントヘッド部分は取り付けたままにします。

禁止

- ・複数のインクタンクを交換する場合、一度に取りはずさないでください。必ず1つずつ交換してください。入れる場所をまちがえると、正しく印刷できなくなります。
- ・使いきったインクタンクをBJカートリッジに取り付けたままの状態では置かないでください。また、インクタンクをBJカートリッジから取りはずした状態で置かないでください。放置したあと、インクタンクをセットしても、印刷できない場合があります。

注意

インクタンクを落としたり振ったりしないでください。インクが漏れて周囲や衣服を汚すことがあります。

参考

使用済みのインクタンクは、回収のご協力をお願いします。(27ページ)
捨てる場合は、地域の条例にしたがってください。

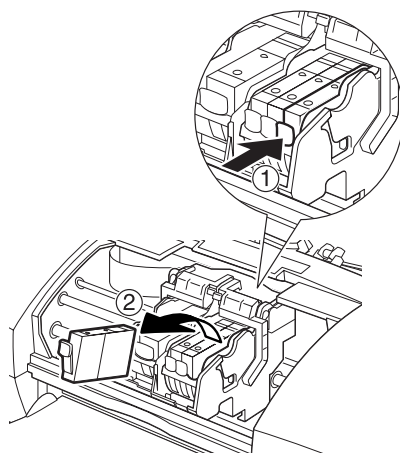

3 新しいインクタンクを袋から取り出し、オレンジ色のテープを持って、点線に沿って開封し、フィルムをはがす。

禁止

フィルムをはがすとき、その下にあるインクタンクのラベルまではがさないようにしてください。ラベルをはがすと、インクタンクの取付け位置が確認しにくくなります。

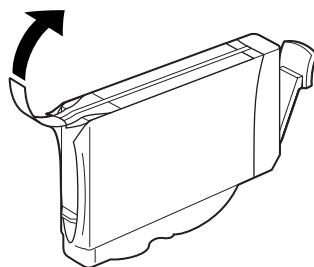
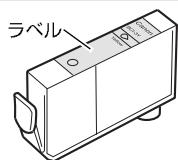

4 図のようにインクタンクの底部をささえて持ち、オレンジ色の保護キャップを、矢印の方向にひねって取りはずす。

禁止

- ・はずした保護キャップは再装着しないでください。地域の条例に従って捨ててください。
- ・保護キャップを取りはずすと出てくる、インク出口には手を触れないでください。インクが正しく供給されなくなる場合があります。

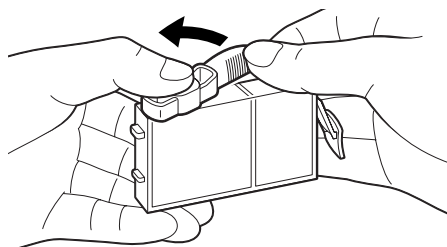

5 新しいインクタンクをカートリッジホルダに斜めに差し込む。

参考

各BJカートリッジのインクタンクの並びかたは以下のとおりです。

ブラックBJカートリッジとカラーBJカートリッジを使う場合

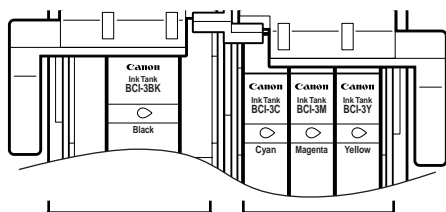

ブラックBJカートリッジ カラーBJカートリッジ

フォトBJカートリッジとカラーBJカートリッジを使う場合

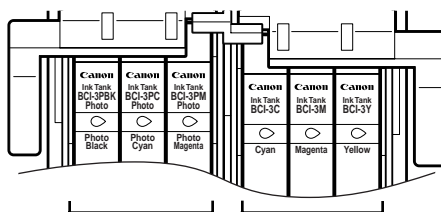

フォトBJカートリッジ カラーBJカートリッジ

- 6** インクタンク上部を押して固定する。
「カチッ」と音がするまで、しっかりと押してください。

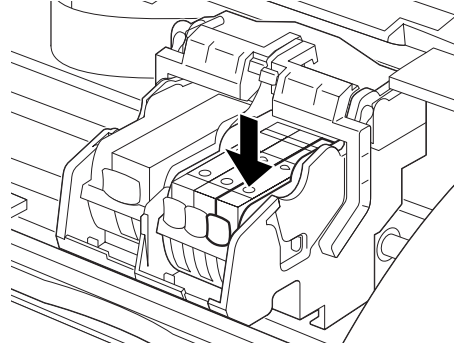

- 7** フロントカバーを閉める。
カートリッジホルダが右側へ移動し、自動的にプリントヘッドのクリーニングを始めます。
クリーニング中は電源ランプが点滅します。終了するまで他の操作を行わないでください。
電源ランプが点灯したら、交換は完了です。

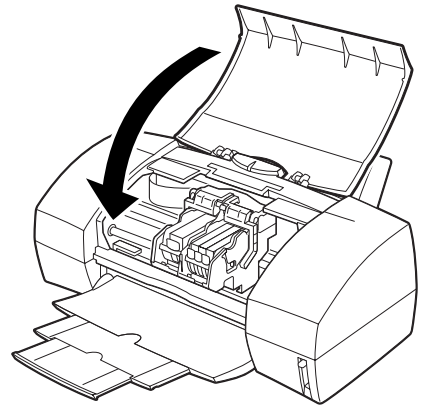

BJカートリッジを交換する

インクタンクを新しいものに交換しても、印刷結果がよくないときには、プリントヘッドが消耗しています。以下の手順で新しいBJカートリッジに交換してください。

➡「BJカ - トリッジ交換のめやす」(50ページ)

1 プリンタの電源が入っていることを確認し、フロントカバーを開ける。

カートリッジホルダが中央へ移動します。

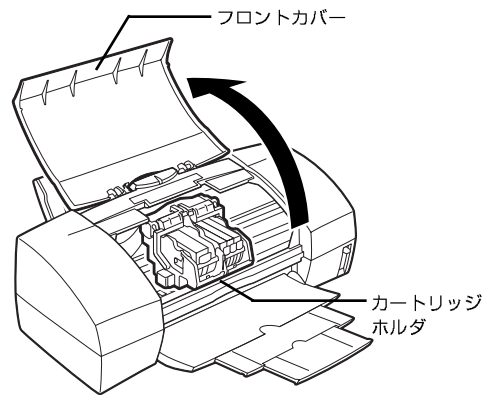

2 BJカートリッジ固定レバーを上げる。
ブラックBJカートリッジまたはフォトBJカートリッジを交換するときは左のレバー、カラーBJカートリッジを交換するときは右のレバーを上げる。

図は、ブラックBJカートリッジの例です。

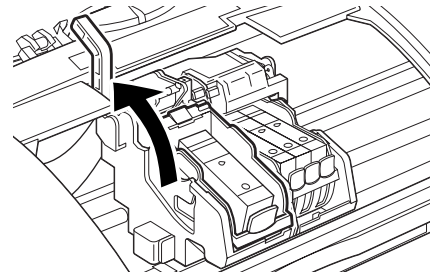

カートリッジの種類と使いかた

3 インクタンクが入ったまま、BJカートリッジを持ち上げて取り出す。

⚠ 注意

BJカートリッジを落としたり振ったりしないでください。インクが漏れて周囲や衣服を汚すことがあります。

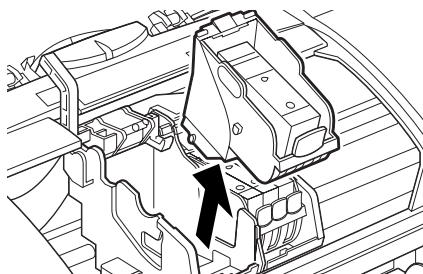

📖 参考

- ・使用済みのBJカートリッジは、回収のご協力をお願いします（27ページ）。捨てるときは、地域の条例にしたがってください。
- ・まだ使えるBJカートリッジを保管するときは、インクタンクを取り付けた状態で、保管箱に入れてください。保管箱に入れないと、インクが乾燥して、その後印刷できない場合があります。

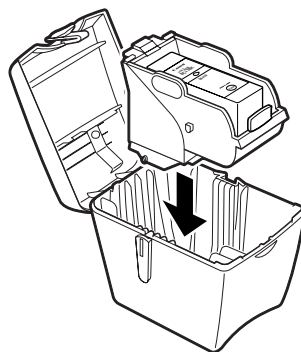

4 新しいBJカートリッジをパッケージから取り出し、オレンジ色の保護キャップ（ ）と、保護テープ（ ）を取りはずす。

⚠ 注意

はずした保護キャップと保護テープは再装着できません。地域の条例にしたがって捨ててください。

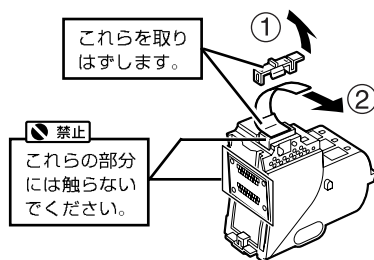

5 BJカートリッジをカートリッジホルダに差し込む。

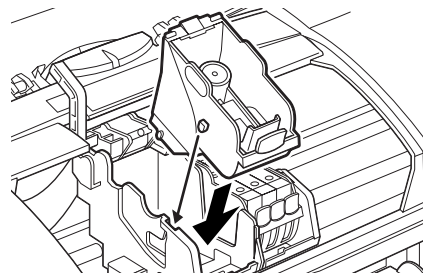

6 BJカートリッジ固定レバーを、止まるまでしっかりと下げる。

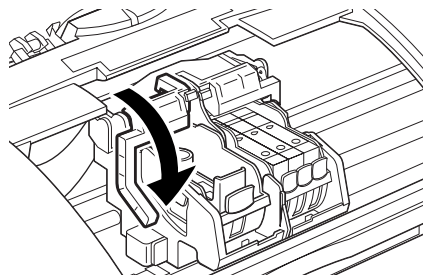

7 オレンジ色のプラスチック材を、固定つまみを押して取りはずす。

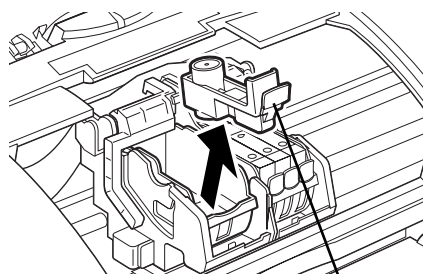

固定つまみ

8 インクタンクを新しいBJカートリッジに取り付け、インクタンク上部を、カチッと音がするまで押して固定する。

インクタンクは、取りはずしたBJカートリッジに付いていたものを利用するか、新しいインクタンクを用意してください。

➡「インクタンクを交換する」(30ページ)

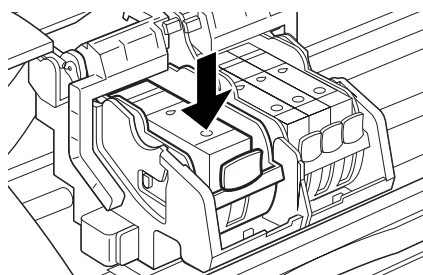

9 インクタンクの取付けが終了したら、フロントカバーを閉める。

プリントヘッドのクリーニング中は、電源ランプが点滅します。30秒前後でクリーニングが終了して、電源ランプが点灯します。

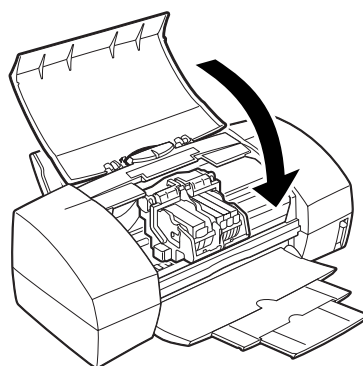

新しいBJカートリッジを使う前に…

プリントヘッドの位置調整を行ってください。

➡「プリントヘッドの位置を調整する」(**Windows** : 57ページ、 **Macintosh** : 58ページ)

使用できる用紙

使用できる用紙の種類と特長を説明します。それぞれの用紙のセットのしかた、印刷範囲などは、『リファレンスガイド』（CD-ROM）で詳しく説明しています。

一般的な用紙

普通紙

複写機などで使用される一般的なコピー用紙（重さ64～105g/m²）が使用できます。また、キヤノン製のカラーBJ用普通紙（LC-301）も使用できます。

参考

・用紙の重さについて

オートシートフィーダから給紙できる用紙の重さは105g/m²以下です。

それより重い紙（ただし、厚さ0.6mm以下）は手差し給紙口にセットしてください。

セットのしかたは『リファレンスガイド』（CD-ROM）をご覧ください。厚さ0.6mmを超える紙は、紙づまりなどの原因になりますので使用しないでください。

・使用できるサイズについて

➡ 「仕様」（78ページ）

はがき

一般の官製はがきを使用できます。折り目がついている往復はがきは、使用できません。

封筒

市販の定型封筒では洋形4号、洋形6号が使用できます。

キヤノン製専用紙

最適な印字品位を保つため、次のキヤノン製専用紙のご使用をお勧めします。

高品位専用紙（HR-101S）

普通紙よりもカラーの発色性に優れています。グラフなどを多用したビジネス文書、写真の印刷に適しています。

フォト光沢紙（GP-301）

高品位専用紙よりも厚手で、印刷面に光沢があるため、写真に近い仕上がりが表現できます。

フォト光沢フィルム（HG-201）

フォト光沢紙よりつやのあるフィルム材質のシートです。フォトBJカートリッジとの組み合わせで写真を最高品質で表現します。

フォト光沢ハガキ（KH-201N）

内容を書く面に光沢がある、はがきサイズの専用紙です。写真やイラストを多用した原稿は、官製はがきより美しい仕上がりになります。

バックプリントフィルム（BF-102）

白い半透明のフィルム材質でできているため、裏から光を当てて印刷内容を展示できます。印刷結果は左右が反転した鏡像印刷になります。

OHPフィルム（CF-102）

オーバーヘッドプロジェクタ（OHP）で使用する専用のフィルムです。カラープレゼンテーション資料の印刷に最適です。

バナー紙（長尺紙）

A4サイズがつながった長い用紙です。ロングサイズのポスターや垂れ幕（最大6ページ分）などの印刷ができます。

Tシャツ転写紙（TR-201）

Tシャツ用のアイロンプリントを作成できる用紙です。印刷結果は左右が反転した鏡像印刷になります。

BJクロス（FS-101）

綿100%の布シートです。アイデア次第でオリジナルグッズを作成できます。

フォト光沢カード（FM-101）

フォト光沢紙と同じ材質のカード専用紙です。ミシン目よりも大きめに印刷してカットすると、白い縁のない全面印刷ができます。

参考

キヤノン製専用紙をお使いの際は、専用紙の袋に書かれている「使用上の注意」にしたがってください。

用紙についてのご注意

以下の用紙は使用しないでください。
きれいに印刷できないだけでなく、紙づまりや故障の原因になります。

- ・折れている用紙
- ・カールしている用紙
- ・しわがついている用紙
- ・濡れている用紙
- ・薄すぎる用紙（重さ64 g/m²未満）
- ・厚すぎる用紙（厚さ0.6 mmを超えるもの）
- ・往復はがき（折り目がついているもの）
- ・裏面が写真のはがき
- ・写真やステッカーを貼ったはがき
- ・ふたの部分が二重になった封筒
- ・ふたの部分がシールになった封筒
- ・型押しやコーティングなどの加工がされた封筒
- ・穴のあいている用紙（例：ルーズリーフ）

用紙を保管するときは

使わなかった用紙は入っていた袋に入れ、直射日光の当たる場所や高温多湿な場所をさけて保管してください。曲がったり、しわがつかないように水平に置いてください。

用紙を持つときは

用紙はできるだけ端を持ち、印刷面に触れないようにしてください。
印刷面に傷がついたり汚れがつくと、印刷の品質が低下することがあります。

印刷後、インクが乾くまで印刷面には触らないでください

次の用紙は、1枚印刷するたびに取り除き、インクが乾くまで待ってください。待ち時間の目安は以下のとおりです。

| | |
|------------------------------|---------------|
| 官製はがき | 約2分 |
| フォト光沢ハガキ / フォト光沢紙 / フォト光沢カード | 約2分 |
| フォト光沢フィルム | 約10分 |
| OHPフィルム / バックプリントフィルム | 約15分 |
| BJクロス | 約60分 |
| Tシャツ転写紙 | 用紙に添付の取扱説明書参照 |

印刷済みの用紙を水で濡らしてしまった場合は、乾くまで印刷面にふれないでください。

参考

普通紙や高品位専用紙の場合は、排紙トレイに印刷済みの用紙が20枚程度たまったら取り除いてください。

スキャナを使う

このプリンタはカラーイメージスキャナカートリッジIS - 32（以降、スキャナカートリッジと略します）を取り付けると、スキャナとして使うことができます。

スキャナとは

写真や絵など、紙に描かれた画像をコンピュータに取り込むための装置（デバイス）です。

撮りためた写真や自分で描いた絵などをコンピュータの壁紙にしたり、ホームページに使ったり、年賀状にしてみたり、とスキャナを使ってできることはたくさんあります。手元にある写真や絵をコンピュータ上で自由に加工して楽しむために、スキャナを活用してみましょう。

IS ScanとIS Scan Plus

プリンタにスキャナカートリッジを取り付けただけでは、スキャナとしては使えません。スキャナドライバというソフトウェアが必要になります。IS-32を使うためのスキャナドライバが「IS Scan」です。IS Scanをお使いのコンピュータにインストールすると、スキャナとして使えるようになります。

Windows

- ・ TWAIN*対応の画像処理アプリケーションソフトをお持ちの方
IS Scanが必要となります。画像処理アプリケーションソフトからIS Scanを起動して画像の読み取りを行います。読み取ったものをアプリケーションソフトに転送し、画像を補正、加工して、保存や印刷を行います。
- ・ TWAIN対応の画像処理アプリケーションソフトをお持ちでない方
Windows用の画像読み取りソフトウェア「IS Scan Plus」をお使いください。IS Scan Plusは画像の読み取りの他、画像を補正、加工して、保存や印刷ができます。

Macintosh

IS Scanだけで、画像の読み取りだけでなく、画像を補正、加工して、保存することができます。TWAIN対応の画像処理アプリケーションソフトから呼び出して使うこともできます。また、アプリケーションソフトとして単独で起動して使うこともできます。

なお、スキャナカートリッジで原稿を読み取ったあと、BJカートリッジに付け替えて読み取った画像を印刷するアプリケーションソフト「Copy Utility」を使うことができます。

➡  「付録：Macintoshドライバガイド」

* 「TWAIN」とは、スキャナやデジタルカメラなどのイメージ入力装置と、それら进行操作するためのアプリケーションソフトとの間のインタフェースを標準化した規格のことです。TWAIN対応のデバイスドライバがあれば、同じくTWAINに対応したアプリケーションソフトからスキャナやデジタルカメラを使って画像の読み取りができるようになります。

スキャナを使う前に用意するもの

プリンタをスキャナとして使う前に用意するものについて説明します。

カラーイメージスキャナカートリッジ IS-32

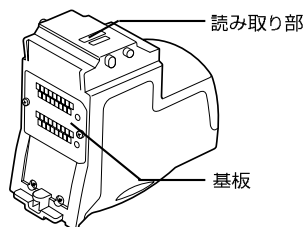
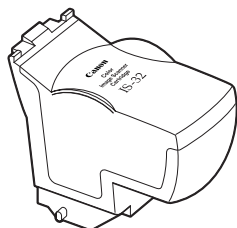

プリンタをスキャナとして使うときにカートリッジホルダに取り付けます。

禁止

- ・読み取り部に触れないでください。読み取りが正しくできなったり、読み取りの品質が低下する恐れがあります。
- ・基板に触れないでください。接触不良や静電気が発生し、スキャナカートリッジを傷める恐れがあります。

⇒「カートリッジの種類と使いかた」(25ページ)

白基準シート

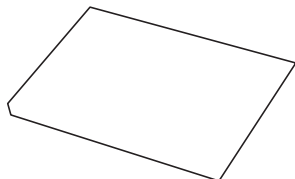

スキャナをはじめて使うときには、スキャナが正しく色を読み取れるよう、白色を基準にして色を調整する必要があります。その調整を白基準補正といいます。白基準補正は白基準シートを使って行います。

⇒  「白基準シートの使いかた」

読み取る原稿

読み取ることのできる原稿の大きさは次のとおりです。

| 原稿 | サイズ | 実際の読み取り範囲 |
|--------|------------|-----------|
| ハガキ | 100×148mm | 93×138mm |
| A5 | 148×210mm | 141×200mm |
| A4 | 210×297mm | 203×287mm |
| B5 | 182×257mm | 175×247mm |
| Letter | 8.5×11inch | 208×269mm |

ディスプレイの表示解像度およびスキャナの読み取り解像度によって実際の読み取り範囲は若干異なります。読み取ることのできる原稿の厚さは0.25mm以下です。スキャニングホルダ(厚さ0.2mm)も含めて0.45mm以下になるようにしてください。

⇒  「読み取る原稿」

スキャニングホルダ

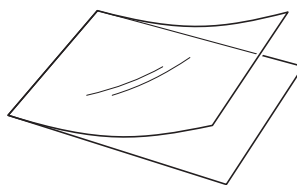

画像を読み取るときには原稿を、白基準補正をするときには白基準シートをそれぞれはさんで使います。読み取る原稿や白基準シートが折れ曲ったりすることのないように、必ずこのスキャニングホルダにはさんでご使用ください。A5より大きい原稿を読み取るときには、A4サイズのものも別途ご購入ください。

⇒  「スキャニングホルダの使いかた」

保管箱

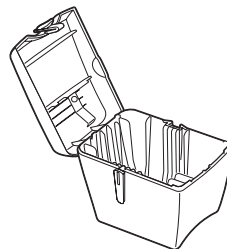

取りはずしたBJカートリッジやスキャナカートリッジを保管する箱です。使わないときは必ず保管箱に入れてください。

この保管箱は、プリンタに付属しています。保管箱が足りない場合は別途ご購入ください。

スキャナを使ってみよう

画像を読み取って印刷するまでの流れ(右ページの説明も見ながら操作してください)

スキャナを初めて使うときは、スキャナドライバをインストールしてください。

➡「スキャナドライバをインストールする」(42ページ)

スキャナカートリッジを取り付ける



画像読み取りソフトウェアを起動する



原稿をセットしてプレスキャンする



再び原稿をセットしてスキャンする



BJカートリッジを取り付けて印刷する

① 印刷するために、スキャナカートリッジを取りはずし、ブラックBJカートリッジまたはフォトBJカートリッジを取り付ける。

② 印刷する。
➡「Windowsで印刷してみよう」(8ページ)
➡「Macintoshで印刷してみよう」(14ページ)

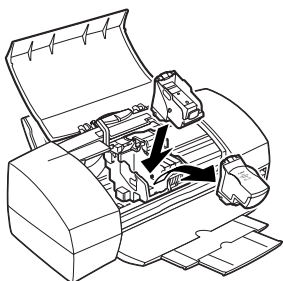

ここではスキャナを使って画像を読み取り、印刷するまでの手順を簡単に説明します。

左側のカートリッジホルダに取り付けられているBJカートリッジを取りはずし、スキャナカートリッジを取り付ける。

➡  「スキャナカートリッジに交換する」

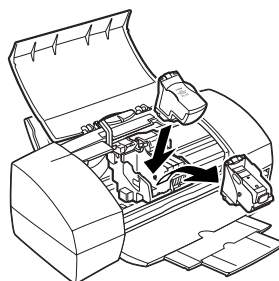

1 画像読み取りソフトウェアを起動する

Windows

・TWAIN対応の画像処理アプリケーションソフトを使う方は、まずそれを起動し、そこからIS Scanを起動してください。

➡  「IS Scanを起動する」

・IS Scan Plusを使う方は、[スタート]をクリックし、[プログラム]—[IS Scan Plus]—[IS Scan Plus]を選択してください。

Macintosh

・TWAIN対応の画像処理アプリケーションソフトを使う方は、まずそれを起動し、そこからIS Scanを起動してください。

➡  「IS Scanを起動する」

・IS Scanを単独で起動して使う方は、インストールの際に指定したフォルダの中の[IS Scan F610]をダブルクリックしてください。

2 白基準補正を行う

白基準シートをオートシートフィーダにセットし、[白基準補正]をクリックします。

➡  「白基準シートの使いかた」

原稿の一部だけを読み取りたいときは、プレスキャンして読み取り範囲を指定しておく、読み取りたい範囲だけをスキャンするので時間が短縮されて便利です。また、原稿全体を読み取りたいときにも、原稿の置き場所が曲がっていないかどうかチェックすることもできるので、プレスキャンすることをお勧めします。

1 スキャニングホルダにはさんだ原稿をオートシートフィーダにセットして[プレスキャン]をクリックする。

2 原稿の一部を読み取る場合は、読み取る範囲をマウスのドラッグで指定する。

1 原稿を再びオートシートフィーダにセットし、[スキャン]をクリックする。

2 スキャンした画像を保存する。

参考

IS ScanとIS Scan Plusの詳しい操作方法は、『リファレンスガイド』（CD-ROM）またはヘルプをご覧ください。

スキャナドライバをインストールする

プリンタをスキャナとして使うには、スキャナカートリッジを取り付けるとともに、スキャナドライバIS Scanをお使いのコンピュータにインストールする必要があります。

参考

インストールする前に、起動中のアプリケーションソフトを終了させてください。

Windows

参考

バージョンが異なるスキャナドライバがインストールされている場合は、いったん削除（アンインストール）してから、インストールを行ってください。

→ **CD-ROM** 「付属：Windowsドライバガイド」

- 1 プリンタの電源が入っていることを確認し、プリンタドライバ/リファレンスガイド（CD-ROM）をコンピュータのCD-ROMドライブにセットする。

しばらくすると、インストーラが自動的に起動します。自動的に起動しない場合は、Windowsの画面（デスクトップ）左上にある[マイ コンピュータ]をダブルクリックし、開いたウィンドウの中にあるCD-ROMのアイコンをダブルクリックします。

- 2 [ソフトウェアのインストール]をクリックする。

- 3 [インストールするプリンタ]ダイアログボックスで[OK]をクリックする。

- 4 [IS Scanソフトウェア]のボタンをクリックし、ボタンが赤く点灯しているのを確認して、[スタート]をクリックする。

参考

[Readme]をクリックすると、スキャナを使う上での注意事項などの説明が表示されます。



ここが赤く点灯しているのを確認

5 インストールするものを選んで、[次へ]をクリックする。

- ・ [TWAINドライバだけをインストール]
TWAIN対応の画像処理アプリケーションソフトをお使いの方は、IS Scanのみが必要となりますので、こちらを選びます。
- ・ [標準インストール]
TWAIN対応の画像処理アプリケーションソフトをお使いでない方は、IS Scanと画像読み取りソフトウェアIS Scan Plusが必要となりますので、こちらを選びます。

あとは画面の指示にしたがって操作してください。



Macintosh

1 プリンタの電源が入っていることを確認し、プリンタドライバ/リファレンスガイド(CD-ROM)をコンピュータのCD-ROMドライブにセットする。

しばらくすると、CD-ROMのフォルダが自動的に開きます。

2 [スキャナドライバ]フォルダをダブルクリックする。

3 [インストーラ]をダブルクリックする。

4 使用許諾契約書の内容を読んで、同意する場合は[同意する]をクリックする。

5 必要に応じてインストール先を指定し、[インストール]をクリックする。

- ①インストール先を指定する場合は、[フォルダ選択]をクリックしてインストール先を設定し、[選択]をクリックする。
- ②[インストール]をクリックする。

あとは画面の指示にしたがって操作してください。



写真を読み取る

WindowsはIS Scan Plus、MacintoshはIS Scanを単独で起動し、カラー写真を読み取り、読み取った画像を保存する方法を説明します。

参考

スキャナで読み取った書類、楽譜、絵画、版画、地図、図面および写真などの著作物は、個人として使用する以外は著作権法により著作者に無断で使用できません。

下記のもの、スキャナで読み取るだけで、法律により罰せられます。

紙幣、貨幣、政府発行の有価証券、国際証券、地方債証券、外国において流通する紙幣・貨幣・証券類、未使用郵便切手、官製はがき類、政府発行の印紙、酒税法で規定の証券類、民間発行の有価証券、定期券、回数券など。

1 左側のBJカートリッジを取りはずし、スキャナカートリッジを取り付ける。

- 1 プリンタの電源が入っていることを確認して、フロントカバーを開け、左側のカートリッジホルダに取り付けられているBJカートリッジを取りはずす。
- 2 取りはずしたBJカートリッジは保管箱に入れる。
- 3 スキャナカートリッジを取り付ける。
- 4 フロントカバーを閉じる。

→  「スキャナカートリッジに交換する」

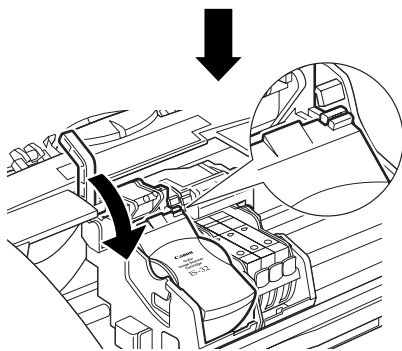
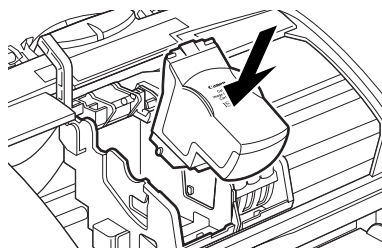

参考

プリンタの紙間選択レバーが上にセットされていることを確認してください。

下にセットしたまま読み取り操作を行うと、読み取った画像の品質が低下する場合があります。

2 画像読み取りソフトウェアを起動する。

Windows

[スタート]をクリックし、[プログラム]—[IS Scan Plus]—[IS Scan Plus]を選択します。

IS Scan Plusのメインメニュー画面が表示されます。



Macintosh

インストールの際に指定したフォルダの中にある[IS Scan F610]をダブルクリックします。

IS Scanのメインダイアログボックスが表示されます。



3 白基準補正を行う。



参考

初めて画像を読み取るときには、必ず白基準補正をしてください。白基準補正を行うと、画像を読み取るときに色の基準となる白色の値が設定され、スキャナが適正な色で画像を読み取ることができます。

- ① 白基準シートをスキャンホルダにはさみ、右図のようにスキャンホルダをオートシートフィーダにセットする。

注意

必ずスキャンホルダの上端（綴じてあるほう）を下にしてセットしてください。逆向きでセットすると、プリンタ本体や白基準シート、スキャンホルダを傷める場合があります。

- ➡ 「用紙をセットする」(20ページ)
- ➡  「白基準シートの使いかた」
- ➡  「スキャンホルダの使いかた」

② Windows

[画像を取り込む]をクリックし、次に操作パネルの[カスタム設定]をクリックする。

Macintosh

[メニュー]で[設定]を選択する。

参考

Windows プリンタをパラレルインターフェース、USBインターフェースの両方で接続している場合は、[通信ポートの選択]ダイアログボックスが表示されます。使用する通信ポートを選んで[OK]をクリックしてください。

- ③ [白基準補正]をクリックすると、白基準シートをセットするようにメッセージが表示されるので[OK]をクリックする。

排紙トレイに白基準シートが排出されると、白基準補正が完了します。設定画面の[OK]をクリックしてください。

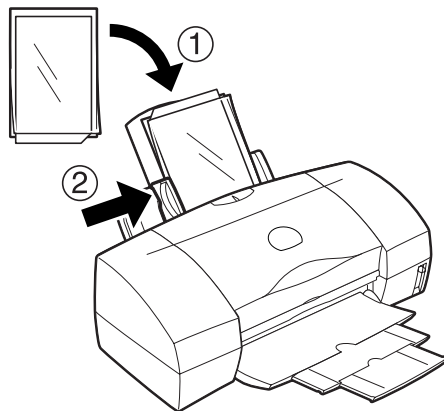

4 原稿をセットする。

- ① スキャニングホルダに原稿として写真をはさむ。

向きや読み取り可能範囲に注意してください。

- ➡ **CD-ROM** 「スキャニングホルダの使いかた」
- ➡ **CD-ROM** 「読み取る原稿」

- ② 右図のようにスキャニングホルダをオートシートフィーダにセットする。

⚠ 注意

必ずスキャニングホルダの上端(縦じてあるほう)を下にしてセットしてください。逆向きでセットすると、プリンタ本体や原稿、スキャニングホルダを傷める場合があります。

- ➡ 「用紙をセットする」(20ページ)

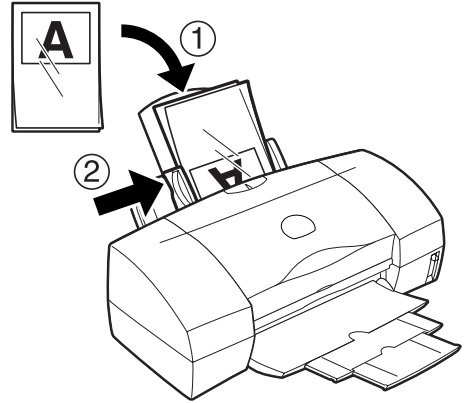

5 プレスキャンする。

① Windows

[読み取り設定]で[写真]を、[原稿サイズ]で写真の大きさに合ったサイズを選ぶ。



Macintosh

[メニュー]から[設定]を選択する。

次に設定ダイアログの[原稿サイズ]で写真の大きさに合ったサイズを、[読み取り方式]で[写真]を選び、[プレスキャン]のチェックボックスをクリックしてチェックマークを入れてから[OK]をクリックする。

- ② [プレスキャン]をクリックする。

スキャニングホルダが排紙トレイに排出され、読み取られた画像が白黒で表示されます。

このプレスキャンの操作で、読み取り可能範囲に正しく原稿が置かれているかどうか確認します。プレスキャンをやり直したい場合には、原稿を正しくスキャニングホルダにはさみ直し、オートシートフィーダにセットして[プレスキャン]をクリックします。



6 読み取る範囲を指定する。

原稿の一部を読み取りたい場合は、マウスをドラッグして読み取る範囲（矩形）を指定します。読み取る範囲が枠で囲まれます。枠の中にマウスポインタを移動させると形が  に変わります。その状態でドラッグすると枠の位置を移動させることができます。

参考

Windows

範囲指定を取り消したい場合は読み取った画像の上で右クリックします。枠が消え、再び範囲指定ができる状態になります。

Macintosh

範囲指定を取り消したい場合はControlキーを押しながら読み取った画像の上でクリックします。枠が消え、再び範囲指定ができる状態になります。



7 原稿を再びセットする。

手順5でプレスキャンした原稿（スキャニングホルダにはさんだ状態）を再びオートシートフィーダにセットします。スキャニングホルダの中の写真の位置がずれないように注意してください。

8 スキャンする。

[スキャン]をクリックします。スキャニングホルダが排紙トレイに排出され、[プレビュー領域]に手順6で指定した範囲の画像が表示されます。

参考

本や雑誌など印刷物の中の写真を読み取ると、画像に網がかかったように見えることがあります。そのような場合は、設定した読み取り解像度を低く設定しなおして、再び読み取ってみてください。

9 読み取った画像を保存する。

- ① [保存]をクリックする。
- ② 保存する場所やファイル名、ファイルの種類などを設定するためのダイアログボックスで必要な項目を指定して、[保存]をクリックする。

10 画像読み取りソフトウェアを終了する。

Windowsをお使いの方で読み取った画像を印刷する場合は、ここでIS Scan Plusを終了せずに印刷の操作を始めてください。
Macintoshをお使いの方で読み取った画像を印刷する場合は、IS Scanを終了させてから印刷の操作を始めてください。

➡ 「読み取った画像を印刷する」(49ページ)

Windows

[終了]をクリックします。
IS Scan Plusが終了します。

Macintosh

[ファイル]メニューから[終了]を選択します。
IS Scanが終了します。

参考

読み取り操作ができない、などのトラブルについては、『リファレンスガイド』(CD-ROM)またはヘルプをご覧ください。

読み取った画像を印刷する

スキャナカートリッジをBJカートリッジに交換し、読み取った画像を印刷します。

1 スキャナカートリッジを取りはずし、BJカートリッジを取り付ける。

- ① プリンタの電源が入っていることを確認して、フロントカバーを開け、左側のカートリッジホルダに取り付けられているスキャナカートリッジを取りはずす。
- ② 取りはずしたスキャナカートリッジは保管箱に入れる。
- ③ BJカートリッジを取り付ける。
- ④ フロントカバーを閉じる。

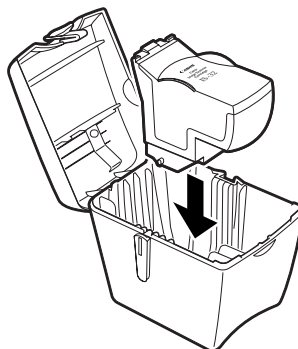

BJカートリッジに交換したら…

プリントヘッドの位置調整を行ってください。

➡ 「プリントヘッドの位置を調整する」(**Windows** : 57ページ、 **Macintosh** : 58ページ)

2 印刷する。

① **Windows**

[印刷]をクリックする。

Macintosh

画像を印刷できるアプリケーションソフトを起動し、保存した画像ファイルを開く。

[ファイル]メニューで、[開く]を選ぶのが一般的です。

次に印刷を実行するためのコマンドを選ぶ。

[ファイル]メニューで、[プリント]を選ぶのが一般的です。

➡ **CD-ROM** 「プリンタドライバでの印刷設定」

- ② 印刷に関する設定が終了したら用紙をセットし、[印刷]または[プリント]をクリックする。

読み取った画像が印刷されます。

➡ 「用紙をセットする」(20ページ)

➡ **CD-ROM** 「用紙の置きかた」

➡ 「Windowsで印刷してみよう」(8ページ)

➡ 「Macintoshで印刷してみよう」(14ページ)

お手入れ

この章ではBJカートリッジに関するお手入れを中心に説明します。また、プリンタを長持ちさせるために、清掃のしかた（59ページ）も説明します。

BJカートリッジ交換のめやす

BJカートリッジのインクタンク、プリントヘッドは消耗品です。交換するタイミングは以下の図を参考にしてください。必要なお手入れの操作については記載ページを参照してください。

インクタンク交換のめやす

印刷がかすれたり白筋が出たら、フロントカバーを開けてインクタンクを取り出し、インクの量を確認してみてください。

インクがなくなっている

参考

インクを使い切った状態になると、BJステータスマニタに「インクなしのエラー」が表示され（Windowsの場合）、本体のブザーが4回鳴って知らせます。

インクタンクの交換 P.30

プリントヘッド交換のめやす

インクはあるのに、印刷がかすれたり白い筋が入る

参考

インクタンクを新品に交換しても、印刷結果がよくなる場合は、プリントヘッドのノズルの目づまりや、プリントヘッドの消耗が考えられます。以下の順番でメンテナンスを行ってください。

ノズルチェックパターンの印刷 P.51,52

パターンが正常に印刷されない場合

プリントヘッドのクリーニング P.53

改善しない場合

ヘッドリフレッシュ P.55

改善しない場合

BJカートリッジの交換 P.33

プリントヘッドの位置調整 P.57,58

ノズルチェックパターンを印刷する **Windows**

プリントヘッドのノズルから正常に各色のインクが出ているか、また、2個のBJカートリッジのプリントヘッド位置にずれがないか、ノズルチェックパターンを印刷して確認します。印刷結果がかすれていたり、色味がおかしいときに行ってください。

参考

ノズルチェックパターンの印刷はプリンタ本体からも実行できます。リセットボタンを押し続けて、ブザーが2回鳴ったときに離してください。

1 電源が入っていることを確認し、A4サイズ用の紙をセットする。

2 プリントドライバから[ノズルチェックパターン]を選択する。

① 設定画面を開く。

➡ 「Windowsで印刷してみよう」(9ページ)

[ユーティリティ]タブをクリックして、[ユーティリティ]シートを開く。

② [ノズルチェックパターン]をクリックする。

③ [OK]をクリックする。

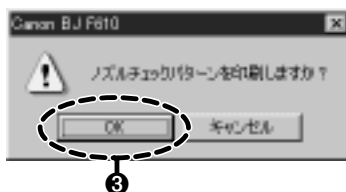

3 印刷されたノズルチェックパターンを見て、各BJカートリッジのノズルの状態を確認する。

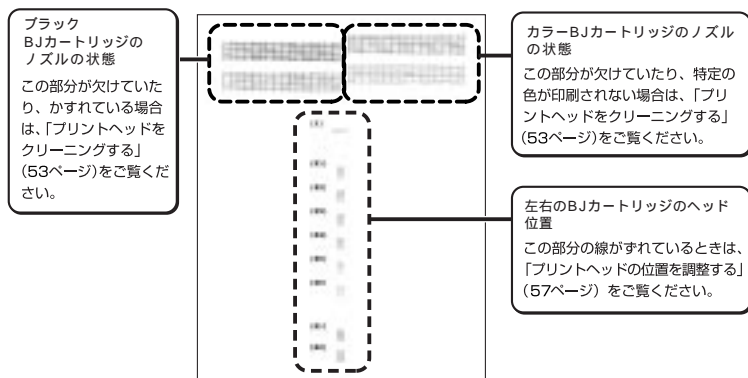

(ブラックBJカートリッジとカラーBJカートリッジを取り付けている場合)

フォトBJカートリッジとカラーBJカートリッジを取り付けている場合の確認方法

➡ 「ノズルチェックパターンの印刷」

ノズルチェックパターンを印刷する **Macintosh**

プリントヘッドのノズルから正常に各色のインクが出ているか、また、2個のBJカートリッジのプリントヘッド位置にずれがないか、ノズルチェックパターンを印刷して確認します。印刷結果がかすれていたり、色味がおかしいときに行ってください。

📖 参考

ノズルチェックパターンの印刷はプリンタ本体からも実行できます。リセットボタンを押し続けて、ブザーが2回鳴ったときに離してください。

1 電源が入っていることを確認し、A4サイズの内紙をセットする。

2 プリンタドライバから[ノズルチェックパターン]を選択する。

① 用紙設定ダイアログを開く。

➡ 「用紙設定のしかた」(15ページ)

[ユーティリティ]ボタンをクリックして、プリンタユーティリティダイアログを開く。

② メニューから[テストプリント]を選択する。

③ [ノズルチェックパターン]をクリックする。

④ [OK]をクリックする。



3 印刷されたノズルチェックパターンを見て、各BJカートリッジのノズルの状態を確認する。

ブラックBJカートリッジのノズルの状態
この部分が欠けていたり、かすれている場合は、「プリントヘッドをクリーニングする」(54ページ)をご覧ください。

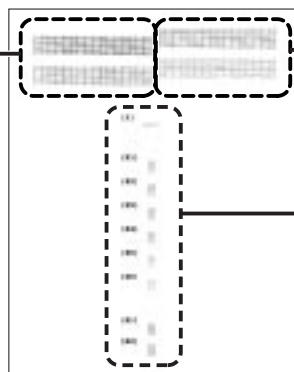

カラーBJカートリッジのノズルの状態
この部分が欠けていたり、特定の色が印刷されない場合は、「プリントヘッドをクリーニングする」(54ページ)をご覧ください。

左右のBJカートリッジのヘッド位置
この部分の線がずれているときは、「プリントヘッドの位置を調整する」(58ページ)をご覧ください。

(ブラックBJカートリッジとカラーBJカートリッジを取り付けている場合)

フォトBJカートリッジとカラーBJカートリッジを取り付けている場合の確認方法

➡  「ノズルチェックパターンの印刷」

プリントヘッドをクリーニングする

プリントヘッドのノズルのつまりを取るクリーニングには2種類あります。通常はクリーニングを行い、改善されないときは、より強力なヘッドリフレッシュを行ってください。

禁止

不必要なクリーニングやヘッドリフレッシュは避けてください。
クリーニングやヘッドリフレッシュを行うとインクを消耗します。

参考

クリーニングはプリンタ本体からも実行できます。リセットボタンを押し続けて、ブザーが1回鳴ったときに離してください。

1. クリーニングを行う

Windows

1 電源が入っていることを確認する。

2 プリントドライバから[クリーニング]を選択する。

① 設定画面を開く。

➡ 「Windowsで印刷してみよう」(9ページ)

[ユーティリティ]タブをクリックして、[ユーティリティ]シートを開く。

② [クリーニング]をクリックする。

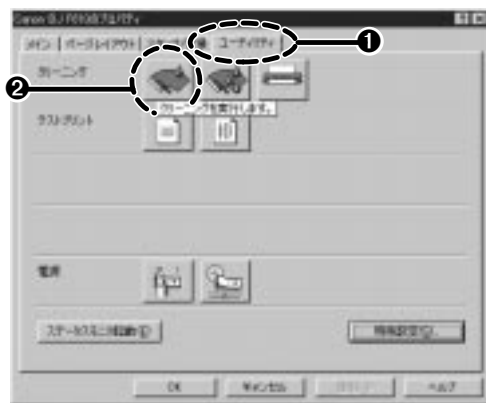

③ クリーニングするプリントヘッドを選択し、[実行]をクリックする。

[全色一括] ...両方のBJカートリッジ

[ブラック] ...ブラックインクの入っているBJカートリッジのみ

[カラー] ...カラーインクの入っているBJカートリッジのみ

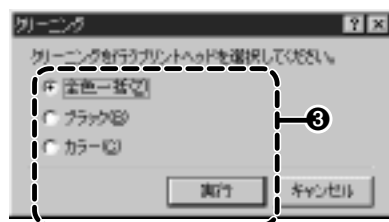

④ [OK]をクリックする。

電源ランプが点滅して、クリーニング動作を始めます。終了するまで30秒前後かかりますので、電源ランプの点滅が止まるまで、しばらくお待ちください。



1 電源が入っていることを確認する。

2 プリンタドライバから[クリーニング]を選択する。

① 用紙設定ダイアログを開く。

➡ 「用紙設定のしかた」(15ページ)

[ユーティリティ]ボタンをクリックして、プリンタユーティリティダイアログを開く。



② [ヘッドクリーニング]をクリックする。



③ クリーニングするプリントヘッドを選択し、[実行]をクリックする。

[全色一括]…両方のBJカートリッジ

[ブラック]…ブラックインクの入っているBJカートリッジのみ

[カラー]…カラーインクの入っているBJカートリッジのみ



電源ランプが点滅して、クリーニング動作を始めます。終了するまで30秒前後かかりますので、電源ランプの点滅が止まるまで、しばらくお待ちください。

2. ノズルチェックパターンを印刷し、クリーニングの効果を確認する
 (**Windows** : 51ページ、 **Macintosh** : 52ページ)

3. クリーニングの効果が無い場合、ヘッドリフレッシュを行う

Windows

① 設定画面を開く。

➡ 「Windowsで印刷してみよう」(9ページ)

[ユーティリティ]タブをクリックして、[ユーティリティ]シートを開く。



② [ヘッドリフレッシュ]をクリックする。

③ [OK]をクリックする。

電源ランプが点滅して、ヘッドリフレッシュ動作を始めます。終了するまで1~2分強かかりますので、電源ランプの点滅が止まるまで、しばらくお待ちください。

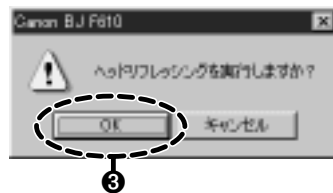

Macintosh

① 用紙設定ダイアログを開く。

➡ 「用紙設定のしかた」(15ページ)

[ユーティリティ]ボタンをクリックして、プリンタユーティリティダイアログを開く。



② [ヘッドリフレッシュ]をクリックする。



③ [OK]をクリックする。

電源ランプが点滅して、ヘッドリフレッシュ動作を始めます。終了するまで1～2分強かかりますので、電源ランプの点滅が止まるまで、しばらくお待ちください。



4. ノズルチェックパターンを印刷し、ヘッドリフレッシュの効果を確認する (**Windows** : 51ページ、 **Macintosh** : 52ページ)

効果がない場合は、再度、クリーニングとヘッドリフレッシュの操作を行ってください。5回繰り返しても効果がない場合は、BJカートリッジが消耗している場合があります。

交換のしかた

➡ BJカートリッジを交換する (33ページ)

プリントヘッドの位置を調整する **Windows**

本機は2つのBJカートリッジをつねに使用します。BJカートリッジの交換を行ったときには、2つのBJカートリッジのプリントヘッドの位置を合わせるために、次の手順にしたがって、プリントヘッドの位置を調整してください。

1 電源が入っていることを確認し、オートシートフィーダにA4サイズの普通紙を1枚以上セットする。

2 プリントドライバの設定画面を開く。

① [スタート]をクリックし、[設定]-[プリンタ]を選択する。

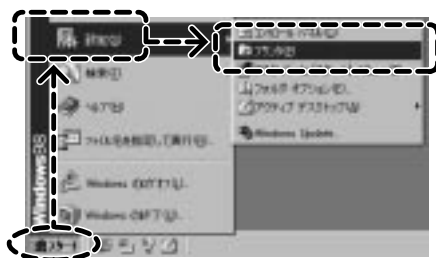

② [Canon BJ F610] をクリックし、[ファイル]メニューから [プロパティ]を選択する。

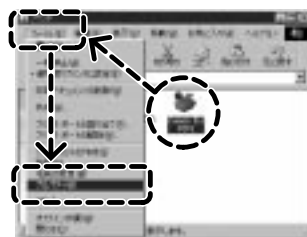

3 [ヘッド位置調整]を選択する。

① [ユーティリティ]タブをクリックして、[ユーティリティ]シートを開く。

② [ヘッド位置調整]をクリックする。



4 画面のメッセージを読んで、[OK]をクリックする。



5 右のようなパターンが印刷され、2つのBJカートリッジのプリントヘッド位置が自動的に調整される。

終了するまで数分かかりますので、印刷された用紙がすべて排出されるまで、しばらくお待ちください。

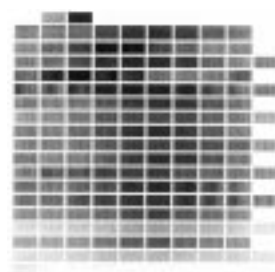

プリントヘッドの位置を調整する **Macintosh**

本機は2つのBJカートリッジをつねに使用します。BJカートリッジの交換を行ったときには、2つのBJカートリッジのプリントヘッドの位置を合わせるために、次の手順にしたがって、プリントヘッドの位置を調整してください。

1 電源が入っていることを確認し、オートシートフィーダにA4サイズの普通紙を1枚以上セットする。

2 プリントドライバの設定画面を開く。

用紙設定ダイアログを開く。

➡ 「用紙設定のしかた」(15ページ)

[ユーティリティ]ボタンをクリックして、プリンタユーティリティダイアログを開く。



3 [ヘッド位置調整]を選択する。

① メニューから[テストプリント]を選択する。

② [ヘッド位置調整]をクリックする。

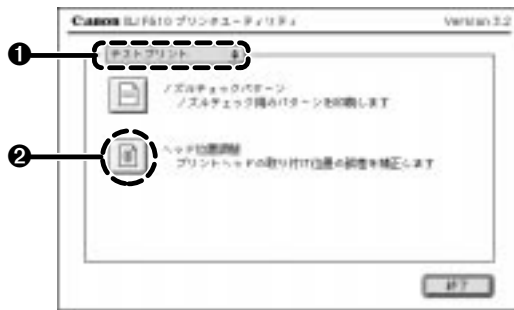

4 画面のメッセージを読んで、[OK]をクリックする。



5 右のようなパターンが印刷され、2つのBJカートリッジのプリントヘッド位置が自動的に調整される。

終了するまで数分かかりますので、印刷された用紙がすべて排出されるまで、しばらくお待ちください。

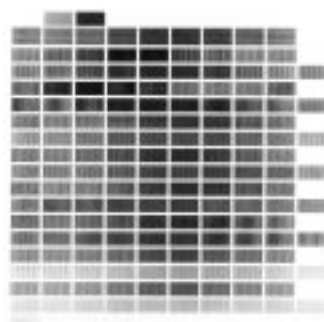

プリンタを清掃する

排紙口を清掃する

印刷した枚数が多くなると、排紙口が汚れてきます。汚れが目立ったら、次の手順にしたがってプリンタを清掃してください。

- 1 電源ボタンを押して、電源を切る。

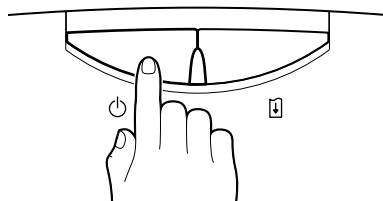

- 2 電源ランプが消えていることを確認して、電源プラグをコンセントから抜く。



禁止

電源の入った状態で、電源プラグをコンセントから抜かないでください。その後、印刷できなくなることがあります。

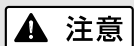

注意

清掃するときは、必ず電源プラグをコンセントから抜いてください。

誤って電源が入ると、作動した内部の部品に触れてけがの原因になることがあります。

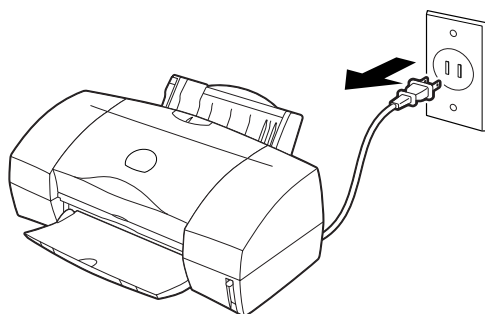

- 3 排紙口を、水で湿らせ固くしぼった布でふく。

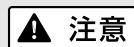

注意

シンナー、ベンジン、アルコールなどの引火性溶剤を使わないでください。

プリンタ内部の電気部品に接触すると、火災や感電の原因になることがあります。

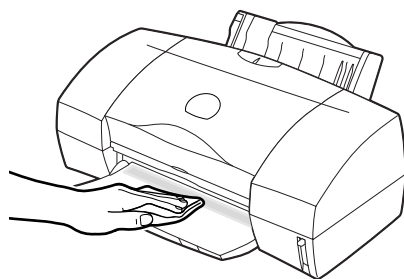

給紙ローラを清掃する

表面に特殊加工をした用紙、はがき、高品位専用紙などを多く使用すると、プリンタ内部に紙粉がたまり、用紙が正しく送られなくなることがあります。このような場合はクリーニングシートを使って、内部の給紙ローラの清掃を行ってください。

➡  「給紙ローラのクリーニング」

困ったときには

プリンタを使用中に問題が発生して困ったときは、以下の項目を参照してトラブルを解決してみてください。本書には起こりやすいトラブルだけを症状別に記載しています。ここで見つからない場合は、『リファレンスガイド』（CD-ROM）をご覧ください。

プリンタドライバがインストールできない →P61

用紙がつまった →P62

用紙が送られない

オートシートフィーダから用紙が送られない →P63

画面にメッセージが表示されている

「LPT1への書き込みエラー」または「USBPRNへの書き込みエラー」が表示されて印刷できない

Windows →P64

「アプリケーションエラー」や「一般保護違反」が表示されて印刷できない **Windows** →P65

「エラー番号：*300（*は英文字）」が表示されて印刷できない **Macintosh** →P66

「エラー番号：*202（*は英文字）」が表示されて印刷できない **Macintosh** →P66

「エラー番号：*203（*は英文字）」が表示されて印刷できない **Macintosh** →P66

印刷が途中で止まってしまう →P67

ブザーが鳴って電源ランプがオレンジ色に点滅している →P68

印刷結果に満足できない

意味不明の文字や記号が印刷される →P70

印刷がかすれる / 違う色になる →P71

文書の最後まで印刷できない →P71

印刷面がこすれる →P73

画面の色と印刷した色合いが違う →P73

印刷した用紙がカールする / 反り返る / 波打ったようになる →P74

印刷した官製はがきが汚れる →P74

その他のトラブル

『リファレンスガイド』（CD-ROM）には、その他のトラブルと対処方法も記載されています。 →P75

エラーが発生したときは

Windows

印刷中に用紙やインク切れ、紙づまりなどのトラブルが発生すると、自動的にBJステータスマニタが表示されます。

BJステータスマニタは、印刷中のプリンタの状態や進行状況をメッセージや絵で表示するアプリケーションソフトです。

- 1.メッセージや絵を見て、発生しているエラーの状況を確認する。
- 2.[ガイド]タブをクリックし、表示されるメッセージに従って対処を行う。

エラーから回復すると、印刷が再開されます。

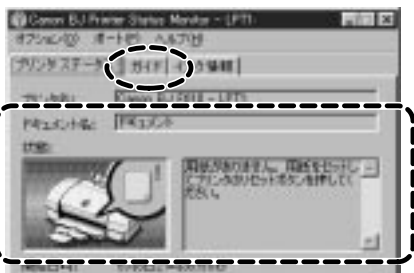

プリンタドライバがインストールできない

原因

対処方法

インストールを途中でやめてしまった。

➔ Windows 98のUSBインタフェースに接続する場合は、USBドライバの設定を確認して、不要なUSBドライバがあれば削除する。

詳しくは、同梱されている『Windows 98のUSBインタフェースで、ドライバのインストールができないときは』をご覧ください。

『かんたんスタートガイド』に記載されている手順にしたがってインストールする。やり直す場合は、プリンタドライバを削除し、もう一度インストールする。

削除の方法

Windows

[スタート]から[プログラム]の[BJラスタプリンタ]を選択し、[アンインストーラ]をクリックします。以降は画面の指示にしたがってください。

参考

エラーが発生してインストーラが強制終了した場合は、Windowsが不安定な状態のためインストールできない場合があります。Windowsを再起動して再インストールしてください。

Macintosh

『プリンタドライバ／リファレンスガイド』（CD-ROM）をセットします。しばらくすると、CD-ROMのフォルダが自動的に開きます。[プリンタドライバ]フォルダ、[BJインストーラ]アイコンの順にダブルクリックし、プリンタを選択します。表示される[B] F610書類]画面で、[カスタム削除]タブをクリックします。以降は画面の指示にしたがってください。

他のアプリケーションソフトを起動している。

➔ 他のアプリケーションソフトをすべて終了し、もう一度インストールする。

インストール用CD-ROMドライブが正しく指定されていない。

Windows

[マイ コンピュータ]のアイコンをダブルクリックし、開いたウィンドウにあるCD-ROMのアイコンをダブルクリックする。以降は『かんたんスタートガイド』をご覧ください。インストールを行ってください。

Macintosh

画面に表示されたCD-ROMのアイコンをダブルクリックする。以降は『かんたんスタートガイド』をご覧ください。インストールを行ってください。

原因

対処方法

(Windows 98のUSBインタフェースに接続する場合) USBドライバが正しくインストールされていない。

→ 不要なUSBドライバを削除する。
詳しくは、同梱されている『Windows 98のUSBインタフェースで、ドライバのインストールができないときは』をご覧ください。

インストール用CD-ROMに異常がある。

→ **Windows**
Windows 98/Windows 95の[エクスプローラ]でCD-ROMが読めるか確認する。
Macintosh
CD-ROMをセットしたときに、画面にCD-ROMのアイコンが表示されるかどうか確認する。
CD-ROMの内容が読めない場合は、ご相談窓口にお問い合わせください。

用紙がつまった

対処方法：つまった用紙の取り除きかた

排紙側または給紙側から引き出しやすいほうに用紙をゆっくり引っ張って取り除きます。

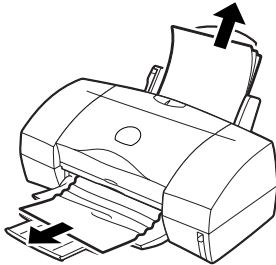

用紙が破れてプリンタ内部に残った場合は、電源を切ってからフロントカバーを開け、破れた用紙を取り除きます。

参考

用紙が引き抜けない場合は、電源ボタンを2回押ししてください。用紙が自動的に排出されます。その後、再びコンピュータから印刷を実行してください。

用紙が送られない

オートシートフィーダから用紙が送られない

| 原因 | 対処方法 |
|---------------------------------|----------------------------------------------------------------------------------------------------------------------------------------------------------------------------------------------|
| 厚すぎる用紙を使っている。 | ➔ 厚紙（0.6mm以下）は、手差しで1枚ずつ印刷する。 ➔ CD-ROM 「厚紙を使用する（手差し給紙）」 オートシートフィーダにセットできるのは、重さが105g/m ² までの用紙です（36ページ）。また、0.6mmを超える厚さの用紙は使用できません。 |
| セットした用紙の枚数が多すぎる。 | ➔ 「オートシートフィーダ積載枚数」（78ページ）に書かれた範囲を超えないように用紙をセットする。 記載された積載枚数以上用紙をセットすると、正常に給紙できなくなります。 |
| 用紙サポートを引き出していない。 | ➔ A5横、はがき、封筒以外の用紙をオートシートフィーダにセットする場合は、用紙サポートを引き出す。 用紙サポートを引き出さないと、用紙がオートシートフィーダの奥まで届かずに正常に給紙できない場合があります。 |
| 折れたり、反りのある用紙を使っている。 | ➔ 「用紙についてのご注意」（37ページ）を読んで正しい用紙を使用する。 折れたり、反りのある用紙は正常に給紙されないばかりでなく、つまる原因になります。 |
| プリンタドライバの[給紙方法]で、[手差し]が選択されている。 | [オートシートフィーダ]を選択する。 〈方法〉 Windows プリンタドライバの設定画面を開き、[オートパレット詳細]をクリックして、[クオリティ]シートの[給紙方法]で[オートシートフィーダ]を選択します。 Macintosh プリンタドライバの設定画面を開き、[給紙方法]で[オートシートフィーダ]を選択します。 |

画面にメッセージが表示されている

「LPT1への書き込みエラー」または「USBPRNへの書き込みエラー」が表示されて印刷できない **Windows**



原因

対処方法

- | | |
|------------------------------------------------|------------------------------------------------------------------------------------------------------------------------------------------------------------------------------------------------------------------------------------------------------|
| プリンタの電源が入っていない。 | ➔ プリンタの電源ランプが緑色に点灯していることを確認する。 電源ランプが緑色に点滅している場合は、プリンタが初期動作をしています。点灯が変わるまでお待ちください。 |
| プリンタとコンピュータがケーブルで正しく接続されていない。 | ➔ 電源コードやケーブルをしっかりと接続する。 同梱の『かんたんスタートガイド』をご覧ください。 |
| ケーブルの異常。 | ➔ 別のケーブルに交換する。 ケーブルの異常については、販売元にご相談ください。 |
| 切替え器や外付けバッファ、またはUSBハブの異常。 | ➔ 切替え器や外付けバッファ、またはUSBハブをはずし、プリンタとコンピュータを直接つないで印刷する。 正常に印刷される場合、切替え器や外付けバッファ、またはUSBハブの異常が考えられます。販売元にご相談ください。 |
| スプールの設定が正常に動作していない。 (パラレルインタフェースに接続している場合) | ➔ スプールの設定を変更する。 プリンタドライバの設定画面を開き、[詳細]シートの[スプールの設定]をクリックし、[プリンタに直接印刷データを送る]を選択します。 |
| プリンタポート (LPT1) の異常。 (パラレルインタフェースに接続している場合) | ➔ プリンタポート (LPT1) の状態を確認する。 確認の方法は『リファレンスガイド』(CD-ROM) をご覧ください。 |
| プリンタドライバのプリンタポートの設定と、実際に接続されているインタフェースが異なっている。 | ➔ Windowsを終了し、プリンタの電源を切ってから、プリンタドライバで設定されているインタフェースで接続し直す。または、接続されたインタフェースのプリンタドライバをインストールする。 〈ポート設定の確認方法〉プリンタドライバの設定画面を開きます。[詳細]シートの[印刷先のポート]に[LPT1:(ECPプリンタポート)]と表示されればパラレルポート、[USBPRN nn(Canon B J F610)](nには数字が表示されます)と表示されればUSBポートが設定されています。 |
| インストールされているプリンタドライバに問題がある。 | ➔ プリンタドライバを削除し、もう一度インストールする。 〈削除の方法〉 [スタート]から[プログラム]の[BJラスタプリンタ]を選択し、[アンインストール]をクリックします。以降は画面の指示にしたがってください。 USBインタフェースに接続している場合は、『Windows 98のUSBインタフェースで、ドライバのインストールができないときは』に記載されている操作も行ってください。 |

原因

対処方法

コンピュータにWPS (Windows Printing System) ドライバがインストールされている。

- ➔ WPSドライバのポートを[FILE]に変更するか、WPSドライバを削除する。
〈方法〉ポートを変更するには、WPSドライバの設定画面を開き、[詳細]シートの[印刷先のポート]で[FILE]を選択します。
ドライバを削除するには、[スタート]から[プログラム]の[Windows Printing System]を選択し、[アンインストール]をクリックします。以降は画面の指示にしたがってください。

「アプリケーションエラー」や「一般保護違反」が表示されて印刷できない

Windows



原因

対処方法

Windows 98またはWindows 95で、Windows 3.1用のアプリケーションソフトから印刷している。

- ➔ Windows 98/Windows 95用のアプリケーションソフトで印刷する。

複数のアプリケーションソフトを起動している。

- ➔ 他のアプリケーションソフトをすべて終了し、もう一度印刷する。

アプリケーションソフトに必要なメモリ容量が確保されていない。

- ➔ アプリケーションソフトの取扱説明書を参照し、必要なメモリ容量が確保されているかを確認する。
不足している場合は、メモリを増設してください。増設については、コンピュータの取扱説明書をご覧ください。

ハードディスクの空き容量が不十分。

- ➔ 不要なファイルを削除し、空き容量を増やす。

印刷した文書ファイル、またはファイルに使用されている機能に問題がある。

- ➔ 同じ文書を新しく作り直して印刷する。
新しい文書で問題がなければ、元の文書ファイルに問題があったと考えられます。新しい文書でも同じ症状がある場合は、ご相談窓口にお問い合わせください。

インストールされているプリンタドライバに問題がある。

- ➔ プリンタドライバを削除し、もう一度インストールする。
削除の方法
[スタート]から[プログラム]の[BJラスタプリンタ]を選択し、[アンインストール]をクリックします。以降は画面の指示にしたがってください。
USBインタフェースに接続している場合は、『Windows 98のUSBインタフェースで、ドライバのインストールができないときは』に記載されている操作も行ってください。

「エラー番号：*300（*は英文字）」が表示されて印刷できない **Macintosh**

| 原因 | 対処方法 |
|-------------------------------|------------------------------------------------------------------------------------------------------------------------|
| プリンタの電源が入っていない。 | ➔ プリンタの電源ランプが緑色に点灯していることを確認する。 電源ランプが緑色に点滅している場合は、プリンタが初期動作をしています。点灯に変わるまでお待ちください。 |
| プリンタとコンピュータがケーブルで正しく接続されていない。 | ➔ 電源コードやケーブルをしっかりと接続する。 同梱の『かんたんスタートガイド』をご覧ください。 |
| ケーブルの異常。 | ➔ 別のケーブルに交換する。 ケーブルの異常については、販売元にご相談ください。 |
| 切替え器や外付けバッファ、またはUSBハブの異常。 | ➔ 切替え器や外付けバッファ、またはUSBハブをはずし、プリンタとコンピュータを直接つないで印刷する。 正常に印刷される場合、切替え器や外付けバッファ、またはUSBハブの異常が考えられます。販売元にご相談ください。 |
| [セレクト]が正しく設定されていない。 | ➔ セレクトの設定を確認する。 アップルメニューから、[セレクト]を選択します。[BJ F610]のアイコンをクリックして、[接続先]に[BJ F610]が選択されていることを確認します。選択されていない場合は、選択してください。 |

以上の対処方法にしたがって操作しても解決しない場合は、不必要な機能拡張書類やコントロールパネル書類を外して印刷してみてください。

「エラー番号：*202（*は英文字）」が表示されて印刷できない **Macintosh**

| 原因 | 対処方法 |
|--------------------------------|-------------------------------------------------------------------------------------------------------|
| アプリケーションソフトに必要なメモリ容量が確保されていない。 | ➔ アプリケーションソフトの取扱説明書を参照し、必要なメモリ容量が確保されているかを確認する。 不足している場合は、メモリを増設してください。増設についてはコンピュータの取扱説明書をご覧ください。 |

「エラー番号：*203（*は英文字）」が表示されて印刷できない **Macintosh**

| 原因 | 対処方法 |
|----------------------------|--------------------------------------------------------------------------------------------------------------------------------------------------------------------------------------------------------------------------|
| インストールされているプリンタドライバに問題がある。 | ➔ プリンタドライバを削除し、もう一度インストールする。 削除の方法 『プリンタドライバ/リファレンスガイド』（CD-ROM）をセットします。しばらくすると、CD-ROMのフォルダが自動的に開きます。[プリンタドライバ]フォルダ、[BJインストーラ]アイコンの順にダブルクリックし、プリンタを選択します。表示される[BJ F610書類]画面で、[カスタム削除]タブをクリックします。以降は画面の指示にしたがってください。 |

印刷が途中で止まってしまう

原因

対処方法

高精細な絵や写真を印刷している。 → 電源ランプを確認する。
緑色に点滅している場合は、データ処理中です。
このようなデータは容量が多いため、処理に時間がかかり、止まったように見えます。

長時間連続して印刷したためプリントヘッドが過熱している。 → 区切りのいいところで印刷を中断し、プリンタの電源を切って冷えるまで（15分以上）待つ。
過熱したプリントヘッドを保護するため、行の折り返し位置で印刷が一時的に停止しますが、待っていると印刷が再開されます。

注意

過熱したプリントヘッドの周辺には絶対に触らないでください。
高温になっています。

ブザーが鳴って電源ランプがオレンジ色に点滅している

エラーが起きるとブザーが何回か鳴って電源ランプがオレンジ色に点滅します。ブザーの鳴る回数でトラブルの原因がわかります。

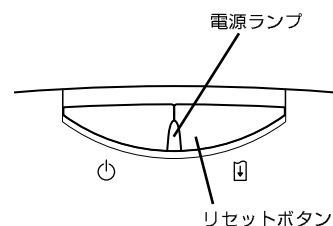

| ブザーの回数 | 原因 | 対処方法 |
|--------|---------------------------|------------------------------------------------------------------------------------------------------------------------------------------------------------------------------------------------|
| 2回 | 用紙がない、送られない、つまっている。 | ➡ 用紙を正しくセットし直す。 つまった用紙を取り除く。(62ページ) 対処後、印刷を続けるにはリセットボタンを押す。 |
| 3回 | 用紙がつまっている。 | ➡ つまんだ用紙を取り除く。(62ページ) 対処後、印刷を続けるにはリセットボタンを押す。 |
| 4回 | BJカートリッジのインク切れ。 | ➡ なくなった色のインクタンクを交換する。(30ページ) |
| 5回 | BJカートリッジが正しく取り付けられていない。 | ➡ カートリッジホルダの左側にブラックBJカートリッジ、フォトBJカートリッジまたはスキャナカートリッジ、右側にカラーBJカートリッジを取り付ける。 (26、33ページ) |
| 6回 | BJカートリッジがない。 | ➡ カートリッジホルダの左側にブラックBJカートリッジ、フォトBJカートリッジまたはスキャナカートリッジ、右側にカラーBJカートリッジを取り付ける。(26、33ページ) |
| 7回 | BJカートリッジの不良。 | ➡ BJカートリッジをはずし、接点部が汚れていないか、保護テープがはずされているかを確認して、もう一度取り付け直す。エラーが解決しない場合は、新しいBJカートリッジに交換する。(33ページ) |
| 8回 | 内蔵されている廃インクタンクがそろそろ満杯になる。 | ➡ リセットボタンを押して、エラーを解除する。 しばらくの間は印刷が続けられますが、満杯になるとブザーが10回鳴り、電源ランプがオレンジ色と緑色に交互に6回ずつ点滅し、印刷ができなくなりますので、早めにお買い求めの販売店または修理サービス相談窓口に廃インクタンクの交換を依頼してください(廃インクタンクは、プリントヘッドのクリーニング時に消費したインクをためるタンクです)。 |

| ブザーの回数 | 原因 | 対処方法 |
|--------|----------------------|---------------------------------------------------------------------------------------------------------------------------------------------------------------------------------------------------------------------------------------------------------------------------------------------------------------------------------------------------------------------------------------------------------------------------------------------------------------------------------------------------------------------------------------------------------|
| 9回 | 自動ヘッド位置調整が正しく行えなかった。 | <p>⇒ インクがなくなっているか、プリントヘッドのノズルが目づまりしている可能性があります。リセットボタンを押してエラーを解除し、次の順に対処して、プリンタの電源を入れ直してください。</p> <ul style="list-style-type: none"> ・フロントカバーを開けてインクタンクを取り出し、インクの量を確認する。インクがなくなっている場合は、新しいインクタンクに交換する。(30ページ) ・ノズルチェックパターンを印刷してプリントヘッドの状態を確認する。(Windows : 51ページ、Macintosh : 52ページの説明にしたがってください) ・プリンタの排紙口を光が当たらない向きに変え、再度自動ヘッド位置調整を行う。(Windows : 57ページ、Macintosh : 58ページ) <p>それでも対処できない場合は、手動ヘッド位置調整を行う。</p> <p>⇒  「プリントヘッドの位置調整」</p> |

ブザーが鳴って電源ランプがオレンジ色と緑色に交互に点滅しているときは…

サービスが必要なエラーが発生しました。

お買い求めの販売店または修理サービス相談窓口にご相談ください。その際には、電源ランプが点滅する回数およびブザーの鳴る回数をお知らせください。

印刷結果に満足できない

意味不明の文字や記号が印刷される

正常な状態



文字が化けている



原因

対処方法

- 前回中止した印刷データがコンピュータやプリンタに残っている。 → プリンタとコンピュータの電源を入れ直して、もう一度印刷する。
- BJ F610用以外のプリンタドライバを使用している。 → **Windows** → アプリケーションソフトの印刷ダイアログボックスのプリンタ名を確認して、[Canon BJ F610]が選択されていることを確認する。(9ページ)
Macintosh → セレクタの設定を確認する。
アップルメニューから[セレクタ]を選択します。[BJ F610]のアイコンをクリックして、[接続先]に[BJ F610]が選択されていることを確認します。選択されていない場合は、選択してください。
- プリンタとコンピュータがケーブルでしっかりと接続されていない。 → 電源コードやケーブルをしっかりと接続する。
同梱の『かんたんスタートガイド』をご覧ください。
- ケーブルの異常。 → 別のケーブルに交換する。
ケーブルの異常については、販売元にご相談ください。
- 切替え器や外付けバッファの異常。 → 切替え器や外付けバッファをはずし、プリンタとコンピュータを直接つないで印刷する。
正常に印刷される場合、切替え器や外付けバッファの異常が考えられます。販売元にご相談ください。
- USBハブの異常。 → USBハブをはずし、プリンタとコンピュータを直接つないで印刷する。
正常に印刷される場合、USBハブの異常が考えられます。販売元にご確認ください。

原因

対処方法

プリンタがECPモードに設定されている。**Windows**

⇒ ECPモードを解除する。

方法 プリンタドライバの設定画面を開き、[ユーティリティ]シートの[特殊設定]をクリックし、[プリンタをECPモードにする]のチェックマークを消して[送信]をクリックします。

印刷した文書ファイル、またはファイルに使用されている機能に問題がある。

⇒ 同じ文書を新しく作り直して印刷する。

新しい文書で問題がなければ、元の文書ファイルに問題があったと考えられます。新しい文書でも同じ症状がある場合は、ご相談窓口にお問い合わせください。

印刷がかすれる / 違う色になる

原因

対処方法

BJカートリッジのプリントヘッドが目づまりしているか、インクがなくなっている。

⇒ ノズルチェックパターンを印刷して、プリントヘッドの状態を確認する。(**Windows** : 51ページ、 **Macintosh** : 52ページ)

一度はずしたオレンジ色の保護キャップや保護テープをプリントヘッドに再び取り付けた。

⇒ 保護キャップや保護テープをはずしてBJカートリッジをセットし、プリントヘッドをクリーニングする。

⇒ 「BJカートリッジを交換する」(33ページ)

⇒ 「プリントヘッドをクリーニングする」(53ページ)

用紙の表裏を間違えて、印刷に適さない面に印刷した。

⇒ 用紙の表裏を確認し、印刷に適した面に印刷されるように用紙をセットする。

詳細は『リファレンスガイド』(CD-ROM)をご覧ください。

文書の最後まで印刷できない

原因

対処方法

アプリケーションソフトやプリンタドライバで設定されている用紙サイズと、印刷した用紙のサイズが異なる。

・プリンタドライバの[用紙サイズ]を、印刷する用紙サイズと同じ設定にする。

・用紙サイズを指定できるアプリケーションソフトを使っている場合、[用紙サイズ]の設定を、プリンタドライバの[用紙サイズ]と同じ設定にする。

原因

対処方法

プリンタとコンピュータがケーブルでしっかりと接続されていない。

➡ 電源コードやケーブルをしっかりと接続する。
同梱の『かんたんスタートガイド』をご覧ください。

ケーブルの異常。

➡ 別のケーブルに交換する。
同梱の『かんたんスタートガイド』をご覧ください。
ケーブルの異常については、販売元にご相談ください。

切替え器や外付けバッファの異常。

➡ 切替え器や外付けバッファをはずし、プリンタとコンピュータを直接つないで印刷する。
正常に印刷される場合、切替え器や外付けバッファの異常が考えられます。販売元にご相談ください。

USBハブの異常。

➡ USBハブをはずし、プリンタとコンピュータを直接つないで印刷する。
正常に印刷される場合、USBハブの異常が考えられます。販売元にご確認ください。

プリンタがECPモードに設定されている。 **Windows**

➡ ECPモードを解除する。
方法 プリンタドライバの設定画面を開き、[ユーティリティ]シートの[特殊設定]をクリックし、[プリンタをECPモードにする]のチェックマークを消して[送信]をクリックします。

コンピュータにWPS (Windows Printing System) ドライバがインストールされている。 **Windows**

➡ WPSドライバのポートを[FILE]に変更するか、WPSドライバを削除する。
方法 ポートを変更するには、WPSドライバの設定画面を開き、[詳細]シートの[印刷先のポート]で[FILE]を選択します。
ドライバを削除するには、[スタート]から[プログラム]の[Windows Printing System]を選択し、[アンインストール]をクリックします。以降は画面の指示にしたがってください。

印刷面がこすれる

原因

紙間選択レバーが、セットした用紙に合わせて正しくセットされていない

対処方法

使用する用紙の種類に合わせて、以下の表のとおり紙間選択レバーをセットする。

| 用紙の種類 | 紙間選択レバー | 用紙の種類 | 紙間選択レバー | 用紙の種類 | 紙間選択レバー |
|---------------------------|-----------------------------------------------------------------------------------|----------------------|-----------------------------------------------------------------------------------|--------------------|-------------------------------------------------------------------------------------|
| 普通紙 |  | フォト光沢フィルム (HG-201) |  | Tシャツ転写紙 (TR-201) |  |
| 厚紙 (普通紙) (厚さが0.6mmを超えるもの) |  | フォト光沢カード (FM-101) |  | BJクロス (FS-101) |  |
| バブルジェット用紙 (LC-301) |  | OHPフィルム (CF-102) |  | 官製はがき |  |
| 高品位専用紙 (HR-101S) |  | バックプリントフィルム (BF-102) |  | フォト光沢ハガキ (KH-201N) |  |
| フォト光沢紙 (GP-301) |  | パナー紙 (長尺紙) |  | 封筒 (洋形4号、洋形6号) |  |

普通紙の場合も、印刷面がこすれるときは紙間選択レバーを下 () にセットしてみてください。

紙間選択レバーの設定が正しい場合は、他の原因が考えられます。『リファレンスガイド』(CD-ROM) をご覧になり、対処してください。

➡  「困ったときには—印刷結果に満足できない」

画面の色と印刷した色合いが違う

ディスプレイとプリンタでは発色方法が異なります。また、ディスプレイを見ている環境や色の調整によっても発色が異なるため、色合いは完全に同じにはなりません。例えば、ディスプレイでは青に見えるものが紫に、黄緑に見えるものが深緑に印刷されます。しかし、極端に異なる場合は次の項目を確認してください。

原因

BJカートリッジのプリントヘッドが目づまりしている、または特定のインクがなくなっている。

対処方法

ノズルチェックパターンを印刷して、プリントヘッドの状態を確認する。(**Windows** : 51ページ、 **Macintosh** : 52ページ)

プリンタドライバで、印刷の設定が正しく行われていない。

写真印刷の場合、[スーパーフォト] (Windowsの場合) または  (写真) (Macintoshの場合) を選択するなど、印刷目的に合ったアイコンを選択する。また、[BJカートリッジ]、[用紙の種類] の設定が、実際に使用するものと合っているか確認する。(**Windows** : 10ページ、 **Macintosh** : 16ページ)

印刷した用紙がカールする / 反り返る / 波打ったようになる

| 原因 | 対処方法 |
|------------------------------|----------------------------------------------------------------------------------------------------------------------------------------------------------------------------------------------------------------------------------------------------------------------------------------------------------------------------------------------------|
| 薄い用紙を使用しているため、インクを十分に吸収できない。 | ➔ 印刷面にコーティング処理が施されている、高品位専用紙(HR-101S)を使用してみる。(36ページ) |
| 濃度が高く設定されている。 | ➔ プリンタドライバで濃度を低く設定する。 方法 Windows プリンタドライバの設定画面を開き、[オートパレット詳細]をクリックして、[色設定]タブをクリックします。 [濃度]のスライダーを左側に設定して濃度を低くします。 Macintosh プリンタドライバの設定画面を開き、  (マニュアル)アイコンをクリックし、[詳細設定]ボタンをクリックします。 [カラー]アイコンをクリックし、[濃度]のスライダーを左側に設定して濃度を低くします。 |

印刷した官製はがきが汚れる

| 原因 | 対処方法 |
|-------------------------------------------------------------------------|-------------------------------------------------------------------------------------------------------------------------------------------------------------------------------------------------------------------------------------------------------------------------------------------------------------------------------------------------------------------------------------------------------------------------------------------|
| ブラックBJカートリッジを取り付けて官製はがきの両面に印刷し、ブラックの濃度が高く設定されていたため、印刷した面のインクが次のはがきに写った。 | ➔ プリンタドライバでブラックの濃度を低く設定する。 方法 Windows プリンタドライバの設定画面を開き、[オートパレット詳細]をクリックして、[色設定]タブをクリックします。 [カラーバランス]の[ブラック]のスライダーを左側に設定して濃度を低くします。 Macintosh プリンタドライバの設定画面を開き、  (マニュアル)アイコンをクリックし、[詳細設定]ボタンをクリックします。 [カラー]アイコンをクリックし、[カラーバランス]の[ブラック]のスライダーを左側に設定して濃度を低くします。 それでも改善されない場合は、ブラックBJカートリッジをフォトBJカートリッジに交換して印刷してください。 |

その他のトラブル

以下のトラブルと対処方法は『リファレンスガイド』(CD-ROM)をご覧ください。

- ・カラ - 原稿がモノクロになる
- ・カラーがきれいに印刷されない
- ・90°回転してしまう
- ・左上や右下にずれる / 右側や下端が欠ける
- ・左右反転した画像になる
- ・拡大・縮小印刷がうまくできない
- ・ページにまたがる
- ・罫線がずれる
- ・用紙の裏が汚れる
- ・インクがにじむ
- ・印刷面がこすれる
- ・白い筋が入る
- ・色むらや色筋がある
- ・文字や図形がギザギザになる / グラデーションが帯状の模様になる **Macintosh**
- ・電源が入らない
- ・印刷が始まらない
- ・動作はするが印刷されない
- ・カートリッジホルダが交換位置にない
- ・はがきや封筒がうまく送られない
- ・用紙が斜めに送られる
- ・手差し給紙がうまくいかない
- ・用紙が何枚も重なって送られる
- ・その他のエラーメッセージ
(『基本操作ガイド』で説明されているメッセージ以外のエラーメッセージが表示される)
- ・BJステータスマニタが表示されない
- ・バックグラウンド印刷ができない
- ・スキヤナのトラブル
(スキヤナカートリッジをお使いの場合のトラブルと対処方法)

付録：各部の名称と役割

前面

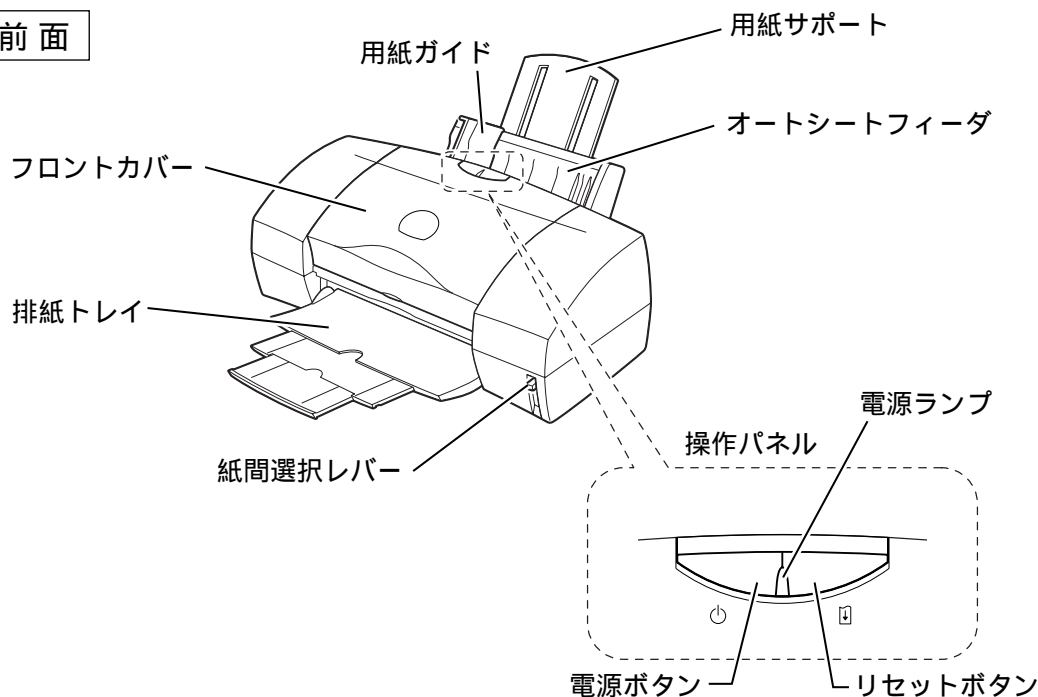

用紙ガイド

用紙をセットしたときに、用紙の端に軽く当てます。

用紙サポート

大きめの用紙をセットするときに、引き出して用紙を支えます。

オートシートフィーダ

ここに用紙をセットします。一度に複数枚の用紙をセットできます。自動的に1枚ずつ給紙されます。

フロントカバー

BJカートリッジの交換や、紙づまりのときに開けます。

排紙トレイ

印刷された用紙がここに排出されます。印刷するときには引き出しておきます。

電源ランプ

消灯 電源がオフの状態です。

緑色に点灯 印刷ができます。

オレンジ色に点滅 エラーが発生し、印刷できない状態です。

緑色に点滅 プリンタの準備動作中、または印刷中です。

オレンジ色と緑色に交互に点滅 サービスが必要なエラーが発生しました。
(→69ページ)

電源ボタン

電源を入れたり切ったりするときに押します。

紙間選択レバー

用紙の種類に応じて、プリントヘッドと用紙の間隔を切り替えます。

リセットボタン

プリンタのトラブルを解消してからこのボタンを押すと、印刷できるようになります。

背面

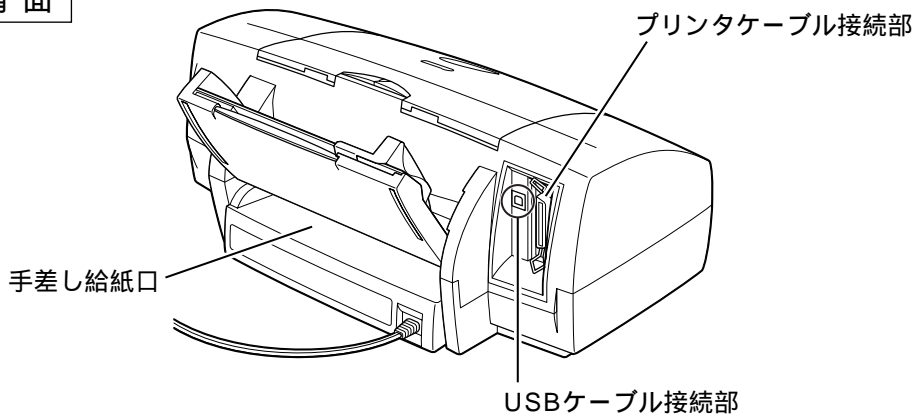

手差し給紙口

手差し給紙を行うとき、用紙をここから入れます。

プリンタケーブル接続部

パラレルインタフェースでコンピュータと接続するためのコネクタです。

USBケーブル接続部

USBインタフェースでコンピュータと接続するためのコネクタです。

内部

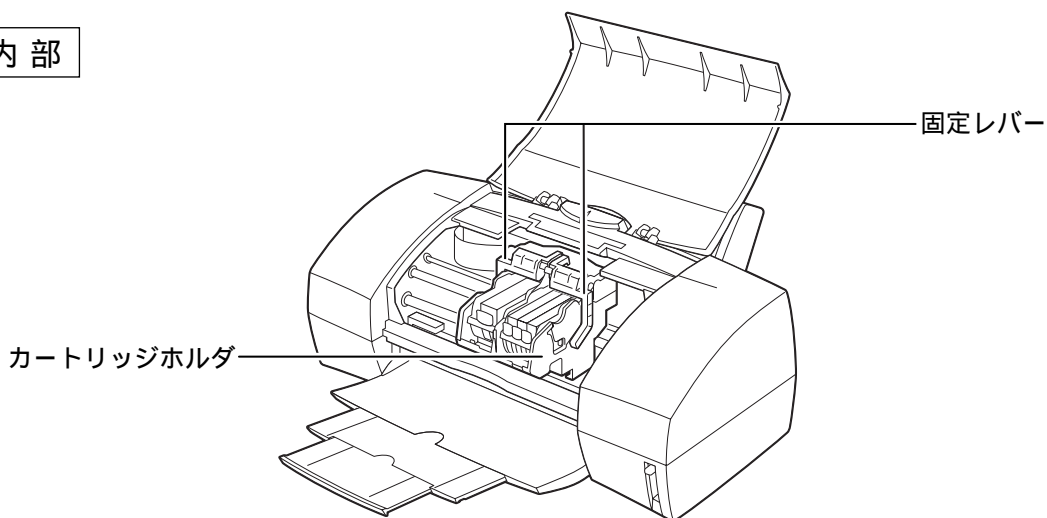

カートリッジホルダ

左にブラックBJカートリッジ、フォトBJカートリッジまたはスキャナカートリッジ、右にカラーBJカートリッジを取り付けます。

固定レバー

カートリッジホルダにセットされたカートリッジを固定します。カートリッジを交換するときはレバーを上げます。

付録：仕様

印刷方式

シリアルバブルジェット方式

印刷解像度

最高 1440 (横) × 720 (縦) dpi

印刷速度 (弊社標準パターンにて測定)

ブラック印刷 高速：9ppm
標準：7.1ppm
カラー印刷 高速：6ppm
標準：4.7ppm
フォト印刷 高品位：0.18ppm

印刷方向 双方向

印字幅 最長 218mm

動作モード キヤノン拡張モード

受信バッファ 102KB

インタフェース

IEEE 1284準拠パラレルインタフェース

USB1.10準拠USBインタフェース

インタフェースコネクタ

- ・パラレルインタフェース
アンフェノール57 - 40360相当
- ・USBインタフェース
USB規格 シリーズBレセプタクル

推奨プリンタケーブル

- ・パラレルインタフェース
素材：AWG28以上
タイプ：ツイストペアシールド付きケーブル
長さ：最大 2.0m
コネクタ：アンフェノール30360相当
- ・USBインタフェース
素材：AWG28 (デ - タ線ペア)、AWG20 ~ 28 (配電ペア)
タイプ：ツイストペアシールド付きケーブル
長さ：最大 5.0m
コネクタ：USB規格 シリーズBプラグ

動作音 約48dB (A)

動作環境

温度 5 ~ 35
湿度 10%RH ~ 90%RH (ただし結露がないこと)

保存環境

温度 0 ~ 35
湿度 5%RH ~ 90%RH (ただし結露がないこと)

電源 AC100V 50/60Hz

消費電力

約4W (待機時) 約35W (印刷時)

寸法

475mm (横) × 325mm (奥行) × 205mm (高さ)
(用紙サポート、排紙トレイを格納した状態)

質量 本体 約5.9kg

給紙方法

連続給紙 (オートシートフィーダ)

普通紙、高品位専用紙、官製はがき、フォト光沢ハガキ、封筒、OHPフィルム、フォト光沢フィルム、バックプリントフィルム、BJクロス、Tシャツ転写紙、バナー紙 (長尺紙)、フォト光沢紙、フォト光沢カード

手差し給紙 厚紙

オートシートフィーダ積載枚数

| | |
|-------------------------------|--------|
| 普通紙 (64 g/m ² のとき) | 最大130枚 |
| 高品位専用紙 | 最大100枚 |
| 官製はがき | 最大40枚 |
| フォト光沢ハガキ | 最大40枚 |
| 封筒 | 最大15枚 |
| OHPフィルム | 最大30枚 |
| バックプリントフィルム | 最大10枚 |
| フォト光沢紙 | 最大10枚 |
| フォト光沢フィルム | 1枚 |
| フォト光沢カード | 1枚 |
| バナー紙 (長尺紙) | 1枚 |
| BJクロス、Tシャツ転写紙 | 1枚 |

使用できる用紙

サイズ (定型紙)： A4、A4 +、A5、A5横、B5、はがき、封筒 (洋形4号、洋形6号) Letter、Letter +、Legal

サイズ (非定型紙)： 最小 横100.0mm × 縦100.0mm
最大 横241.3mm × 縦584.2mm

重さ： 連続給紙 64 g/m² ~ 105 g/m²
手差し給紙 64 g/m² ~ 500 g/m²

厚さ： 0.6 mm以下
(手差し給紙 紙長 297 mm以内)

一般的な用紙

普通紙
官製はがき
封筒 洋形4号、洋形6号

キヤノン製専用紙

| | |
|-------------|---------|
| カラーBJ用普通紙 | LC-301 |
| フォト光沢紙 | GP-301 |
| フォト光沢ハガキ | KH-201N |
| 高品位専用紙 | HR-101S |
| フォト光沢カード | FM-101 |
| フォト光沢フィルム | HG-201 |
| OHPフィルム | CF-102 |
| バックプリントフィルム | BF-102 |
| バナー紙 (長尺紙) | |
| BJクロス | FS-101 |
| Tシャツ転写紙 | TR-201 |

グラフィックイメージ印刷

データ構成

キヤノン拡張モード ラスタイメージフォーマット

解像度

キヤノン拡張モード 180、360、720、1440dpi

使用できるBJカートリッジ

ブラックBJカートリッジ

正式名称 ブラックBJカートリッジBC-30

ノズル数 160

インク色 ブラック

印刷可能枚数 約500枚 (1500文字標準文書)

カラーBJカートリッジ

正式名称 カラーBJカートリッジBC-31

ノズル数 各色48

インク色 シアン、マゼンタ、イエロー

印刷可能枚数* 約280枚 (1ページに各色7.5%印刷)

フォトBJカートリッジ

正式名称 カラーBJカートリッジBC-32フォト

ノズル数 各色48

インク色 フォトブラック、フォトシアン、フォトマゼンタ

印刷可能枚数* 約280枚 (1ページに各色7.5%印刷)

*A4サイズの印刷可能領域をもとにインクタンクの印刷可能枚数を算出

プリンタドライバの動作環境

| 動作環境 | 必要な条件 |
|----------|-------------------------------------------------------------------------------------------------------------------------------------------------------------------------------------------------|
| コンピュータ本体 | ・Microsoft Windows 98日本語版、Microsoft Windows 95日本語版、Microsoft Windows NT4.0日本語版が動作するコンピュータ* (36ピンパラレルインタフェースまたはUSBインタフェースを持つDOS/V機およびNEC PC-9800シリーズ) ・iMacまたはUSBインタフェースを持つPower Macintosh G3 |
| 基本ソフトウェア | Microsoft Windows 98日本語版、Microsoft Windows 95日本語版、Microsoft Windows NT4.0日本語版、およびMac OS8.1(日本語版)以上 |
| ハードディスク | インストール時に必要な容量はWindows 98、Windows 95、Windows NT4.0の場合は約29M byte、Mac OSの場合は、約21Mbyte (一時的に使用する領域を含む) |

*BJステータスマニタを使うためには、双方向通信が可能なセントロクスケーブルを使用してください。

参考

USBインタフェースに接続する場合は、以下の環境でお使いください。

- ・Windows : Microsoft Windows 98(日本語版)がプレインストールされているコンピュータ(コンピュータメカにより、USBポートの動作が保証されているもの)
- ・Macintosh : Mac OS 8.1(日本語版)以上がプレインストールされている、iMacまたはPower Macintosh G3 (ただし、Mac OS 8.1がインストールされているiMacの場合は、アップルコンピュータ株式会社のホームページで配布されているiMac アップデート1.0を使ってアップグレードされていなければなりません)

参考

- 以下の条件ではBJステータスマニタは使用できません。
- ・双方向通信機能に対応していないPC-9800シリーズの一部の機種 (エプソン製の互換機を含む)
 - ・本機をネットワークプリンタとして使用する場合

参考

Microsoft Windows 98(英語版) Microsoft Windows 95(英語版) Microsoft Windows NT4.0(英語版)およびMac OS(英語版)での動作は保証しておりません。

印刷できる範囲

プリンタは印刷の品質を維持するため、用紙の上下左右に余白を設けています。実際に印刷できる範囲は、これらの余白を除いた部分となります。用紙サイズによって、印刷できる範囲が異なりますのでご注意ください。

ここでは、A5、A5横、A4、B5、はがきの用紙について説明します。

他の大きさの用紙に印刷できる範囲

⇒  「印刷できる範囲」

印刷できる範囲には印刷推奨領域と印刷可能領域があります。

印刷推奨領域……この範囲に印刷することをお勧めします ( の部分)。

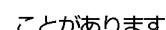
印刷可能領域……印刷できる範囲です。ただし、印刷の品位または用紙送りの精度が低下することがあります ( の部分)。

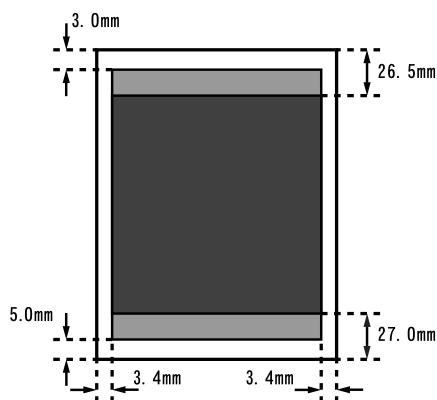

印刷可能領域 (幅×長さ)

| | 単位 : mm |
|-----|---------------|
| A5 | 141.2 × 202.0 |
| A5横 | 203.2 × 140.0 |
| A4 | 203.2 × 289.0 |
| B5 | 175.2 × 249.0 |
| はがき | 93.2 × 140.0 |

お問い合わせの前に

本書または『リファレンスガイド』(CD-ROM)の「困ったときには」の章を読んでもなおトラブルの原因がはっきりしない場合は次の要領でお問い合わせください。

プリンタの故障の場合は？

プリンタがどうやっても動かなかったり、深刻なエラーが発生して回復しない場合は、プリンタの故障と判断されます。

——— プリンタ本体の故障と判断されるとき

修理のご依頼

プリンタ本体に原因・・・

確認の結果や症状を
記入しましょう

状況をまとめて、お買い上げいただいた販売店またはお近くの修理サービスご相談窓口へ修理を依頼してください。

別紙の「ご相談窓口のご案内」をご覧ください。

トラブルの原因がわからない？

プリンタの動作が正常に行われ、ソフトウェアの設定も問題なければ、プリンタケーブルやコンピュータシステム(メモリ、ハードディスク、インタフェースなど)に原因があると思われます。

——— プリンタケーブルやコンピュータのシステムに原因がある

トラブルや取り扱い方法のお問い合わせ

プリンタケーブルやシステムに原因・・・

確認の結果や症状を
記入しましょう

確認の結果や具体的な症状などをお問い合わせシートに記入してから、お客様相談センターへお問い合わせください。

別紙の「ご相談窓口のご案内」をご覧ください。

アプリケーションソフトの問題のようだけど？

特定のアプリケーションソフトで起きるトラブルはコンピュータシステムの原因か、あるいはソフトウェア自体に原因があると予想されます。プリンタドライバを最新バージョンにインストールし直すと問題が解決される場合があります。また、アプリケーションソフト固有の問題である可能性もありますので、アプリケーションソフトメーカーのご相談窓口へもお問い合わせください。

——— プリンタドライバのバージョンやアプリケーションソフトに原因がある

コンピュータのシステムに原因

最新のプリンタドライバを入手したい

アプリケーションソフトに原因

アプリケーションソフトメーカーのご相談窓口へ

アプリケーションソフトに原因・・・

アプリケーションソフトの取扱説明書を確認して、メーカーのご相談窓口にもお問い合わせください。ソフトウェア固有の問題に関する情報が得られます。

プリンタドライバのバージョンアップ

NIFTY SERVEキャノンステーションまたはキャノン販売インターネットダウンロードサービス(<http://www.canon-sales.co.jp/>)で入手できます。ここにプリンタドライバの最新バージョン情報や特定のアプリケーションソフトに関わるトラブル情報も掲載されていますので、ぜひご利用ください。また、パソコン通信を利用できないお客様のために郵送サービスも実施しております。

別紙の「ご相談窓口のご案内」をご覧ください。

Canon

BJ F610

基本操作ガイド

