

## 1 設置しましょう

### 始める前に

Mac OS 8.1 がインストールされている iMac をお使いの場合は、iMac アップデート1.0を使ってアップデートしてください。  
iMac アップデート1.0は、アップルコンピュータのホームページで配布されています。

### 1 梱包品を確認する

箱の中には次のものが入っています。足りないものや損傷しているものがある場合は、お手数ですがお買い求めの販売店にご連絡ください。

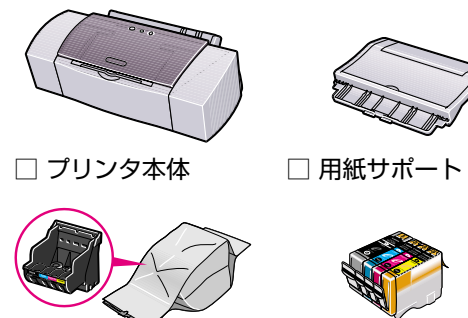

- プリンタ本体
- 用紙サポート
- プrintヘッド
- インクタンク (x4)
- 電源コード
- プリンタドライバ/リファレンスガイド (CD-ROM)
- 使用説明書 (かんたんスタートガイドx2/基本操作ガイド)
- 保証書
- ご相談窓口のご案内
- BJ Solution Disk (CD-ROM&操作ガイド)

コンピュータとプリンタをつなぐUSBケーブルは同梱されておりません。別途ご購入ください。キヤノン製またはコンピュータメーカー純正で5m以内のものをお勧めします。

### 2 プリンタを平らな場所におく

用紙は手前に出てくるので、プリンタの前には物を置かないでください。

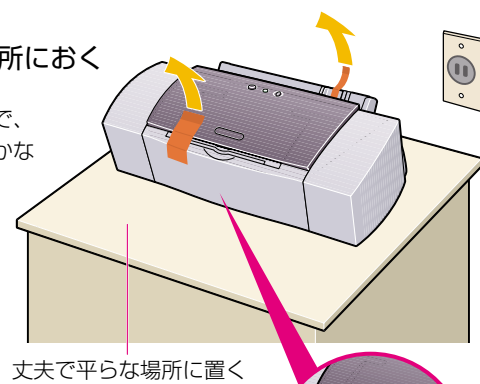

丈夫で平らな場所に置く

### 3 オレンジ色のテープと保護シートを取る

保護シートは排紙トレイの内側にあります。

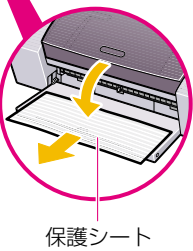

保護シート

### 4 用紙サポートAを取り付ける

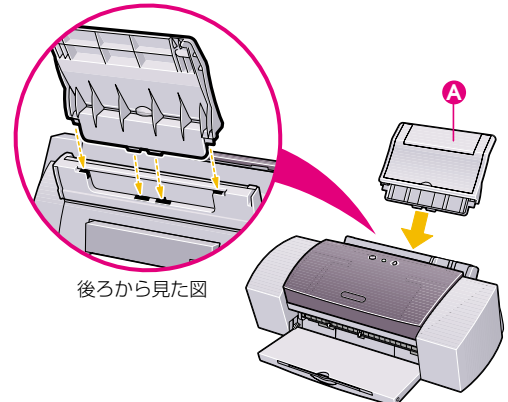

後ろから見た図

## 2 接続しましょう

万一の感電を防止するために、コンピュータのアース接続をお勧めします。

### 1 コンピュータとプリンタの電源が切れていることを確認する

### 2 ケーブルでプリンタとコンピュータをつなぐ

① ケーブルの正方形に近い形のコネクタのほうをプリンタのUSBケーブル接続部に差し込む

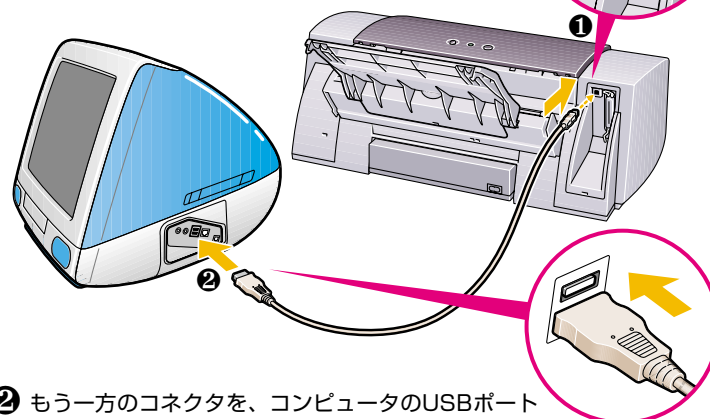

② もう一方のコネクタを、コンピュータのUSBポートに差し込む  
USBポートが2つ以上ある場合は、どの場所に差し込んでかまいません。

### 3 電源コードをプリンタ背面の電源接続部に差し込む

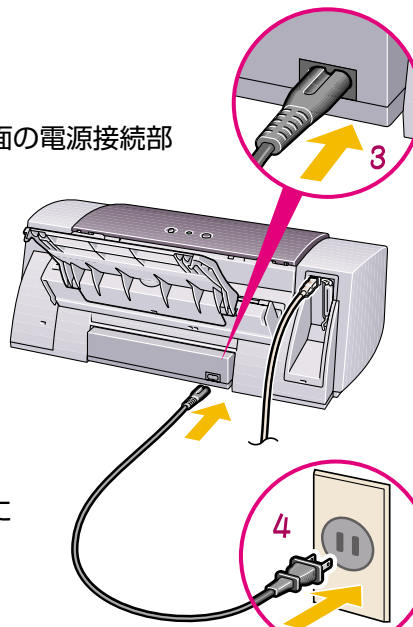

### 4 電源プラグをコンセントに差し込む

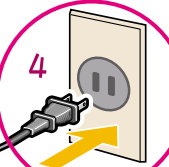

### 5 プリンタの電源ボタンAを押す

電源ランプの点滅が点灯に変わるまでお待ちください。

コンピュータの電源はオフのままです。

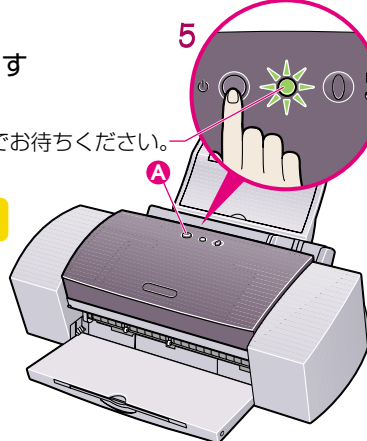

- 注意** ● AC100V以外の電源電圧で使用しないでください。火災や感電の原因になります。
- 禁止** ● 電源プラグを抜くときは、電源ランプが消えていることを確認してください。動作中に電源プラグを抜くと、その後印刷できなくなることがあります。
- エアコンなどとコンセントを共用しないでください。

## 3 プrintヘッドを取り付けましょう

### 1 フロントカバーを開け、オレンジ色のテープAをはがす

プリンタ上部のフロントカバーを開けると、Printヘッドホルダが中央に移動します。

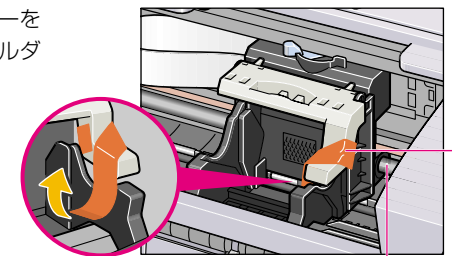

- 禁止** ● 金属の棒などプリンタ内部には手を触れないでください。故障の原因になります。

レバーBを上げてテープをはがしてください。

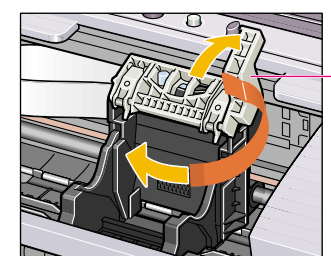

### 2 Printヘッドをパッケージから取り出す

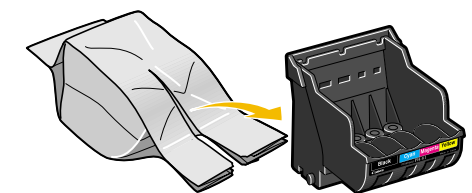

### 3 オレンジ色の保護キャップCを取り外す

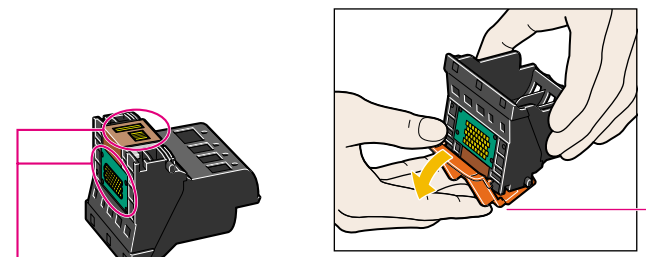

- 禁止** ● これらの部分には手を触れないでください。
- 一度はずした保護キャップは再装着せずに、地域の条例に従って捨ててください。

### 4 レバーDが上がっていることを確認し、PrintヘッドをPrintヘッドホルダに差し込む

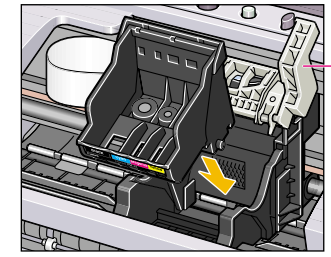

### 5 レバーを下げる

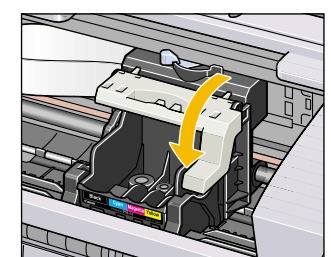

- 禁止** ● 一度取り付けしたPrintヘッドは取り外す必要はありません。レバーは上げないでください。

## 4 インクタンクを取り付けましょう

### 1 イエローのインクタンク (BCI-3eY) を取り出し、オレンジ色のテープを矢印の方向に引いて、包装をはがす

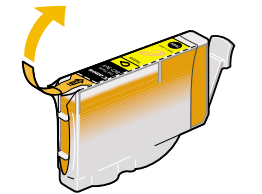

### 2 図のようにインクタンクを持ち、保護キャップAを、矢印の方向にひねって取り外す

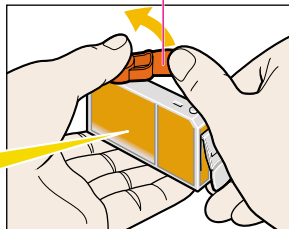

この面を強く押さないでください。インクが飛び出すことがあります。

- 注意** ● 保護キャップは、すみやかに廃棄してください。インクが付着しており、衣服や周囲を汚すことがあります。
- 禁止** ● 一度はずした保護キャップは再装着せずに、地域の条例に従って捨ててください。

### 3 インクタンクを右端の溝に入れ、「カチッ」と音がするまで上から押す

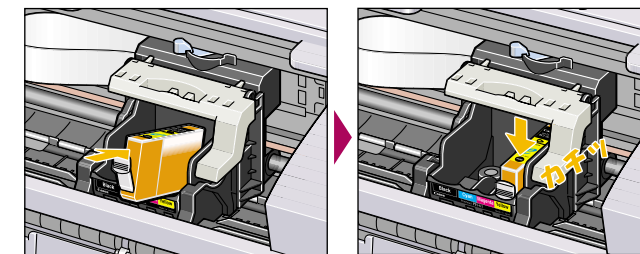

### 4 同様に、他のインクタンクを取り付ける

インクの並びを間違えないよう、ご注意ください。

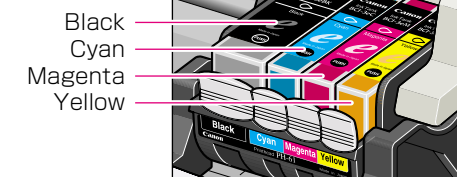

### 5 フロントカバーを閉じる

電源ランプが点滅し、準備動作をはじめます。点滅が終わるまで (約1分) 他の操作を行わないでください。

## 5 用紙をセットしましょう

### 1 排紙トレイAを手前に倒し、補助トレイBを引き出す

### 2 用紙ガイドをつまんで左端に移動し、A4サイズの普通紙を縦長にセットする

普通紙は約100枚までセットできます。積載マークを超えないようにセットしてください。

### 3 用紙ガイドを用紙の側面に軽く当てる

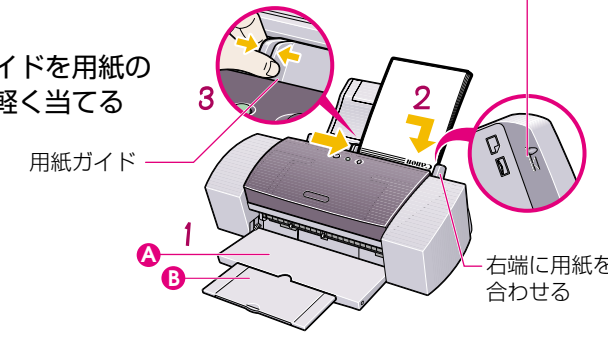

用紙ガイド



# 6 プリンタドライバをインストールしましょう

プリンタを印刷できる状態にするには、「プリンタドライバ」と呼ばれるソフトウェアをコンピュータのハードディスクにコピーする（インストール）ことが必要です。

- ウィルス検出プログラムやシステムに常駐するプログラムがある場合は、オフにするか [システム] フォルダからはずしてください。
  - 次のときは、USBケーブルの抜き差しをしないでください。
    - Macintosh やプリンタが正しく動作しなくなる場合があります。
    - コンピュータの電源を入れて、Mac OS が起動中
    - プリンタドライバのインストール中
    - 印刷中
- この他にも、USB ケーブルをお使いになるときに注意していただきたいことがあります。「かんたんスタートガイド」で準備作業が終わったら、『基本操作ガイド』の「USBケーブルについて」を必ずご覧ください。

## 1 コンピュータの電源を入れて Mac OS を起動する

メッセージが表示されたら  
以下のメッセージが表示されたら [OK] をクリックしてください。

## 2 『プリンタドライバ/リファレンスガイド』のCD-ROMをセットする

プログラムが自動的に起動します。起動しない場合は、デスクトップ上にある をダブルクリックします。

## 3 [プリンタドライバ] をダブルクリックし、[インストーラ] をダブルクリックする

## 4 [ライセンス] の内容を読んで、[同意] をクリックする

## 5 [インストール] をクリックする

インストールが始まります。

【他のアプリケーションが実行している場合……】という画面が表示されたら  
書類を保存したい場合は、[キャンセル] をクリックし、書類を保存してから、もう一度インストールしてください。[続ける] をクリックすると、自動的にアプリケーションを終了してインストールを続行します。

## 6 以下の画面が表示されたら[再起動]をクリックする

コンピュータが再起動されます。

## 7 [アップルメニュー] から [セレクト] を選択する

## 8 [BJ S6300] アイコンをクリックする

## 9 クリックしてセレクトを閉じる

▶ プリンタをネットワークプリンタとして使用する場合は、『プリンタドライバ/リファレンスガイド』（CD-ROM）の「ネットワーク上でプリンタを使用する」を参照してください。

# 7 プリントヘッドの調整をしましょう

## 1 [ファイル] メニューから [用紙設定] を選ぶ

## 2 [ユーティリティ] をクリックする

## 3 ⇨ をクリックして [テストプリント] を選び、アイコン をクリックする

## 4 以下のメッセージが表示されたら、プリンタにA4サイズの普通紙が縦長にセットされていることを確認し、[OK] をクリックする

▶ 印刷されなかった場合  
『基本操作ガイド』の「印刷されない/印刷ががする/違う色になる」(P.66) をご覧ください。

## 5 印刷された用紙を見て、A列のパターンの中で、最も縦すじの目立たないパターンの番号をひとつ選び、その番号を入力する

## 6 同様に、B列～F列の中から、縦すじの目立たないパターンをひとつずつ選択し、その番号を入力する

F列のどのパターンも均一にならない場合は、白い縦すじが最も目立たないパターンを選んでください。

最後に [設定] をクリックする

## 7 プリンタにA4サイズの普通紙が縦長にセットされていることを確認し、[OK] をクリックする

パターンが印刷されます。

## 8 印刷された用紙を見て、G列、H列のパターンの中で、矢印が指している部分にすじがなく、なめらかなものをひとつ選び、その番号を入力する

最後に [設定] をクリックする

## 9 [終了] をクリックする

## 10 [OK] をクリックする

これでプリンタの準備は完了しました。  
印刷のしかたについては、『基本操作ガイド』をご覧ください。