

- ① ソフトウェアをインストール
- ② スキャナをコンピュータに接続

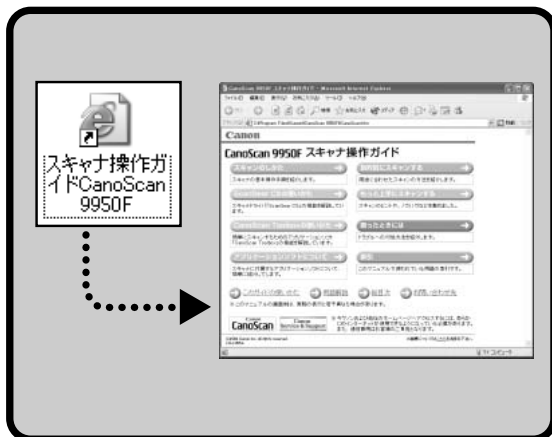
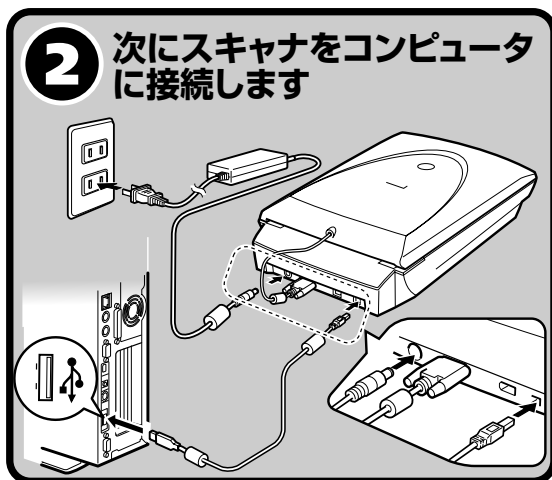
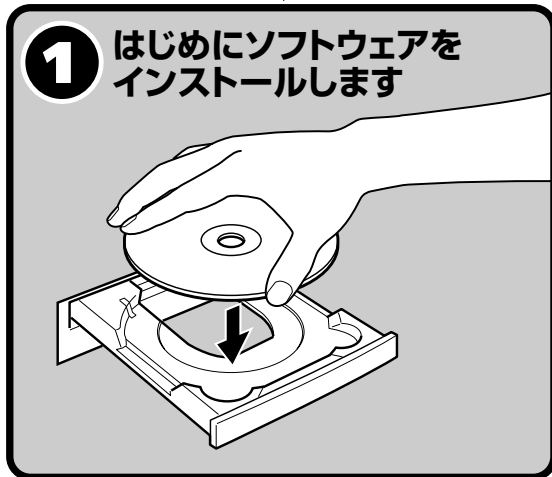

スキャナ基本ガイド

目次

- 1. パッケージの内容確認 1
- 2. スキャナ各部の名称 2
- 3. ソフトウェアのインストール 3
 - ソフトウェアをインストールする前に 3
 - Windows** にソフトウェアをインストールする 4
 - Macintosh** にソフトウェアをインストールする 6
- 4. スキャナの準備と接続 8
- 5. スキャンする 11
 - アプリケーションを使って（動作の確認） 11
 - CanoScan Toolbox を使って 16
 - EZ（イージー）ボタンを使って 18
- 6. スキャナドライバ ScanGear CS 21
- 7. 付属のアプリケーションソフト 24
- 8. フィルムをスキャンする 28
- 9. うまく動作しないときは 40
- 10. 電子マニュアルの見かた 47
 - システムインフォメーション／仕様 51
 - 動作環境 52
 - 修理受付窓口／各種情報の入手方法 巻末
 - お問い合わせ窓口 裏表紙

ご使用の前にならずこのスキャナ基本ガイドをお読みください。
将来いつでも使用できるように大切に保管してください。

マニュアルの利用のしかた

箱を開けたら



まず使えるようにしましょう - スキャナ基本ガイド - (本書)

箱を開けてからスキャナをセットアップし、スキャンをするまでの、一連の作業を順を追って説明しています。初めてお使いになるときは、かならずこのマニュアルをお読みください。



電子
マニュアル

スキャナ操作ガイド - スキャナをもっと活用しよう - (HTML)

スキャンの手順や目的別スキャン、ScanGear CS や CanoScan Toolbox の使いかた、きれいにスキャンするためのヒント、困ったときの対処方法など、スキャナを使いこなすために必要な情報がまとめてあります。

付属のソフトウェアと共にコンピュータにインストールしてください。デスクトップのアイコンをダブルクリックすると表示されます。「電子マニュアルの見かた」→ P.47



電子
マニュアル

● ArcSoft PhotoStudio マニュアル(PDF)

付属のフォトタッチソフト ArcSoft PhotoStudio の使いかたを詳しく説明している PDF 形式の電子マニュアルです。

● ZoomBrowser EX/PhotoRecord マニュアル(PDF) (Windows)

付属のキヤノン製Windows版画像管理ソフト「ZoomBrowser EX」の使いかたを詳しく説明しているPDF形式の電子マニュアルです。Windows版フォトプリントソフト「PhotoRecord」の説明も入っています。

● ImageBrowser マニュアル(PDF) (Macintosh)

付属のキヤノン製Macintosh版画像管理ソフト「ImageBrowser」の使いかたを詳しく説明しているPDF形式の電子マニュアルです。

● e.Typist エントリー マニュアル(PDF)

付属の日英活字OCRソフト「e.Typist エントリー」の使いかたを詳しく説明している PDF形式の電子マニュアルです。

● やさしくファイリングエントリー マニュアル(HTML) (Windows)

付属のWindows版文書管理ソフト「やさしくファイリングエントリー」の使いかたを詳しく説明しているHTML形式の電子マニュアルです。

キヤノスキャンセットアップ CD-ROM のメインメニュー画面の「電子マニュアルを読む」から選択してお読みください。PDF 形式のマニュアルを読むには Adobe Acrobat Reader が必要です。「電子マニュアルの見かた」→ P.47

- ・ 本書では、Windows XP でスキャナを操作している場合の画面で説明しています。特にことわりのない限り、他の Windows や Macintosh でも操作方法は同じです。Macintosh 画面は、Mac OS X で説明しています。
- ・ 画面表示は OS やアプリケーションソフトによって、若干異なります。
- ・ 本書では、Windows Millennium Edition を Windows Me、Windows 2000 Professional を Windows 2000、Windows XP Home Edition と Windows XP Professional を Windows XP と記載しています。また、特に制限がない場合、Windows 98、Windows Me、Windows 2000、Windows XP を Windows と記載しています。

注意

- ・ 本書の内容の一部または全部を無断で転載することは禁止されています。
- ・ 本書の内容について、将来予告なしに変更することがあります。
- ・ 本書の内容については万全を期して作成しましたが、運用した結果の影響につきましては責任を負いかねますので、ご了承ください。
- ・ 出版物などからスキャンした文章や画像を自己の使用以外の目的でお使いになることは禁じられておりますので、ご注意ください。
- ・ 一部はアドビ システムズ社で著作権を所有しており、その許可の下に転載されています。

- ・ Adobe®, Acrobat®, Photoshop® は Adobe Systems Incorporated (アドビシステムズ社) の商標です。
- ・ Microsoft® および Windows® は米国 Microsoft Corporation の米国および他の国における登録商標または商標です。
- ・ Macintosh, Power Macintosh, Mac, FireWire® は、米国および他の国で登録された米国アップルコンピュータ社の商標です。
- ・ CanoScan, ScanGear はキヤノン株式会社の登録商標です。
- ・ その他、本書に記載されている社名や商品名は、各社の登録商標または商標です。

1

パッケージの内容確認

箱を開けたら、パッケージの内容を確認してください。

本体および接続用の部品

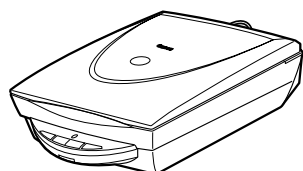

スキャナ本体



USB ケーブル

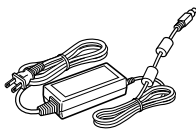

AC アダプタ

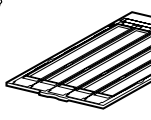

フィルムガイド
(35mm スリール用)
(→ P.29)

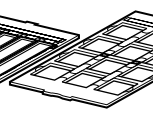

フィルムガイド
(35mm マウント用)
(→ P.29)

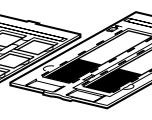

フィルムガイド
(プロネースリール用)
(→ P.33)

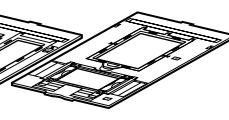

フィルムガイド
(4x5 インチ用 / プロネー1コマ用)
(→ P.34)

CD-ROM



・キャノスキャンセットアップ CD-ROM

スキャナを使えるようにするためのスキャナドライバや、画像の加工や管理を行うためのアプリケーションソフトと、電子マニュアルが入っています。Windows と Macintosh のどちらにも使用できます。紛失や破損すると、再発行・再配布できないソフトウェアや重要な情報が含まれていますので、使用後も紛失しないように大切に保管してください。

キャノスキャンセットアップ CD-ROM から、次のソフトウェアと電子マニュアル「スキャナ操作ガイド」をコンピュータのハードディスクへインストールします。右端の数値は、インストールに必要なハードディスクの空き容量です。

		Windows	Macintosh
スキャナドライバ	ScanGear CS (スキャンギア CS)	約 25MB	約 10MB
ユーティリティソフト	CanoScan Toolbox (キャノスキャン ツールボックス)	約 25MB	約 15MB
画像編集 (フォトタッチ) ソフト	ArcSoft PhotoStudio (アークソフト・フォトスタジオ)	約 35MB	約 20MB
画像管理ソフト / 画像レイアウトソフト	Canon ZoomBrowser EX / PhotoRecord (キャノン・ズームブラウザ EX / フォトレコード) (Windows)	約 140MB	—
画像管理ソフト	Canon ImageBrowser (キャノン・イメージブラウザ) (Macintosh)	—	約 50MB
日英活字 OCR ソフト	メディアドライブ e.Typist エントリー (イー・タイピスト・エントリー)	約 30MB	約 50MB
文書管理ソフト	メディアドライブ やさしくファイリングエントリー (Windows のみ)	約 30MB	—
PDF ファイル表示ソフト	Adobe Acrobat Reader (アドビ・アクロバット・リーダー)	約 25MB	約 30MB
スキャナ操作ガイド (HTML 形式の電子マニュアル)		約 10MB	約 10MB
すべてインストールしたとき		約 320MB	約 185MB

※ 各ソフトウェアについては、「スキャナドライバ ScanGear CS」(P.21)、「付属のアプリケーションソフト」(P.24) をご覧ください。

※ 電子マニュアルの見かたについては P.47 をご覧ください。

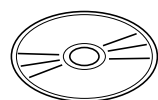

・Adobe Photoshop Elements (アドビ・フォトショップ・エレメンツ) 2.0 CD-ROM

画像編集 (フォトタッチ) ソフト Adobe Photoshop Elements と電子マニュアル (PDF) が入っています。

※ CD-ROM ケースにはインストールに必要なシリアル番号が貼り付けられています。絶対になくさないでください。

※ インストール方法や起動のしかたなどについては、「7. 付属のアプリケーションソフトについて」の「画像編集 (フォトタッチ) ソフト Adobe Photoshop Elements 2.0」(P.26) をお読みください。

※ インストールするために必要なハードディスク空き容量：約 150MB (Windows) / 約 80MB (Macintosh)

説明書、その他



・まず使えるようにしましょう
(スキャナ基本ガイド)

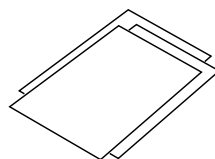

・安全にお使いいただくためには
・各種ご案内
・保証書 (外箱に貼付)



万一、不足しているものや損傷しているものがある場合は、お買い求めの販売店までご連絡ください。

2

スキャナ各部の名称

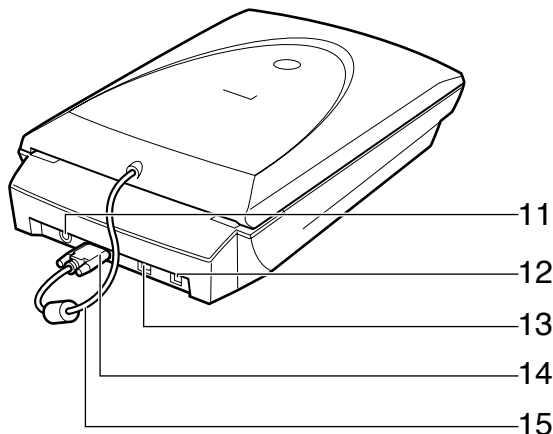
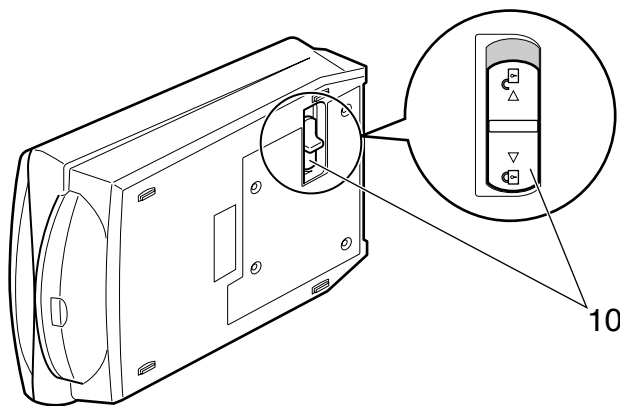
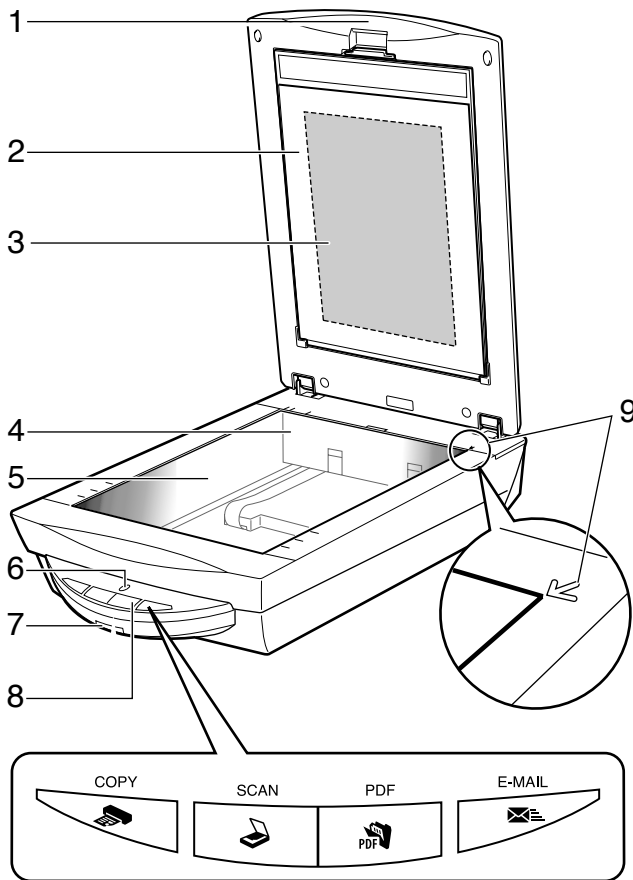

- 1 **原稿台カバー**
セットした原稿を押さえます。
- 2 **保護シート**
フィルム読み取り光源部を保護するためのシートです。フィルムスキャンしないときは取り付けておいてください。
- 3 **フィルム読み取り光源部**
フィルムに光をあてる光源です。
- 4 **原稿読み取りユニット**
光をあてて、原稿を読み取るスキャナの心臓部です。通常は奥側にあります。
- 5 **原稿台ガラス**
スキャンする原稿を置きます。
- 6 **スキャンランプ**
電源を入れると点灯し、スキャン中は点滅します。節電状態になるとゆっくり点滅します。
- 7 **電源スイッチ**
このスイッチを押し込むとスキャナの電源が入ります。もう一度押しと電源が切れます。
- 8 **EZ (イージー) ボタン (→P.18)**
ボタンを押すだけで簡単に目的別のスキャンができます。

COPY (コピー) ボタン

原稿をスキャンし、プリンタで印刷します。

SCAN (スキャン) ボタン

原稿をスキャンし、付属の画像管理ソフトに画像を表示・保存します。

PDF (ピーディーエフ) ボタン

原稿をスキャンし、PDFファイルとして表示・保存します。

E-MAIL (Eメール) ボタン

原稿をスキャンし、メールソフトの新規メッセージにファイルを添付します。

- 9 **原稿位置合わせマーク**
原稿の角をこのマークに合わせます。
- 10 **ロックスイッチ**
原稿読み取りユニットをロック、または解除します。
- 11 **電源コネクタ**
付属の AC アダプタを接続するコネクタです。
- 12 **USB コネクタ**
付属の USB ケーブルを接続するコネクタです。
- 13 **IEEE1394 (FireWire) コネクタ (Macintosh用)**
IEEE1394 ケーブルを接続するコネクタです。
- 14 **FAU コネクタ**
FAU ケーブルを接続するコネクタです。
- 15 **FAU ケーブル**
フィルム読み取り用のケーブルです。

3

ソフトウェアのインストール

同梱のキヤノスキャンセットアップCD-ROMを使って、スキャナを使うために必要なソフトウェアをインストールします。

ソフトウェアをインストールする前に

まず以下の注意をお読みになってから、「Windowsにソフトウェアをインストールする」(P.4)、「Macintoshにソフトウェアをインストールする」(P.6)にお進みください。



重要

スキャナをコンピュータに接続しないでください。もし接続している場合は、USBケーブルをはずしてください。ソフトウェアをインストールする前にスキャナをコンピュータに接続してしまうと、スキャナが正常に動作しなくなる原因になりますので、十分に注意してください。

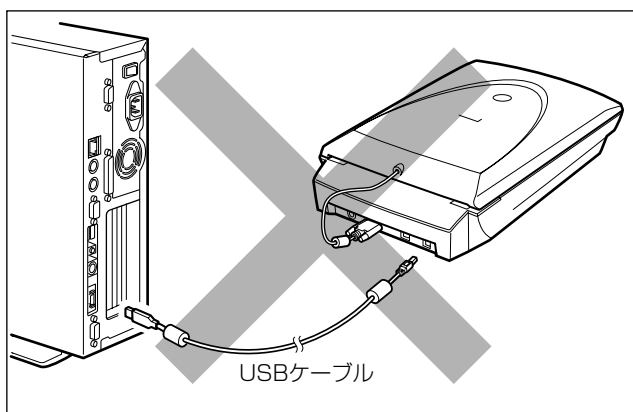

ハードディスクの空き容量

- すべてのソフトウェアをインストールするために必要な空き容量は、「1. パッケージの内容確認」(P.1)をご参照ください。コンピュータが安定して動作するためには、さらに空き容量が必要です。
- ハードディスクに十分な空き容量がない場合は、「うまく動作しないときは」の症状3 (P.41) を参考に、不要なファイルやアプリケーションソフトを削除してください。

「Windowsにソフトウェアをインストールする」 P.4

「Macintoshにソフトウェアをインストールする」 P.6



重要

インストールがうまくできなかった場合は、「うまく動作しないときは」の「インストールのトラブル」をお読みください。(→P.40～41)

Windowsにソフトウェアをインストールする



Windows 2000 または Windows XP を複数のユーザー設定でお使いのかたへ
ソフトウェアのインストールは Administrator (管理者) が行ってください。詳しくは、Windows のマニュアル
やヘルプをご覧ください。複数ユーザー設定をしていないときは、そのままインストールを続けてください。

1 コンピュータの電源を入れます。



「新しいハードウェアの検出ウィザード」または「新しいハードウェアの追加ウィザード」画面が表示されたときは、**[キャンセル]** ボタンをクリックしてウィザード画面を消してください。

※ソフトウェアをインストールする前にスキャナをコンピュータへ接続した場合、この画面が表示されます。

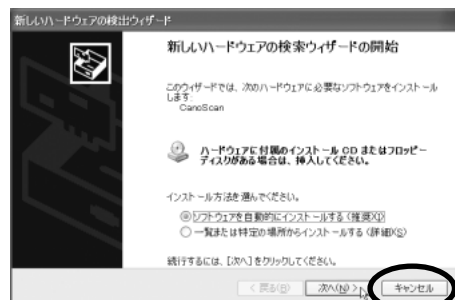

2 「キヤノスキャンセットアップ CD-ROM」を CD-ROM ドライブにセットします。

▼キヤノスキャン セットアップのメインメニュー画面が表示されます。



メインメニュー画面が自動的に表示されないときは、「うまく動作しないときは」の「インストールのトラブル」の「症状1」をご覧ください。(→ P.40)

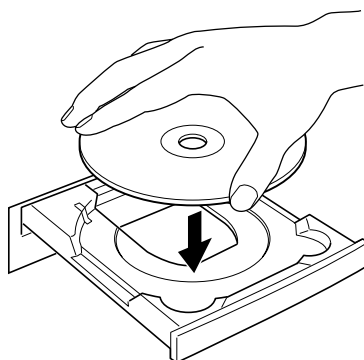

3 [ソフトウェアのインストール] をクリックします。

▼ソフトウェア使用許諾契約が表示されます。

4 ソフトウェア使用許諾契約をよくお読みになり【はい】 ボタンをクリックします。

• [いいえ] ボタンをクリックすると、ソフトウェアのインストールを続けることができません。



5 ソフトウェアのインストール画面で【インストールを開始する】 をクリックします。

• ソフトウェア名の上にカーソルをあてると、ソフトウェアの説明が表示されます。
• ここでは、すべてのソフトウェアと「スキャナ操作ガイド」をインストールします。

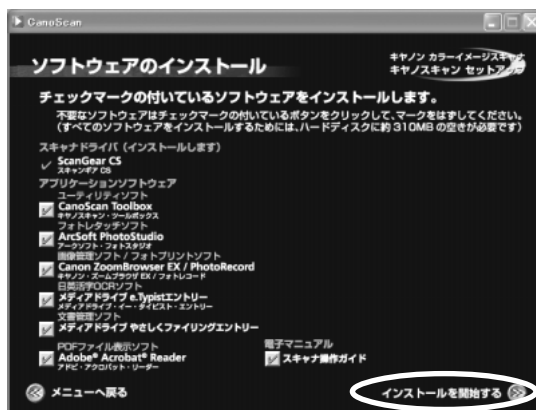

6 [次へ] ボタンをクリックします。

- ▼ スキャナドライバ「ScanGear CS」のインストールが始まります。

重要 スキャナドライバのインストール中は、絶対に [Cancel] (キャンセル) ボタンを押さないでください。

- ▼ 「インストールが完了したら・・・」のメッセージが表示されたら、「次へ」ボタンをクリックします。

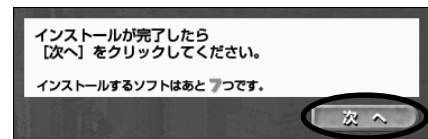
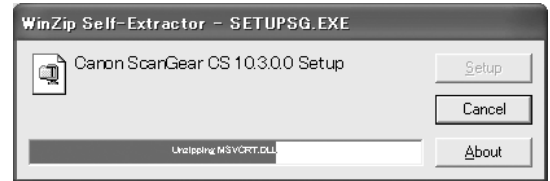
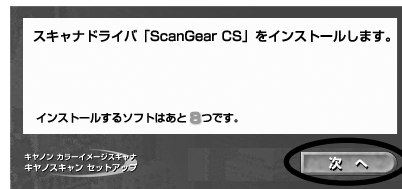

7 画面の指示にしたがって [はい]、[次へ] ボタンなどをクリックし、次の順番でアプリケーションソフトウェアと電子マニュアルをインストールします。

[Adobe Acrobat Reader] → [ArcSoft PhotoStudio] → [Canon ZoomBrowser EX / PhotoRecord] → [メディアドライブやさしくファイリングエントリー] → [メディアドライブ e.Typist エントリー] → [CanoScan Toolbox] → [スキャナ操作ガイド]

重要 インストール中は、画面に表示されたダイアログ (メッセージ) 以外は、クリックしないようにご注意ください。

- ▼ すべてのインストールが終了すると、コンピュータの再起動を促すメッセージが表示されます。

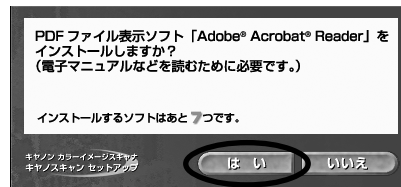

画面の指示にしたがってインストールしてください。

8 再起動のメッセージが表示されたら、[はい] ボタンをクリックします。

- ▼ コンピュータが再起動します。

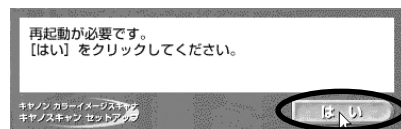

9 再起動のあと、「キヤノスキャンセットアップ CD-ROM」を取り出します。

メインメニュー画面が表示された場合は、「終了」をクリックしてから取り出します。

重要 「キヤノスキャンセットアップ CD-ROM」には、紛失や破損すると再発行・再配布できないソフトウェアや重要な情報が含まれていますので、使用後も大切に保管してください。

次は「スキャナの準備と接続」 P.8

Macintoshにソフトウェアをインストールする



Mac OS Xを複数のユーザ（アカウント）でお使いのかたへ

かならず最初に登録した管理者のアカウントでログインしてソフトウェアをインストールしてください。追加したアカウントにコンピュータの管理権が設定されていてもソフトウェアはインストールできません。

1 Macintoshの電源を入れます。

2 「キヤノスキャンセットアップCD-ROM」をCD-ROMドライブにセットします。

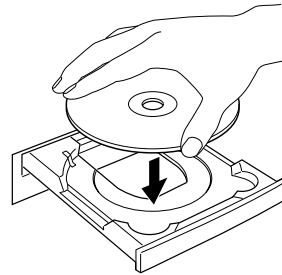

3 CD-ROMアイコンをダブルクリックします。



4 「SetUp」アイコンをダブルクリックします。



▼キヤノスキャン セットアップのメインメニュー画面が表示されます。

5 「ソフトウェアのインストール」をクリックします。

▼ソフトウェア使用許諾契約が表示されます。



6 ソフトウェア使用許諾契約をよくお読みになり、「はい」ボタンをクリックします。

・ [いいえ] をクリックすると、ソフトウェアのインストールを続けることができません。

7 ソフトウェアのインストール画面で「インストールを開始する」をクリックします。

・ ソフトウェア名の上にカーソルをあてると、ソフトウェアの説明が表示されます。
・ ここでは、すべてのソフトウェアと「スキャナ操作ガイド」をインストールします。



8 [次へ] ボタンをクリックします。

- ▼ 右のような認証画面が表示されたら管理者（最初に登録したユーザ）の名前とパスワードを入力し、[OK] をクリックしてください。



パスワードを忘れてしまったときは、Macintosh コンピュータまたは Mac OS X に付属の「Welcome to Mac OS X」あるいは「インストール&設定ガイド」をご覧ください。

- ▼ スキャナドライバ「ScanGear CS」のインストールが始まります。



スキャナドライバのインストール中は、絶対に [中止] ボタンを押さないでください。

- ▼ 「インストールが完了したら・・・」のメッセージが表示されたら、「次へ」ボタンをクリックします。

9 画面の指示にしたがって [はい]、[次へ] ボタンなどをクリックし、次の順番でアプリケーションソフトウェアと電子マニュアルをインストールします。

[Adobe Acrobat Reader] → [ArcSoft PhotoStudio] → [Canon ImageBrowser] → [メディアドライブ e.Typist エントリー] → [CanoScan Toolbox] → [スキャナ操作ガイド]



- インストール中は、画面に表示されたダイアログ（メッセージ）以外は、クリックしないようにご注意ください。
- 「認証」画面が表示された場合、管理者名とパスワードを入力してください。

- ▼ すべてのインストールが終了すると、コンピュータの再起動を促すメッセージが表示されます。

10 再起動のメッセージが表示されたら、[はい] ボタンをクリックします。

- ▼ Macintosh が再起動します。

11 再起動のあと、「キヤノスキャンセットアップ CD-ROM」を取り出します。

メインメニュー画面が表示された場合は、「終了」をクリックしてから取り出します。



「キヤノスキャンセットアップ CD-ROM」は、紛失や破損した場合、再発行・再配布できないソフトウェアや重要な情報が含まれていますので、使用後も大切に保管してください。

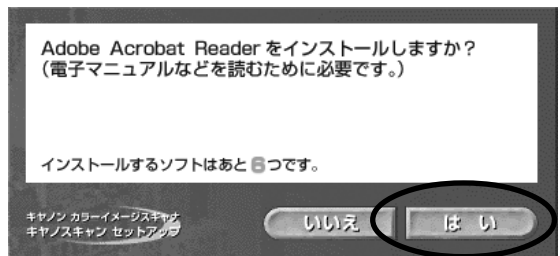
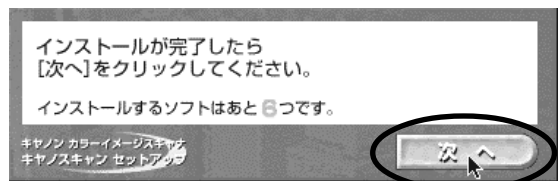
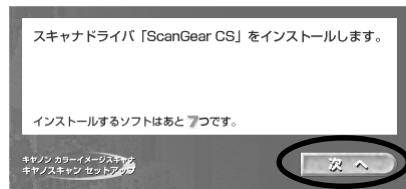

画面の指示にしたがってインストールしてください。

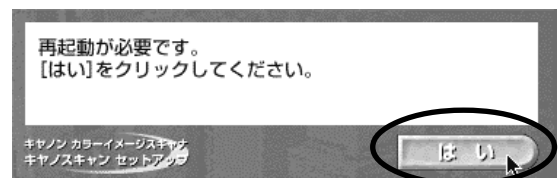

4

スキャナの準備と接続

ロックの解除

はじめに、輸送時の破損防止のために付いているロック（原稿読み取りユニットを固定するロック）を解除します。



- スキャナをコンピュータに接続する前に、かならずロックを解除してください。ロックを解除しないで使用すると、故障やトラブルの原因となることがあります。
- ロックを解除するときは、スキャナを90度以上傾けないでください。

① スキャナのテープをはがします。

② スキャナを下図のように傾けます。

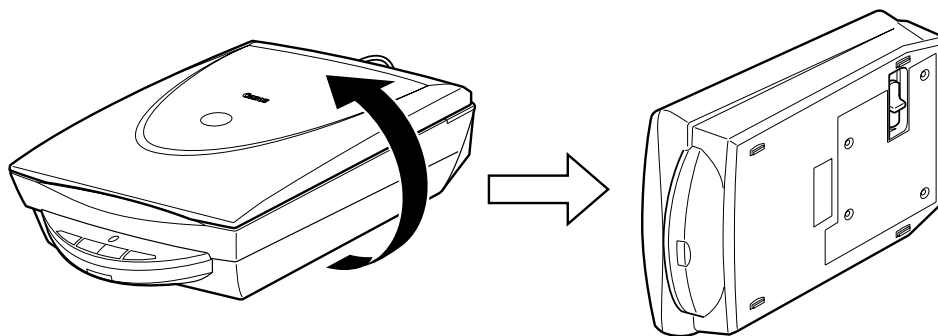

③ ロックスイッチを、ロック解除マーク（) の方向に動かして、ロックを解除します。

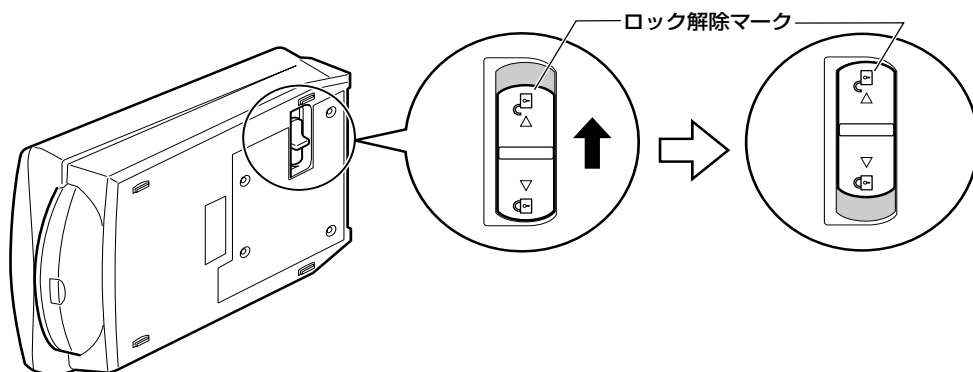

④ スキャナを元のように置きます。



- スキャナを移動したり、輸送したりするときは、原稿読み取りユニットを固定するため、ロックスイッチをロックマーク（) の方向に動かしてかならずロックしてください。
- ロックするときには、ぜったいにEZボタン側（スキャナ前面）を下にして傾けないでください。傾けたままではロックできませんのでご注意ください。

スキャナの接続

ロックを解除したら、スキャナをコンピュータに接続します。スキャナは、別紙「安全にお使いいただくためには」の「設置・使用条件について」をご覧くださいの上、安全で安定した場所に設置してください。

スキャナのロックが解除されていることを確認します。(P.8)

1 FAUケーブルをスキャナのFAUコネクタに接続します。(①)

原稿台カバー後部にあるFAUケーブルを、スキャナ背面のFAUコネクタに接続します。

2 付属のUSBケーブルをスキャナとコンピュータに接続します。(②)

USBケーブルのコネクタは、コンピュータ側が大きく平らなほう、スキャナ側が小さく四角いほうを差し込みます。

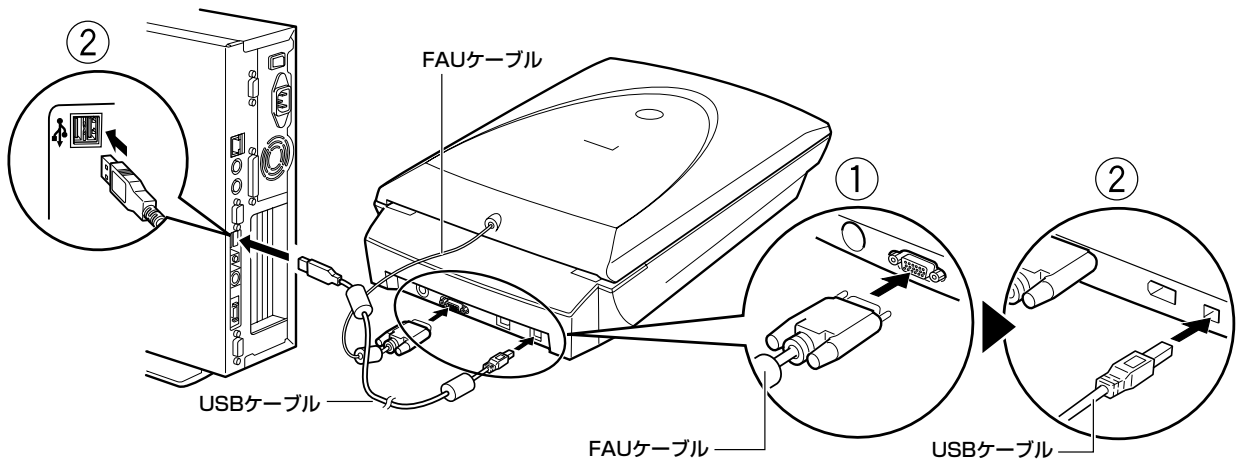

Macintoshに推奨のIEEE1394 (FireWire) ケーブルで接続する場合

MacintoshコンピュータにIEEE1394 (FireWire) ケーブルで接続するときは、スキャナ側が6ピン、コンピュータ側が6ピンになります。

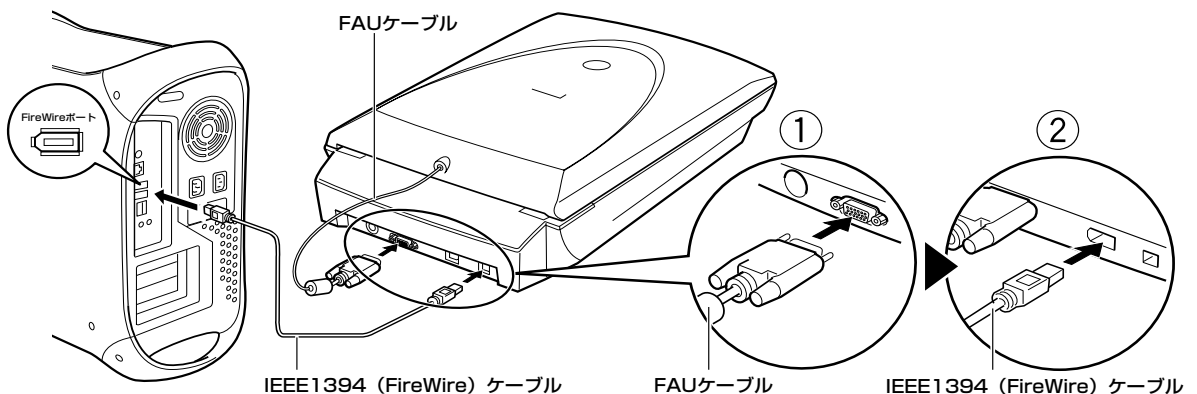

重要

- IEEE1394 (FireWire) ケーブルで接続できるのは Macintosh コンピュータのみです。Windows コンピュータとは接続できません。
- IEEE1394 (FireWire) ケーブルは付属していません。Macintosh コンピュータに接続して使用される場合は、推奨の IEEE1394a (FireWire) ケーブルをご購入ください。
- USB 接続と IEEE1394 接続を同時に使用することはできません。
- IEEE1394 ケーブルをご使用の場合は、注意事項があります。かならず別紙「IEEE1394 接続での注意」をお読みください。

3 付属の AC アダプタをスキャナに接続します。

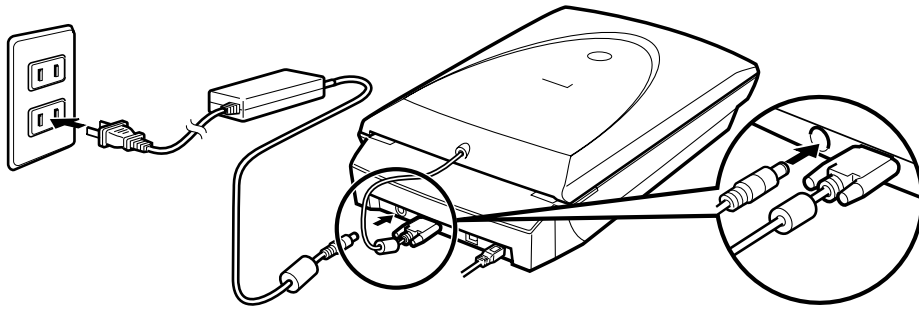

4 スキャナ前面にある電源スイッチを押し込んで、スキャナの電源を入れます。 スキャンランプが点灯します。

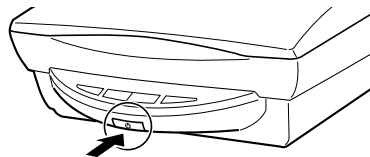

重要

- USB ケーブルと AC アダプタは、かならず付属のものをご使用ください。他の USB ケーブルと AC アダプタをご使用になると、故障の原因となります。
- Windows XP がインストールされているコンピュータで、USB (USB1.1 相当) のポートに接続したときに「高速ではない USB ハブに接続している高速デバイス」というメッセージが表示される場合がありますが使用上問題はありません。画面右上の をクリックしてメッセージ表示を閉じてください。

 高速ではない USB ハブに接続している高速 USB デバイス

高速 USB デバイスが高速ではない USB ハブに接続されています。
この問題を解決するには、このメッセージをクリックしてください。



次は「スキャンする」アプリケーションを使って（動作の確認）  P.11

5 スキャンする

アプリケーションを使って(動作の確認)

フォトタッチソフト ArcSoft PhotoStudio (アークソフト・フォトスタジオ) とスキャナドライバ ScanGear CS (スキャンギア CS) を使って、スキャナの動作確認を行います。
ここでは、スキャナの動作確認のための基本的な操作を、カラー写真原稿を使って説明しています。



手順の途中でソフトウェアやスキャナがうまく動作しなくなった場合は、「うまく動作しないときは」の「スキャンのトラブル」をご覧ください。(→P.42～45)

1 スキャナに原稿をセットし、原稿台カバーを閉じます。

読み取る面を下向きにし、原稿の上部を原稿位置合わせマークに合わせてセットします。

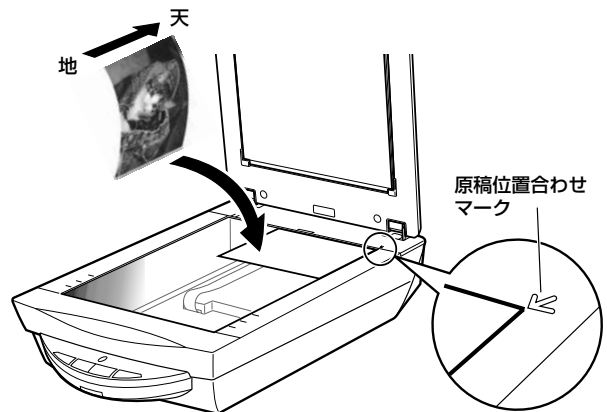
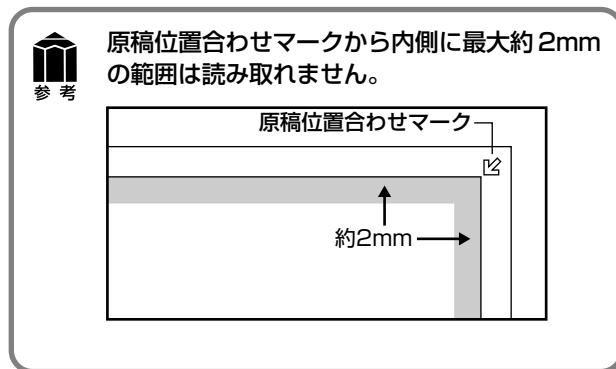

2 ArcSoft PhotoStudio を起動します。

Windows

Windows の [スタート] → [(すべての) プログラム] → [ArcSoft PhotoStudio 5.5] → [PhotoStudio 5.5] を選択して、「ArcSoft PhotoStudio」を起動します。



Macintosh

Macintosh HD の [アプリケーション] フォルダを開き、[PhotoStudio] アイコンをダブルクリックします。



3 スキャナを選択します。

[ファイル] メニューから [ソースの選択] を選択します。

Windows

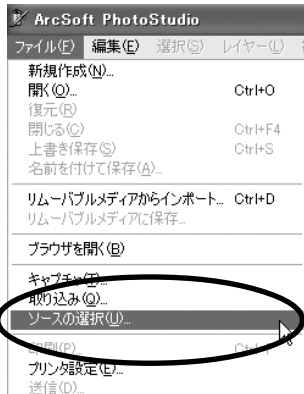

▼ [ソースの選択] 画面が表示されます。

お使いのスキャナ名を選択して [選択] をクリックします。

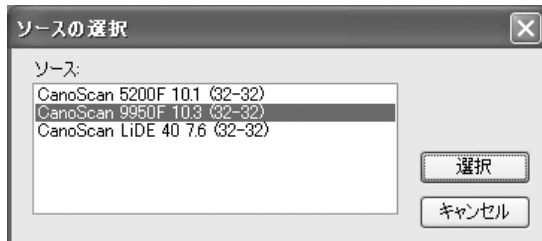

* OS により若干表示が異なります。

Macintosh

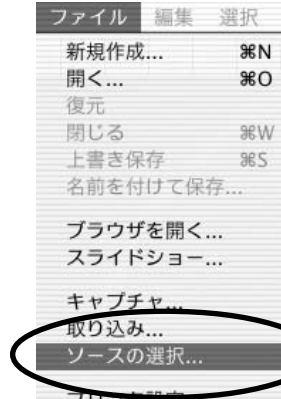

▼ [ソースを選択] 画面が表示されます。

お使いのスキャナ名を選択して [OK] をクリックします。



この操作は最初に設定しておけば、2回目以降必要ありません。(アプリケーションソフトによっては毎回設定するものもあります。) 他のスキャナやデジタルカメラを選択したあとは、再設定が必要です。

4 ScanGear CS を起動します。

 (取り込みアイコン) をクリックするか、[ファイル] メニューの [取り込み] を選択します。

Windows

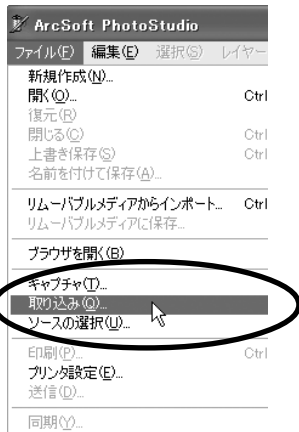

▼ 「ScanGear CS」 が起動します。

Macintosh

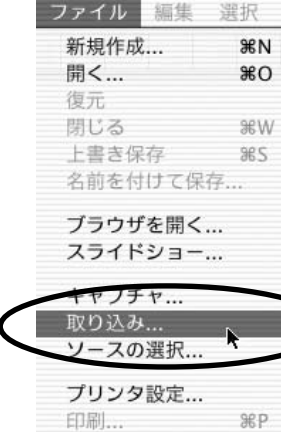
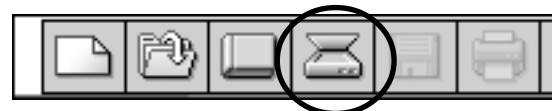

▼ 「ScanGear CS」 が起動します。

5 [原稿の種類] で「写真 (カラー)」を選択します。

[原稿の種類] では、写真 (カラー)、雑誌 (カラー)、新聞 (白黒)、文書 (グレー)、ネガフィルム (カラー)、ポジフィルム (カラー) が選択できます。

* フィルムのスキャンについては P.28 をご覧ください。



6 [プレビュー] ボタンをクリックします。

プレビューは、原稿の位置や大きさ、色合いなどを確認するための、「試し」のスキャンです。

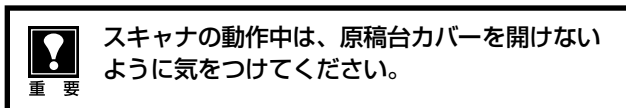

▼ キャリブレーションが始まります。
キャリブレーションは、正しい色合いを調整するための作業です。初めてスキャンをおこなう時に自動的におこなわれます。

▼ 「ScanGear CS」にプレビュー画像が表示されます。
画像はオートクロップ (原稿サイズに合わせて自動的にスキャン範囲が選択) されています。



7 [用途の選択] で、[印刷 (300dpi)] を選択します。

[印刷 (300dpi)] を選択すると出力解像度は300dpi、[画面表示 (150dpi)] を選択すると出力解像度は150dpiになります。



8 [出力サイズの選択] で、[フリーサイズ] を選択します。

出力サイズには、いろいろなサイズを選択できます。

- [フリーサイズ]は、点線で囲まれたスキャンする範囲 (クロップ範囲) を原稿と等倍でスキャンします。
- [フリーサイズ]以外は、点線で囲まれたスキャンする範囲 (クロップ範囲) を、選択した用紙サイズ (L判横、L判縦、2L判横、2L判縦、はがき、A4 など) に拡大 / 縮小してスキャンします。
- クロップ範囲は原稿に応じて変更できます。(→ P.14)

手順7で「画面表示 (150dpi)」を選択すると、出力サイズをピクセル数で選択でき、コンピュータのディスプレイサイズやデジタルカメラの出力サイズに合わせることができます。(→ P.21)



スキャンする範囲の変更のしかた

スキャンする範囲（クロープ範囲）は、プレビュー後、自動的に原稿の大きさに設定（オートクロープ）されます。クロープ枠の点線上にマウスポインタを合わせ、←、↓、↘、↙になれば、縦横方向や斜め方向に枠の大きさを変えられます。⇄になれば、クロープ枠全体の位置を移動できます。

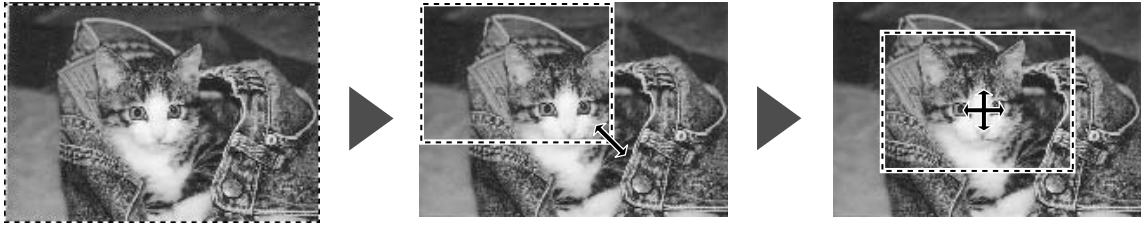

- ・ [フリーサイズ]では、上記の方法で自由にクロープ範囲を決められます。クロープした範囲を原稿と等倍でスキャンし、アプリケーションソフトやプリンタに出力します。たとえば、クロープ範囲が5cm × 4cmだった場合、出力（印刷）される画像の大きさも5cm × 4cmになります。
- ・ 出力サイズを [L判] などに指定すると、クロープ範囲を、指定したサイズに拡大（縮小）してスキャンします。クロープ枠は、縦横比を保ったまま大きさを変更できます。たとえば、クロープ枠を小さくして原稿の必要な範囲だけをクロープ（トリミング）すると、写真の部分引き伸ばしができます。
- ・ クロープ枠の表示が消えたときは、左上のオートクロープアイコン  をクリックすると表示できます。
- ・ クロープ枠の縦横の向きを変えたい時は、縦横比切り替えボタンをクリックします。([フリーサイズ] 以外のみ)



- ・ クロープ枠が複数作成されてしまったときは、 ボタンで不要なクロープ枠を削除できます。

9 [スキャン] ボタンをクリックします。

▼ スキャナが動作して、原稿を読み取ります。



10 読み取りが終了したら、ScanGear CSのクローズボックス (Windows) または (Macintosh) をクリックして終了してください。

▼ ArcSoft PhotoStudioに読み取った画像が表示されます。

ここまでの操作で ArcSoft PhotoStudioに画像が表示されれば、スキャナ本体やソフトウェアの動作は正常です。



11 画像を保存します。

[ファイル] メニューから [名前を付けて保存] を選択します。

Windows

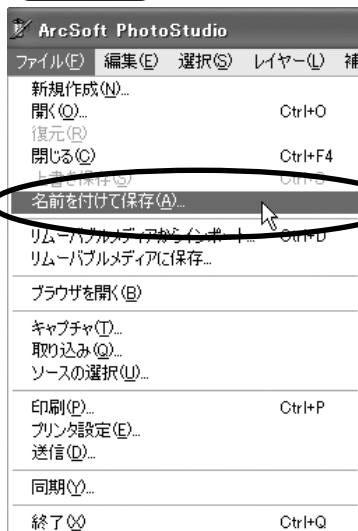

Macintosh

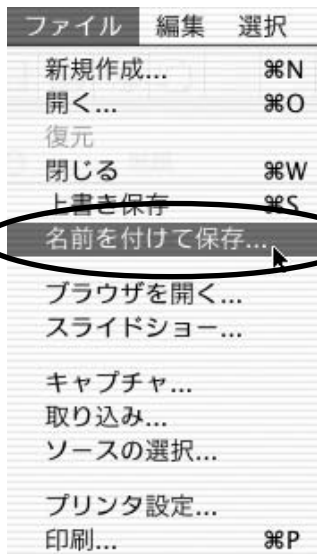

▼「名前を付けて保存」の画面が表示されます。
(画面の表示は、お使いのコンピュータによって違います。)



ファイル名と保存する場所を指定して [保存] をクリックします。
[Jpeg File] または [Jpeg ファイル] を指定しておくこと、後でEメールに添付したり、ワープロソフトに取り込むことができるようになります。



ファイルの種類/フォーマットに [PhotoStudio File (*.PSF) /PhotoStudio ファイル] を選ぶと、ArcSoft PhotoStudio 以外のアプリケーションでは開くことができなくなりますので、ご注意ください。

12 ArcSoft PhotoStudio のクローズボックス (Windows) または (Macintosh) をクリックして終了します。



- ScanGear CS の使いかたの詳細については、「スキャナドライバ ScanGear CS」(→P.21) または、電子マニュアル「スキャナ操作ガイド」で説明しています。(電子マニュアルの見かた→P.47)
- ArcSoft PhotoStudio の詳しい使いかたは、CD-ROM 内の電子マニュアルをご覧ください。(電子マニュアルの見かた→P.47)

以上でスキャナが正常に動作することが確認できました。

以降のページでは、いろいろなスキャンの方法やソフトウェアの説明などを記載しています。

CanoScan Toolboxを使って

付属のソフトウェアCanoScan Toolboxを使うと、メイン画面の機能別のボタンを押すだけで、画像をスキャンし、保存や印刷、Eメールへの添付、PDFファイルの作成などが簡単にできます。また、原稿台（A4）より大きなサイズの原稿（B4やA3）を分割してスキャンし、1枚の画像に合成することもできます。

Toolboxの起動のしかた

Windows

[スタート]メニューの[(すべての)プログラム]から[Canon]→[CanoScan Toolbox 4.9]→[CanoScan Toolbox 4.9]の順に選択します。

Macintosh









Macintosh HDの[アプリケーション]フォルダ内の[CanoScan Toolbox 4.9]フォルダを開き、[CanoScan Toolbox X]アイコンをダブルクリックします。

CanoScan Toolboxのメイン画面が表示されます。(Windowsの場合)



—— スキャナ本体前面のEZ（イージー）ボタンに連動しています。(EZボタンの使いかた→P.18)

CanoScan Toolboxのボタンの機能

- | | | |
|---|--------------------|--|
|  | 【コピー】ボタン | 原稿をスキャンし、プリンタで印刷します。35mmフィルムもスキャンできます。 |
|  | 【プリント】ボタン | 紙焼き写真や35mmフィルムをスキャンし、「印刷レイアウト画面」で用紙や印刷方法、大きさや位置などを決めて印刷します。「かんたんカラーマッチング」機能*（Windows）で、写真の焼き増しや引き伸ばしが簡単できれいにできます。 |
|  | 【メール】ボタン | 原稿をスキャンし、画像をメールソフトの新規メールに添付します。ファイルの種類や保存先などの設定ができます。(使用できるEメールソフト→P.20) |
|  | 【OCR】ボタン | 文字原稿をスキャンし、付属のOCRソフトe.Typistエントリーでテキストデータとして読み取ります。テキストデータはワープロソフトなどで編集できます。出力解像度や原稿サイズ、ファイルの種類や保存先などが設定できます。 |
|  | 【保存】ボタン | 原稿をスキャンし、画像を指定された保存先へ保存します。出力解像度や原稿サイズ、ファイルの種類や保存先などが設定できます。35mmフィルムもスキャンできます。 |
|  | 【PDF】ボタン | スキャンした画像を、PDF文書として保存します。出力解像度や原稿サイズ、保存先などが設定できます。付属の文書管理ソフトやさしくファイリングエントリー（Windows）/Adobe Acrobat Reader（Macintosh）に表示します。 |
|  | 【スキャン-1】ボタン | 原稿をスキャンし、画像を付属のアプリケーションソフトへ渡します。初期設定では、[スキャン-1]ボタンにZoomBrowser EX（Windows）/ImageBrowser（Macintosh）、[スキャン-2]ボタンにArcSoft PhotoStudioが登録されています。35mmフィルムもスキャンできます。 |
|  | 【スキャン-2】ボタン | |
|  | 【設定】ボタン | スキャナ本体のEZボタンを、Toolboxの別のボタンに対応させることができます。 |

* 「かんたんカラーマッチング」に対応しているプリンタについては、電子マニュアル「スキャナ操作ガイド」をご覧ください。

- ・ 各ボタンのアイコン表示は、Windowsの場合です。Macintoshでは一部表示が異なります。
- ・ PDFについては、「PDFについて」(P.18)をご覧ください。



- これらの機能を使うには、キャノスキャンセットアップCD-ROMからすべてのアプリケーションソフトがインストールされていることが必要です。すべてのアプリケーションソフトをインストールすると、[OCR] ボタンには e.Typist エントリーが、[PDF] ボタンにはやさしくファイリングエントリー (Windows) / Acrobat Reader (Macintosh) が、[スキャン-1] ボタンには ZoomBrowser EX (Windows) / ImageBrowser (Macintosh) が、[スキャン-2] ボタンには ArcSoft PhotoStudio が自動的に登録されます。
- [コピー] ボタンと[プリント] ボタンを使うには、プリンタドライバがインストールされプリンタが使用できる状態になっていることが必要です。また、スキャナとプリンタがコンピュータに接続され、同時に使用できる状態になっていることが必要です。



- [OCR] ボタン、[PDF] ボタン、[スキャン-1] および [スキャン-2] のボタンには、別のアプリケーションソフトをリンク (登録) することができます。リンクは、アプリケーションソフトのアイコンを Toolbox のボタンにドラッグ & ドロップで重ねるだけで行うことができます。
- [OCR] を除くすべての機能ボタンでは、複数の原稿を一度のスキャンで取り込める「マルチスキャン」ができます。詳細は電子マニュアル「スキャナ操作ガイド」の「目的別スキャナ活用法」の「複数の原稿を一度にスキャンしたい (マルチスキャン)」をご覧ください。(電子マニュアルの見かた→ P.46)
- [PDF] ボタン、[メール] ボタン、[保存] ボタンでは、複数の原稿を連続してスキャンして 1 つの PDF ファイルにしたり、Toolbox で作成した PDF ファイルにページを追加したり、文字検索が可能な形式の PDF ファイルにする機能もあります。また、圧縮タイプに、画面表示や印刷用の「標準」、Web やメール添付用の「高圧縮」が選択できます。

CanoScan Toolbox のスキャンの手順

1. CanoScan Toolbox のメイン画面で、目的のボタン (コピー、プリント、メール、OCR、保存、PDF、スキャン-1、スキャン-2 のいずれか) を押します。
2. 設定画面が表示されます。
初期設定で各ボタンの機能に適切な設定になっていますが、用途に応じてさまざまな設定ができます。

[コピー] の設定画面の例 (Windows)



スキャンの設定
原稿の種類や出力解像度、原稿サイズなどを設定します。

プリンタの設定

印刷する用紙のサイズや出力先のプリンタなどを設定します。表示される内容は、プリンタの機種によって違います。

*Macintosh では表示が若干異なります。

[スキャン-1] の設定画面の例 (Windows)



スキャンの設定

原稿の種類や出力解像度、原稿サイズなどを設定します。

スキャン画像の保存

読み取った画像を保存する場所を指定します。

アプリケーションの設定

読み取った画像を、どのアプリケーションソフトに転送するかを指定します。

スキャン画像の確認と Exif 情報の入力

ここにチェックを付けると、スキャン後、スキャン画像がサムネイル (縮小) 表示され、アプリケーションに渡す画像を確認、選択することができます。また、デジタルカメラと同じような Exif 情報を入力して管理することもできます。

3. [コピー] ボタン ([スキャン] ボタン) を押します。

▼スキャンが始まり、各ボタンの機能を実行します。



その他の設定画面や設定項目の詳細については、電子マニュアル「スキャナ操作ガイド」の「CanoScan Toolbox の使いかた」で各ボタンの機能をご覧ください。(電子マニュアルの見かた→ P.47)



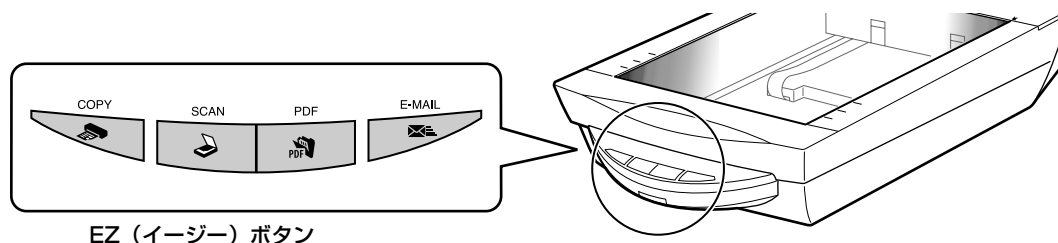

EZ(イージー)ボタンを使って

このスキャナの本体前面には、よく使う機能として4個のEZ(イージー)ボタンがあり、ボタンから簡単にスキャンできるようになっています。左から、COPY(コピー)ボタン、SCAN(スキャン)ボタン、PDF(ピーディーエフ)ボタン、E-MAIL(Eメール)ボタンがあります。

スキャナに原稿をセットし、EZボタンを押すだけで自動的にスキャンし、それぞれの機能を実行します。EZボタンはCanoScan Toolboxの設定でスキャンされるしくみになっています。



EZボタンを押すだけで、簡単に次のことができます。

-  **COPY(コピー)ボタン** 原稿をスキャンし、プリンタで印刷します。
-  **SCAN(スキャン)ボタン** 原稿をスキャンし、画像管理ソフト ZoomBrowser EX (Windows) または ImageBrowser (Macintosh) に画像を表示します。
-  **PDF(ピーディーエフ)ボタン** 原稿をスキャンして PDF ファイルで保存し、「やさしくファイリングエントリー」(Windows) または「Acrobat Reader」(Macintosh) に表示します。
-  **E-MAIL(Eメール)ボタン** .. 原稿をスキャンし、メールソフトの新規メッセージに画像を添付します。メール添付に適したファイル容量に設定されています。

PDFについて

PDF (Portable Document Format) とは、Adobe Acrobat Reader / Adobe Reader などで表示・印刷できるファイル形式で、ファイル容量が小さく、文書と画像の保存・管理に便利です。

このスキャナの [PDF] ボタンや CanoScan Toolbox の [PDF] ボタンを使うと、簡単にスキャン画像を PDF ファイルにして保存できます。

複数のページを1つのPDFファイルにしたり、Toolboxで作成したPDFファイルにページを追加したり、文字検索が可能なPDFファイルも作成できます。



重要

- EZボタンを使うには、キヤノスキャンセットアップCD-ROMから ScanGear CS、CanoScan Toolbox、ZoomBrowser EX (Windows) / ImageBrowser (Macintosh)、やさしくファイリングエントリー (Windows) / Adobe Acrobat Reader (Macintosh) がインストールされている必要があります。また、プリンタドライバ、Eメールソフトがインストールされ、プリンタ、Eメールが使用できる状態になっている必要があります。
- 上記の状態はインストール直後の初期設定の場合で、CanoScan Toolboxの設定値を変更すると、変わる場合があります。
- スキャン設定を変更する場合、スキャンが終わる前に [キャンセル] ボタンをクリックし、CanoScan Toolboxの画面で設定を変更します。詳しい設定方法については、電子マニュアル「スキャナ操作ガイド」の「CanoScan Toolboxの使いかた」をご覧ください。(電子マニュアルの見かた→P.47)



参考

SCANボタンとE-MAILボタンでは、写真など複数の原稿を同時にセットして、一度のスキャンで個別の画像として取り込むこと(マルチスキャン)ができます。(初期設定の場合)

COPY (コピー) ボタン

プリンタで印刷します。



あらかじめコンピュータにプリンタドライバがインストールされ、スキャナ、プリンタ、コンピュータが同時に使用できる状態になっている必要があります。ネットワーク上のプリンタでは正常に印刷できないことがあります。

1 スキャナに原稿をセットします。

2 [COPY] ボタンを押します。

▼CanoScan Toolboxの画面が自動的に表示され、スキャンがはじまります。

スキャンされた画像はプリンタで印刷されます。初期設定では、自動的にA4サイズの下紙にプリントします。

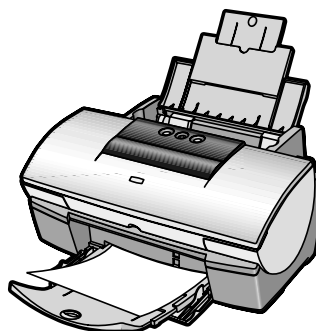

SCAN (スキャン) ボタン

画像管理ソフトZoomBrowser EX (Windows) / ImageBrowser (Macintosh) に画像を表示します。

1 スキャナに原稿をセットします。

2 [SCAN] ボタンを押します。

▼CanoScan Toolboxの画面が自動的に表示され、スキャンがはじまります。

画像が保存され、ZoomBrowser EX (Windows) またはImageBrowser (Macintosh) に表示されます。スキャンした画像の管理や編集、スライドショーなどができます。

ZoomBrowser EX (Windows)



ImageBrowser (Macintosh)



ZoomBrowser EX (Windows) / ImageBrowser (Macintosh) の使いかたについては、キャノスキャンセットアップCD-ROM内に電子マニュアル「ZoomBrowser EX/PhotoRecordソフトウェアガイド」/「ImageBrowserソフトウェアガイド」が用意されています。(電子マニュアルの見かた→P.47)

PDF (ピーディーエフ) ボタン

スキャンした画像をPDFファイルとして表示・保存します。

1 スキャナに原稿をセットします。

2 [PDF] ボタンを押します。

- ▼ CanoScan Toolboxの画面が自動的に表示され、スキャンがはじまります。
続けて複数のページをスキャンして1つのPDFファイルにすることもできます。

画像がPDFファイル形式で保存され、「やさしくファイリングエントリー」(Windows) または「Acrobat Reader」(Macintosh) に表示されます。



E-MAIL (Eメール) ボタン

Eメールの新規メッセージに画像ファイルを添付します。



重要

あらかじめメールソフトがインストールされ、送信できる状態になっていることが必要です。
使用できるメールソフト

Windows : Outlook Express、Microsoft Outlook、EUDORA、Netscape Messenger

Macintosh : Mail (Mac OS X 10.2以上のみ)、EUDORA、MS Entourage

- * Windows で動作しない場合、メールソフトの MAPI 設定が有効になっているかご確認ください。
MAPI 設定の方法については、各メールソフトの説明書をお読みください。

1 スキャナに原稿をセットします。

2 [E-MAIL] ボタンを押します。

- ▼ CanoScan Toolboxの画面が自動的に表示されます。

E-mailソフトの選択画面で、使用するメールソフトを選択し、[OK] を押してください。(初回のみ)

- ▼ スキャンがはじまります。

- ▼ メールソフトが起動し、新規送信メッセージが表示されます。このとき、スキャンされた画像は、添付ファイルとして、このメッセージに添付されています。
メールの宛先、タイトル、本文などを入力し、送信できます。

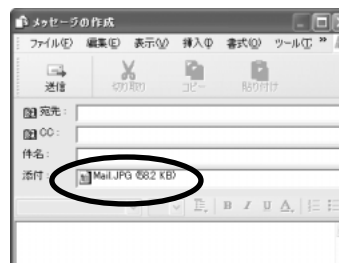
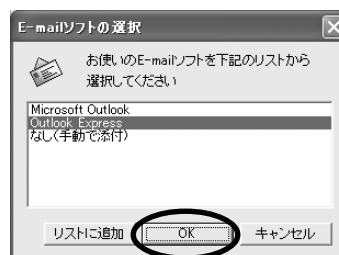

参考

[SCAN] [PDF] [E-MAIL]の各ボタンでスキャンした画像の保存先は、CanoScan Toolbox をインストールした直後の初期設定では、次のようになります。

Windows : [マイドキュメント] - [マイピクチャ] - [2004-01-15] などの今日の日付フォルダの中
Macintosh : Macintosh HDの [ユーザ] - [起動中のユーザ名 (家の形のアイコン)] - [Pictures (ピクチャ)] - [My Pictures] - [2004-01-15] などの今日の日付フォルダの中

6

スキャナドライバ ScanGear CS

(画面例は Windows のものです。Macintosh の場合も、特にことわりのない限り同じ機能です。)

ScanGear CS は、スキャンするために必要なソフトウェアです。TWAIN (トウェイン) ドライバとも呼ばれています。TWAIN 対応のアプリケーションソフトから呼び出して使います。ScanGear CS には、簡単な設定だけで手軽にスキャンできる「基本モード」と、詳細な設定でスキャンできる「拡張モード」があります。ScanGear CS の使いかたの詳細は、電子マニュアル「スキャナ操作ガイド」の「ScanGear CS の使いかた」をご覧ください。(電子マニュアルの見かた→P.47)

基本モード画面

基本的な項目だけを設定して、スキャンするモードです。簡単な設定ですぐにスキャンできるので、初心者の方はこのモードをお使いいただくと便利です。フィルムスキャンの方法は P.28 をご覧ください。

ツールバー

スキャン範囲の設定 (オートクロップ) や削除、画像の鏡像や回転、情報表示、マニュアルの表示ができます。



【基本モード/拡張モード】タブ

このタブをクリックして基本モードと拡張モードを切り換えます。

原稿の種類

次の項目が選択できます。

写真 (カラー)、雑誌 (カラー)、新聞 (白黒)、文書 (グレー)、ネガフィルム (カラー)、ポジフィルム (カラー)

試しの画像を表示 [プレビュー]

プレビュー (試しのスキャン) を行います。

用途の選択

次の項目が選択できます。

印刷 (300dpi)、画面表示 (150dpi)、OCR (300dpi) *1

*1: [OCR (300dpi)] は、「原稿の種類」で [新聞 (白黒)] または [文書 (グレー)] を選択したときのみ選択でき、原稿を 300dpi でスキャンします。

出力サイズの選択

- 「用途の選択」で「印刷 (300dpi)」を選択したとき
フリーサイズ、L判横、L判縦、2L判横、2L判縦、はがき、A4、追加/削除

[フリーサイズ]を選ぶと、スキャン範囲 (クロップ範囲) と等倍でスキャンします。フィルムの場合は L判相当に拡大してスキャンされます。

[フリーサイズ]以外は、それぞれのサイズに拡大/縮小してスキャンします。

- 「用途の選択」で「画面表示 (150dpi)」を選択したとき

フリーサイズ、640x480 ピクセル、800x600 ピクセル、1024x768 ピクセル、1600x1200 ピクセル、2048x1536 ピクセル、追加/削除

[フリーサイズ]を選ぶと、スキャン範囲 (クロップ範囲) と等倍でスキャンします。フィルムの場合は L判相当に拡大してスキャンされます。

[フリーサイズ]以外は、出力サイズの縦横をピクセル数で選択できます。ディスプレイ (コンピュータのモニター) で設定できる画面の大きさや、デジタルカメラで設定できる出力サイズに合わせた設定でスキャンできます。

- 「用途の選択」で「OCR (300dpi)」を選択したとき

[フリーサイズ]に固定されます。

画像の読み取り [スキャン] ボタン

原稿をスキャンして、画像をアプリケーションソフトに転送します。

プレビューエリア

プレビュー画像を表示します。ここで、点線のクロップ枠をマウスドラッグすることで、スキャンする範囲の調整ができます。クロップ枠は最大 10 個まで設定できます。

【マルチスキャン】ボタン

複数の原稿を一度に読み込み、それぞれ別の画像ファイルとして扱えます。(10 枚まで)

例えば、原稿台に図のように 4 枚の原稿を並べてこのボタンをクリックしてスキャンすると、4 枚の別々の画像としてアプリケーションソフトに転送されます。(→P.23)

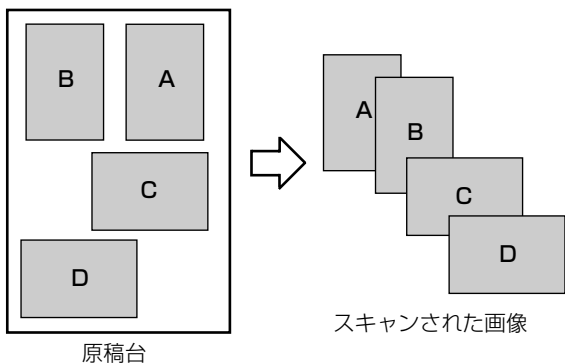

拡張モード画面

詳細な設定をしてから、スキャンするモードです。

スキャナや、スキャンした後の画像データの取り扱いに慣れた方、より細かい画像調整をお求めの方は、このモードをお使いください。フィルムスキャン時の設定については、P.37をご覧ください。

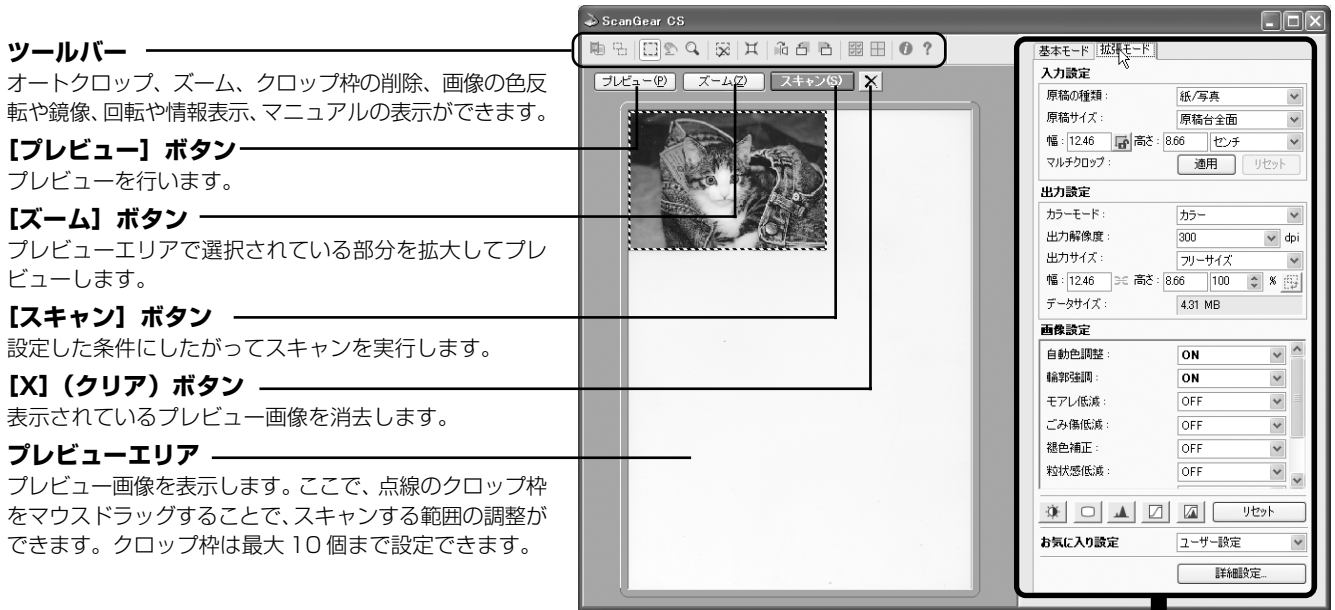

ツールバー

オートクロップ、ズーム、クロップ枠の削除、画像の色反転や鏡像、回転や情報表示、マニュアルの表示ができます。

【プレビュー】ボタン

プレビューを行います。

【ズーム】ボタン

プレビューエリアで選択されている部分を拡大してプレビューします。

【スキャン】ボタン

設定した条件にしたがってスキャンを実行します。

【X】(クリア) ボタン

表示されているプレビュー画像を消去します。

プレビューエリア

プレビュー画像を表示します。ここで、点線のクロップ枠をマウスドラッグすることで、スキャンする範囲の調整ができます。クロップ枠は最大 10 個まで設定できます。

【基本モード/拡張モード】タブ

このタブをクリックして基本モードと拡張モードを切り換えます。

入力設定

スキャンする原稿の種類とサイズを設定します。複数の原稿を一度に読み込むマルチクロップの設定もできます。(→ P.23)

出力設定

カラーモード、出力解像度、出力サイズ、倍率を設定します。設定された出力サイズはセンチまたはインチ、ピクセルで表示されます。スキャンを行う画像のデータサイズ(容量)も表示されます。

画像設定

以下の各種画像補正の設定およびキャリブレーションの設定ができます。

- **自動色調整**
クロップ範囲の画像の色を、最適に補正します。
- **輪郭強調**
画像の輪郭を強調します。
- **モアレ低減**
印刷物の写真や絵をスキャンしたときに発生するモアレ(濃淡のむらや縞模様)を低減します。
- **ごみ傷低減**
原稿のゴミや傷が原因でできた白い点状のノイズを低減します。
- **褪色補正**
経年変化などで、褪色や色カブリした写真の色を補正します。
- **粒状感低減**
高感度フィルムを使用したときや、大きく引き伸ばした写真で感じられる粒状感を低減します。
- **逆光補正**
逆光で見えにくくなった画像を補正します。

右側の (オープンボタン) をクリックすると次の項目が表示されます。

• キャリブレーション設定

スキャン画像を正しい色合いに調整するための「キャリブレーション」の実行方法を設定します。



上に並んだボタンでは、明るさ/コントラスト、ガンマ、ヒストグラム、トーンカーブなどの設定・保存ができます。「お気に入り設定」では、クロップ枠ごとに設定を保存し、呼び出すことができます。

マルチスキャン（複数の原稿を一度でスキャンする）

ScanGear CSでは、複数の原稿を同時にスキャンし、別々のファイルとして保存することができます。原稿台に置く原稿は10枚までです。（原稿の置きかたについては下図をご覧ください。）

基本モードでの手順

1. [マルチスキャン] ボタンをクリックします。
2. マルチスキャンの設定画面で、カラーモード、解像度などを選びます。
3. [次へ] ボタンをクリックします。
4. アプリケーションソフトに複数の画像ファイルが渡ります。

拡張モードでの手順

1. 入力設定や出力設定をし、[プレビュー] ボタンをクリックします。
2. [マルチクロップ] の [適用] ボタンをクリックします。
3. プレビュー画像の原稿がひとつずつクロップされます。
4. [スキャン] ボタンをクリックします。
5. アプリケーションソフトに複数の画像ファイルが渡ります。

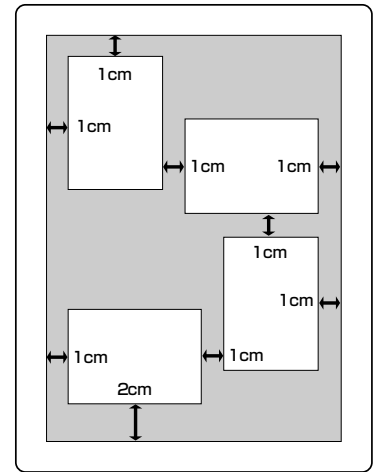

原稿の傾き10度以内は自動補正されます。



- 全体が白っぽい原稿、周囲が白っぽい原稿では、正しく機能しないことがあります。
- 四角い原稿以外は、正しく認識されません。
- マルチスキャンした画像を保存するときは、それぞれにファイル名をつけることができます。
- アプリケーションソフトによっては、複数の画像を同時に受け取ることができないものがあります。複数の原稿が原稿台全体の1枚の画像として渡されたり、1枚目だけしか渡されない場合があります。

解像度と保存容量について

解像度とは、画像の「きめの細かさ」です。解像度を高く（数字を大きく）すると、それだけきめの細かい画像になりますが、解像度が高いほど、スキャナからの読み込みや画像処理に時間がかかります。また画像を保存するための保存容量も大きくなります。

保存容量の例：[カラー A4 サイズ BMP 形式の場合]

- 出力解像度 75dpi の場合：約 1.6MB
- 出力解像度 1200dpi の場合：約 400MB

解像度のめやす

拡張モードでは「出力サイズ」（出力したい用途）によって解像度を設定できるようになっています。出力サイズは大きく3つの用途に分けられます。

- ① **「はがき」**などの印刷を用途とした設定を選択した場合【300dpi】
- ② **「640 × 480 ピクセル」**などの画面表示を用途とした設定を選択した場合【150dpi】
※ ①と②は自動的に出力解像度の初期値が設定されます。
- ③ **「フリーサイズ」**の場合のめやすは以下のとおりです。原稿の種類は「紙/写真」、「倍率」は100%の場合です。

原稿の種類	使用目的	カラーモード	出力解像度
カラー写真	焼き増しをする（プリンタで印刷する）	カラー	300dpi
	絵はがきを作る	カラー	300dpi
	パソコンに保存する	カラー	75～300dpi
	ホームページで使う/Eメールに添付する	カラー	75～150dpi
モノクロ写真	パソコンに保存する	グレースケール	75～300dpi
	ホームページで使う/Eメールに添付する	グレースケール	75～150dpi
文字原稿	コピーする	カラー/グレースケール/白黒	300dpi
	Eメールに添付する	カラー/グレースケール/白黒	300dpi
	OCRで文字を読み取る	テキスト（OCR）	300～400dpi

詳しくは、電子マニュアル「スキャナ操作ガイド」の「もっと上手にスキャンする」の「解像度の決めかた」や「解像度とデータ容量」をお読みください。

7

付属のアプリケーションソフト

このスキャナには、いろいろなアプリケーションソフトが付属しています。ここでは、これらのソフトウェアの機能の概要を紹介します。起動方法やスキャン方法については、電子マニュアル「スキャナ操作ガイド」の「スキャンの手順」や各アプリケーションソフトの電子マニュアルをご覧ください。（電子マニュアルの見かた→P.47）

画像管理ソフト/画像レイアウトソフト ZoomBrowser EX/PhotoRecord (Windows)

ZoomBrowser EXは、コンピュータ内に保存されている画像や、スキャナやデジタルカメラから取り込んだ画像を、簡単な操作で移動・コピーして、分類や仕分けができます。また、画像の簡単な編集やスライドショー、メールへの添付などもできます。PhotoRecordは、複数の画像をレイアウトしてアルバムを作ったり、背景や枠を付けてカードを作ったり、印刷機能として使えます。



スキャナ前面のEZ ボタンのSCAN ボタンまたは CanoScan Toolboxの[スキャン-1]ボタンから、ZoomBrowser EXに画像を取り込むことができます。（インストールした直後の初期状態の場合）

* ZoomBrowser EX/PhotoRecordからスキャナドライバScanGear CSを呼び出してスキャンすることはできません。

画像管理ソフト ImageBrowser (Macintosh)

コンピュータ内に保存されている画像や、スキャナやデジタルカメラから取り込んだ画像を、簡単な操作で移動・コピーして、分類や仕分けができたり、印刷機能として使えます。また、画像の簡単な編集やスライドショーをすることもできます。



スキャナ前面のEZ ボタンのSCAN ボタンまたは CanoScan Toolboxの[スキャン-1]ボタンから、ImageBrowserに画像を取り込むことができます。（インストールした直後の初期状態の場合）

* ImageBrowserからスキャナドライバScanGear CSを呼び出してスキャンすることはできません。

画像編集（フォトタッチ）ソフト PhotoStudio

画像加工と編集用ツールのほか、色調補正や特殊効果など、画像編集に必要な機能を備えた画像編集ソフトです。また、画像のアルバム管理、複数回の取り消し/やり直し、複数レイヤー、編集可能なテキスト、マクロ、バッチ処理などのハイエンドな機能も充実しています。



CanoScan Toolboxの[スキャン-2]ボタンから、PhotoStudioに画像を取り込むことができます。（インストールした直後の初期状態の場合）

日英活字 OCR ソフト e.Typist エントリー

e.Typistエントリーは、スキャンした本や新聞の活字（画像データ）をテキストデータに変換するOCR（オーシーアール）と呼ばれるソフトウェアです。変換後のテキストデータは、ワープロソフトなどで編集することができます。日本語と英語の文字認識ができます。

CanoScan Toolboxの[OCR]ボタンから、e.Typistエントリーに画像を取り込むことができます。（インストールした直後の初期状態の場合）



文書管理ソフト やさしくファイリングエントリー（Windows）

やさしくファイリングエントリーは、書類や写真などをスキャナで取り込み、管理するソフトウェアです。スキャンデータをOCR機能でテキストに変換、ワープロや表計算ソフトに送ったり、ワンクリックで簡単にPDFファイルを作成する機能も持っています。また、キーワード検索や全文検索など、登録したデータをすばやく探し出すための検索機能も豊富です。

Windowsの場合、スキャナ前面のEZボタンのPDFボタンまたはCanoScan Toolboxの[PDF]ボタンから、やさしくファイリングエントリーに画像を取り込むことができます。（インストールした直後の初期状態の場合）



PDF ファイル表示ソフト Adobe Acrobat Reader

Adobe Acrobat Reader は、PDF(Portable Document Format)形式のファイルを表示、印刷するためのソフトウェアです。PDF形式の電子マニュアルを読むときに必要です。（→P.50）

Macintoshの場合、スキャナ前面のEZボタンのPDFボタンまたはCanoScan Toolboxの[PDF]ボタンから画像を取り込み、PDFファイルにしてAdobe Acrobat Readerに表示することができます。（インストールした直後の初期状態の場合）

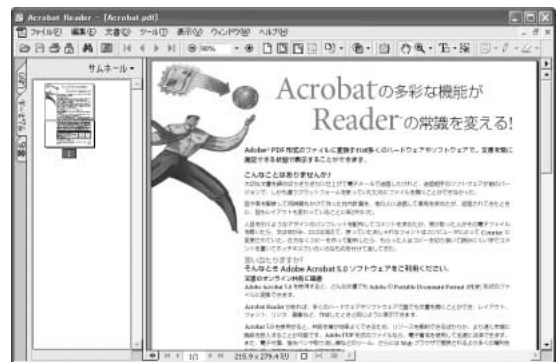

各ソフトウェアについてのお問い合わせ先は、裏表紙の「お問い合わせ窓口」をご覧ください。

重要

画像編集（フォトタッチ）ソフト Adobe Photoshop Elements 2.0

このスキャナには、Adobe Photoshop Elements 2.0 CD-ROMが付属しています。Adobe Photoshop Elementsは、画像編集ソフトAdobe Photoshopをベースにした、シンプルな操作で本格的な画像編集機能が使える画像編集（フォトタッチ）ソフトです。詳しい操作方法については、Adobe Photoshop Elements 2.0 CD-ROM内の電子マニュアルをご覧ください。



Adobe Photoshop Elements 2.0のCD-ROMケース左下には、インストールに必須のシリアル番号が記載されています。このCD-ROMケースは絶対になくさないでください。シリアル番号がないとインストールできません。

Windows

インストールのしかた

1. Adobe Photoshop ElementsのCD-ROMをコンピュータのCD-ROMドライブに入れます。
2. 「ようこそ！」の画面が表示されたら、[次へ]をクリックします。
「ようこそ！」の画面が表示されない場合は、[マイコンピュータ] - [Elements] のAutoplay.exeアイコンをダブルクリックします。
3. 「エンドユーザ使用許諾契約書」が表示されます。内容をよく読み、[承諾する]をクリックします。
4. [インストール]が選択されているのを確認して、[Adobe Photoshop Elements 2.0]のボタンをクリックします。



5. 表示される画面のメッセージにしたがって、[次へ]や[はい]をクリックしていきます。

[ユーザ登録情報]の画面では、[シリアル番号]をかならず入力してください。

CD-ROMのケースに貼り付けられているシールに、シリアル番号が記載されています。6組の4桁数字を、ハイフンは省略して入力します。かならず半角で入力してください。



6. 「設定を終了しました。」というメッセージが表示されたら、[完了]をクリックします。
[お読みください]が表示されたら、内容をよく読み、最後に画面右上の[X]をクリックしてください。

起動のしかた

[スタート]-[(すべての)プログラム]-[Adobe Photoshop Elements 2.0]をクリックします。



Adobe Photoshop Elementsが起動します。



「Adobe製品の登録」画面が表示されたときは、登録方法を選択し[続行]をクリックします。お使いのコンピュータがインターネットやプリンタに接続されていないときは、付属のユーザー登録カードで登録することもできます。

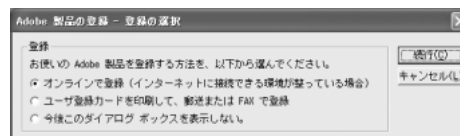

スキャナドライバ (ScanGear CS) の呼び出しかた

[ファイル]メニューの[読み込み]で、お使いのスキャナを選びます。クイックスタート画面の[読み込み]をクリックして呼び出すこともできます。

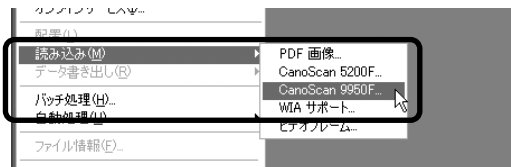

ScanGear CSが起動します。

インストールのしかた

1. Adobe Photoshop ElementsのCD-ROMをコンピュータのCD-ROMドライブに入れます。
2. デスクトップに表示されるAdobe Photoshop Elements CD-ROMのアイコンをダブルクリックします。



3. [Japanese (日本語)]フォルダを開き、[Install Photoshop Elements]アイコンをダブルクリックします。



4. 表示される画面のメッセージにしたがって、[続ける]、[インストール]、[次へ]などをクリックしていきます。[ソフトウェア使用許諾]が表示されたら内容をよく読み、[承諾する]をクリックします。

下のような認証画面が表示されたら管理者（最初に登録したユーザ）の名前とパスワードを入力し、[OK]をクリックしてください。

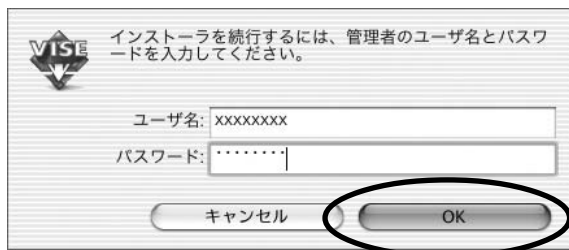

ユーザ登録情報の画面では、[シリアル番号]はかならず入力してください。

CD-ROMのケースに貼り付けられているシールに、シリアル番号が記載されています。6組の4桁数字を、ハイフンは省略して入力します。かならず半角で入力してください。

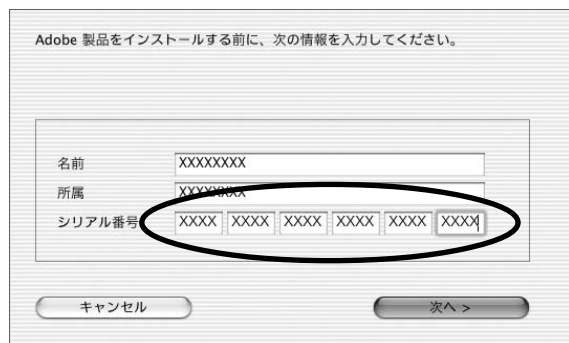

5. 「インストールが完了しました」というメッセージが表示されたら[終了]ボタンをクリックします。

起動のしかた

Macintosh HDの [アプリケーション] フォルダ内にある [Adobe Photoshop Elements 2] フォルダの、Adobe Photoshop Elements 2.0アイコンをダブルクリックします。



Adobe Photoshop Elementsが起動します。

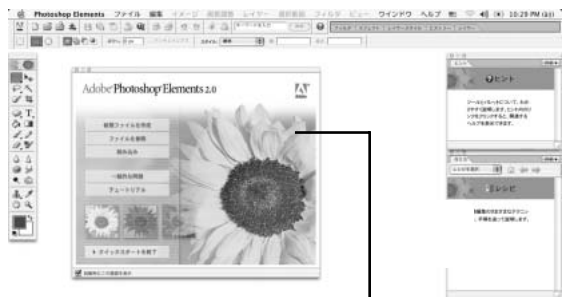

クイックスタート画面

「Adobe製品の登録」画面が表示されたときは、登録方法を選択し [続行] をクリックします。お使いのコンピュータがインターネットやプリンタに接続されていないときは、付属のユーザ登録カードで登録することもできます。

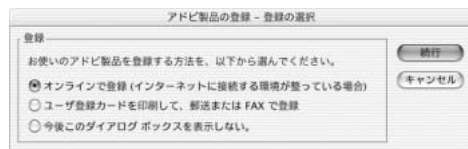

スキャナドライバ (ScanGear CS) の呼び出しかた

[ファイル]メニューの[読み込み]で、お使いのスキャナ名を選びます。

クイックスタート画面の [読み込み] をクリックして呼び出すこともできます。



ScanGear CSが起動します。

8

フィルムをスキャンする

フィルムスキャンの準備

このスキャナでは、35mmフィルム（スリーブまたはマウントフィルム）、ブローニーフィルム（スリーブまたは1コマ）、4×5インチフィルムをスキャンすることができます。付属のフィルムガイドとスキャンするフィルムを用意してください。

フィルムガイド

35mmフィルム（スリーブ）用

35mmフィルム（マウント）用

ブローニーフィルム（スリーブ）用

4×5インチフィルム用
／ブローニーフィルム（1コマ*）

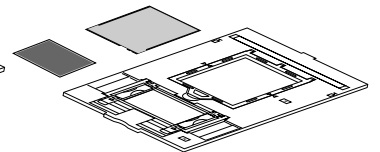
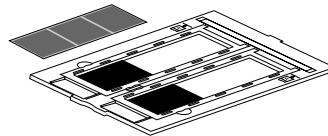
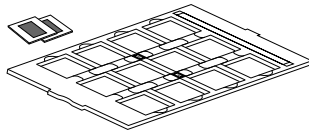
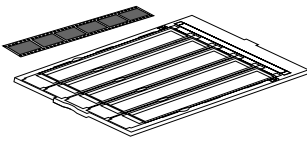

*マウント非対応

- 1 FAUケーブルが正しく接続されていることを確認します。

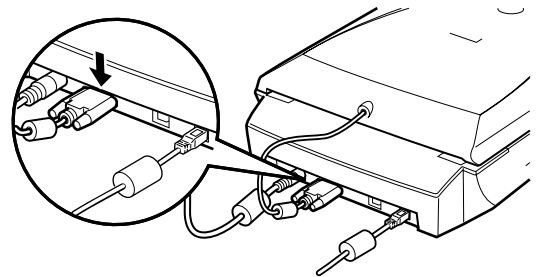

- 2 原稿台カバーの保護シートを取り外します。

保護シート上部のレバーを押し（①）、手前に引いて（②）取り外します。



参考

- 取り外した保護シートは、なくさないよう大切に保管してください。
- フィルムをスキャンしないときは、光源部を傷つけないために、かならず保護シートを取り付けておいてください。

保護シートやフィルムガイドを万一紛失したり破損した場合は、本スキャナをお買い求めの販売店で、オプションのCanoScan 9950F アクセサリキット（CSAK-9950F）を別途ご購入いただけます。

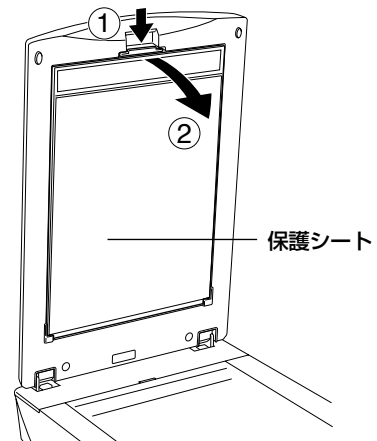

35mmフィルムをスキャンする

ここでは、35mmフィルム（スリーブ/マウント）を、アプリケーションソフト ArcSoft PhotoStudio でスキャンし、コンピュータへ取り込む操作を紹介します。（ブローニーフィルム、4×5インチフィルム→P.33）



- ・ 手順の途中でソフトウェアやスキャナがうまく動作しなくなった場合は、「うまく動作しないときは」の「スキャンのトラブル」をご覧ください。（→P.42～46）
- ・ フィルムは、よごれや指紋が付かないように、ふちを指先ではさむようにして持ってください。
- ・ フィルムや原稿台ガラスにほこりが付いていると、スキャンした画像に現れます。フィルムや原稿台ガラスのほこりは取り除いてください。
- ・ フィルムをスキャンする場合は、フィルムガイドのキャリブレーション用窓（マークのある窓）をふさがれないでください。この窓がふさがっていると、フィルムを正しい色でスキャンできなくなります。

1 フィルムをセットします。

35mmフィルム（スリーブ）の場合

- ① フィルムホルダーを開きます。
- ② フィルムが溝の内側に収まるように、フィルムのおもて面（像が正しく見える面）を下向きにしてセットします。

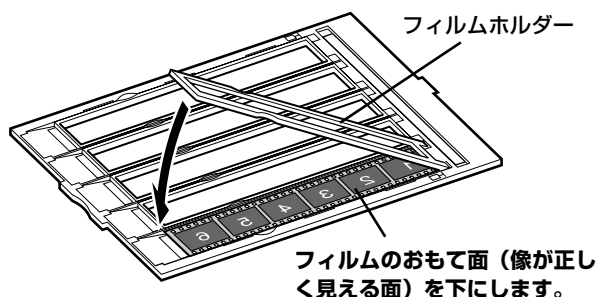

- ③ フィルムホルダーを閉じます。

外側の突起すべてがフィルムガイドの溝にはまるように、両縁を内側に寄せながら上から押さえて閉じます。

フィルムホルダーがきちんと閉じないときは、フィルムをフィルムガイドの溝の内側に正しくセットし直してから閉じてください。

- ④ フィルムガイドを原稿台にセットします。

フィルムガイドの突起を、原稿台のFILMマークに合わせてセットします。

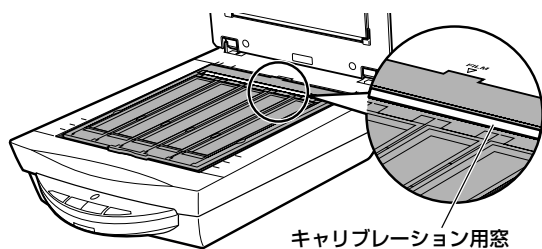

35mmフィルム（スリーブ）がフィルムホルダーより短くて、スキャンした画像の端が白くなるときは、フィルムのない部分に黒い紙を置いて遮光してください。

35mmフィルム（マウント）の場合

- ① フィルムガイドを原稿台にセットします。

フィルムガイドの突起を、原稿台のFILMマークに合わせてセットします。

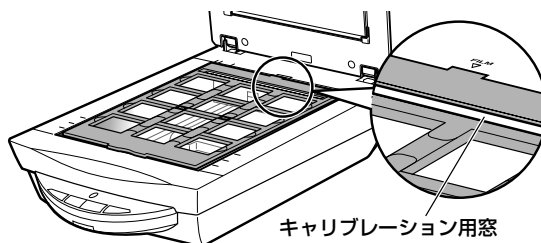

- ② フィルムガイドにフィルムをセットします。

フィルムのおもて面（像が正しく見える面）を下向きにし、図のように置きます。

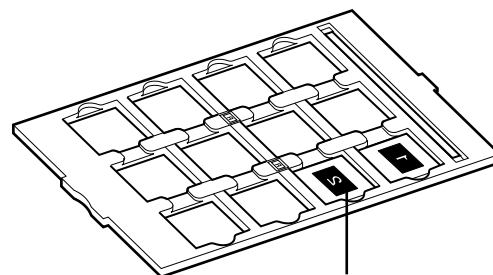

フィルムのおもて面（像が正しく見える面）を下にします。

2 原稿台カバーを閉じます。

3 ArcSoft PhotoStudio を起動します。

Windows Windowsの[スタート]→[(すべての)プログラム]→[ArcSoft PhotoStudio 5.5]→[PhotoStudio 5.5] を選択して、「ArcSoft PhotoStudio」を起動します。

Macintosh [アプリケーション] フォルダ内、[PhotoStudio] フォルダ内の [PhotoStudio] アイコンをダブルクリックして、「ArcSoft PhotoStudio」を起動します。
詳しくはP.11をご覧ください。

4 ScanGear CS を起動します。

 (取り込みアイコン) をクリックするか、[ファイル] メニューの [取り込み] を選択します。
詳しくはP.12をご覧ください。

▼「ScanGear CS」が起動します。ScanGear CSの「基本モード」の手順を使います。

5 [原稿の種類] で「ネガフィルム(カラー)」または「ポジフィルム(カラー)」を選択します。



- 他の設定でスキャンしたいとき、またはモノクロフィルムをスキャンするときは、[拡張モード] ボタンをクリックして拡張モードでスキャンしてください。(→P.37)
- 「基本モード」では 35mm カラーフィルムのみスキャンできます。他のフィルムは「拡張モード」でスキャンしてください。



6 [プレビュー] ボタンをクリックします。

▼プレビューが始まり、しばらくするとプレビュー画像がコマごとに表示されます。



7 スキャンするコマの番号にチェックマークをつけます。

最初は1番目のコマにのみチェックマークがついています。スキャンしたいコマすべてにチェックマークをつけると、複数のコマを一度にスキャンできます。
この例では、1番目、2番目、3番目のコマを選択しています。



8 「用途の選択」で、[印刷 (300dpi)] または [画面表示 (150dpi)] を選択します。

[印刷 (300dpi)] を選択すると出力解像度は300dpi、[画面表示 (150dpi)] を選択すると出力解像度は150dpiになります。

ここでは [印刷 (300dpi)] を選択します。



9 「出力サイズの設定」で、画像サイズを選択します。

出力サイズには、いろいろなサイズを選択できますが、ここでは「フリーサイズ」を選択します。

[フリーサイズ] はL判サイズ相当に拡大してスキャンします。

その他の出力サイズを選択する場合は、「スキャナドライバ ScanGear CS」の「基本モード画面」(P.21) をご覧ください。

スキャン範囲 (クロップ範囲) の変更のしかたはP.14をご覧ください。



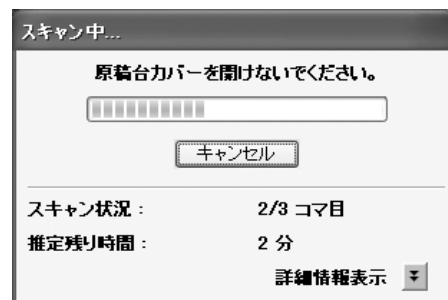

10 [スキャン] ボタンをクリックします。

▼ スキャンが始まり、チェックマークが付いたコマをスキャンします。



11 スキャンが終了したら、ScanGear CSの画面を閉じます。

ScanGear CSのクローズボックス  (Windows) または  (Macintosh) をクリックして終了してください。

▼ ArcSoft PhotoStudioに読み取った画像が表示されます。



12 画像を保存します。

[ファイル] メニューから [名前を付けて保存] を選択します。

▼ 「名前を付けて保存」の画面が表示されます。
(画面の表示は、お使いのコンピュータによって異なります。)

ファイルの種類 (Windows) / フォーマット (Macintosh) に [Jpeg File] / [Jpeg ファイル] などを選択し、ファイル名と保存する場所を指定して [保存] をクリックします。

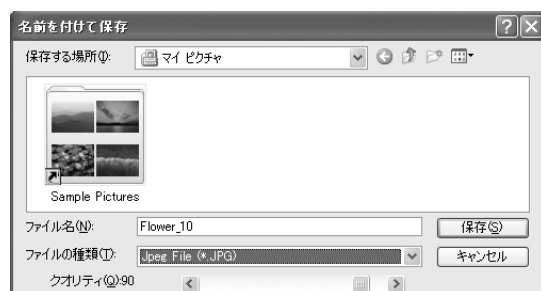

「Jpeg File」または「Jpeg ファイル」を指定しておく、後で電子メールに添付したり、ワープロソフトに取り込むことができるようになります。ファイルの種類やフォーマットなどの詳細については、電子マニュアル「スキャナ操作ガイド」の「もっと上手にスキャンする」をご覧ください。(電子マニュアルの見かた→P.47)

13 終了するときは、ArcSoft PhotoStudio を閉じます。



各ソフトウェアやスキャナの活用法の詳細については、電子マニュアル「スキャナ操作ガイド」で説明しています。(電子マニュアルの見かた→P.47)

ArcSoft PhotoStudioでスキャンがうまくできない場合は、スキャンするコマ数を減らすか、CanoScan Toolbox や Adobe Photoshop Elements 2.0 を使ってスキャンし直してみてください。詳しくは、電子マニュアル「スキャナ操作ガイド」や Adobe Photoshop Elements 2.0 CD-ROM 内の電子マニュアルをご覧ください。(電子マニュアルの見かた→P.47)

ブローニーフィルム、4×5インチフィルムをスキャンする

ここでは、ブローニーフィルム、4×5インチフィルムを、アプリケーションソフトArcSoft PhotoStudioでスキャンし、コンピュータへ取り込む操作を紹介します。(35mmフィルム → P.29)

1 フィルムをセットします。

ブローニーフィルム（スリーブ）の場合

- ① フィルムガイドを原稿台にセットし、フィルムホルダーを開いてフィルム押さえシート（黒紙）を取り除きます。

フィルムガイドは、突起を原稿台のFILMマークに合わせてセットします。

- ② フィルムガイドにフィルムをセットします。

フィルムが溝の内側に収まるように、フィルムのおもて面（像が正しく見える面）を下向きにしてセットします。フィルムの先端で隙間のないようにしてください。



2枚以上のフィルムを置くときは、フィルムの間を5mm以上離してください。

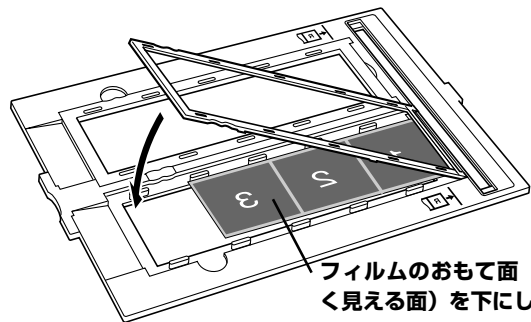

フィルムのおもて面（像が正しく見える面）を下にします。

ブローニーフィルムがカールしている場合（フィルム押さえシートの使いかた）

フィルムがカールしていて、フィルムが原稿台ガラスに密着すると、スキャンした画像にリング状の縞模様（ニュートンリング）が現れることがあります。

縁がカールしているブローニーフィルムをスキャンする場合は、付属のフィルム押さえシートを使って、フィルムを平らにする必要があります。

1. フィルムのおもて面（像が正しく見える面）を下向きにし、フィルムガイドに正しくセットします。フィルムの長辺部の縁が上に反っている状態です。
2. フィルム押さえシートの光沢面（イラストが印刷されていない面）を上に向け、フィルムの端の下から差し入れます。このとき、フィルム押さえシートがスキャンするコマをふさがないようにご注意ください。



重要

- ・ フィルム押さえシートは、かならず光沢面（イラストが印刷されていない面）をフィルムに接するようにセットしてください。逆にセットすると、フィルムを傷つけることがあります。
- ・ フィルム押さえシートでフィルムをこすらないでください。フィルムを傷つけるおそれがあります。

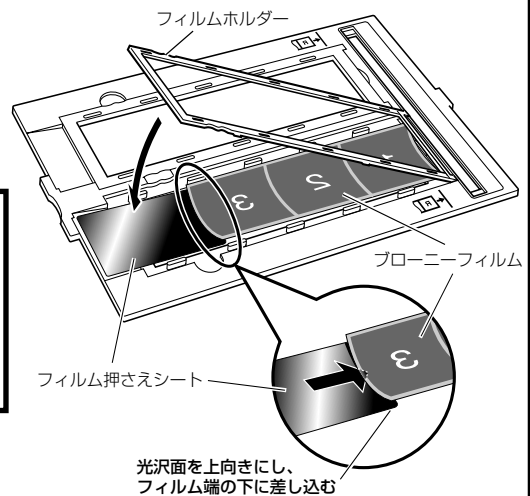

光沢面を上向きにし、フィルム端の下に差し込む

3. フィルムホルダーを閉じ、フィルムガイドにきちんとセットします。フィルムホルダーで押さえることにより、フィルム全体が押さえられ、フィルムが平らにセットされます。

上記の方法でスキャンしてもまだ、ニュートンリングが現れるときは、フィルムの反りが大きい場合です。フィルムを裏返し、次の方法をお試しください。

1. フィルムの裏表を返して、おもて面（像が正しく見える面）を上向きにし、フィルムガイドにセットします。フィルムの中央部が浮いている状態です。
2. フィルム押さえシートのざらついた面（イラスト面）を上に向け、フィルムの端の上から重ねて置きます。（フィルムに接するのはかならず光沢面）
3. フィルムホルダーを閉じ、フィルムガイドにきちんとセットします。
4. プレビューのあと、ScanGear CSのツールバーの【鏡像】ボタンで左右を反転してからスキャンします。

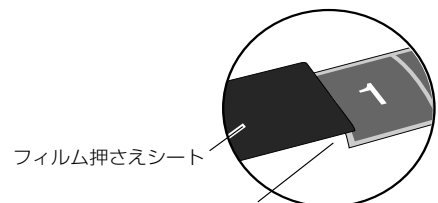

光沢面を下向きにし、フィルム端を上から押さえる



重要

- ・ フィルム押さえシートでスキャンするコマをふさがないように注意してください。
- ・ フィルム押さえシートはなくさないように大切に保管しておいてください。

4×5インチフィルムとブローニーフィルム(1コマ)の場合



4×5インチフィルムとブローニーフィルムを同時にスキャンすることはできません。

ブローニーフィルム
(1コマ)

4×5インチフィルム

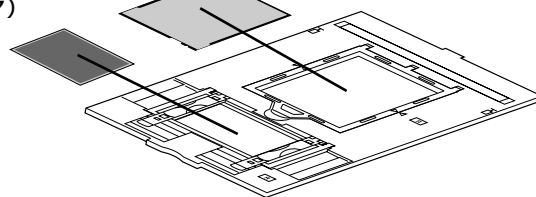

4×5インチフィルムの場合

- ① フィルムホルダーを開きます。
- ② フィルムが溝の内側に収まるように、フィルムのおもて面（像が正しく見える面）を下向きにしてセットします。
- ③ フィルムホルダーを閉じます。

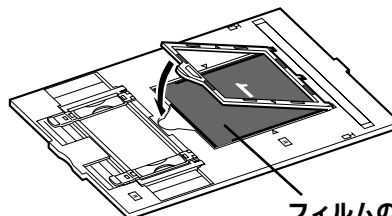

フィルムのおもて面（像が正しく見える面）を下にします。

ブローニーフィルム(1コマ)の場合

- ① フィルムホルダーの幅をフィルムのサイズに合わせます。
- ② フィルムホルダーを開きます。
- ③ フィルムが溝の内側に収まるように、フィルムのおもて面（像が正しく見える面）を下向きにしてセットします。

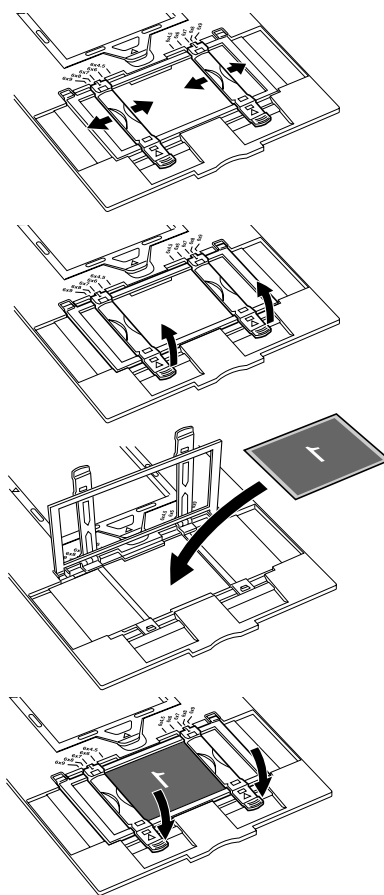

ブローニーフィルムをこのガイドにセットした後は、フィルムホルダーを動かさないでください。フィルムに傷がつくおそれがあります。

- ④ フィルムホルダーを閉じます。

ブローニーフィルム(1コマ)用フィルムガイドのフィルムホルダーが外れてしまった場合

次の操作で元に戻してください。

- ① (a)をフィルムガイドの溝に差し込みます。
- ② フィルムホルダーに(b)をしっかりと入れます。
- ③ フィルムホルダー(c)を閉じます。

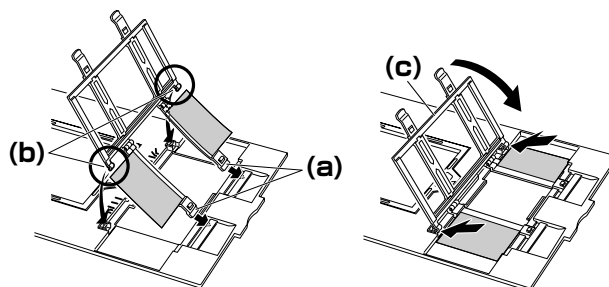

2 フィルムガイドを原稿台にセットします。

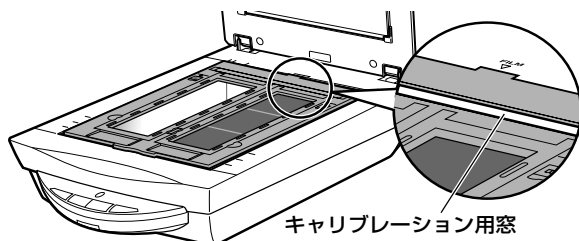

ブローニーフィルム（スリーブ）用
フィルムガイド

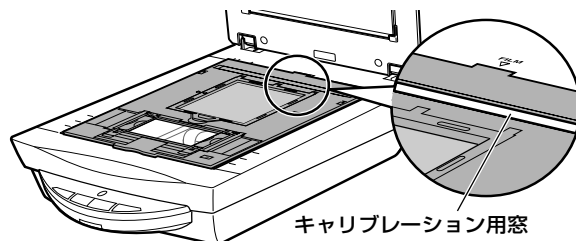

4×5インチフィルム/ブローニーフィルム（1コマ）用
フィルムガイド

3 原稿台カバーを閉じます。

4 ArcSoft PhotoStudio を起動します。

Windows Windowsの[スタート]→[(すべての)プログラム]→[ArcSoft PhotoStudio 5.5]→[PhotoStudio 5.5] を選択して、「ArcSoft PhotoStudio」を起動します。

Macintosh [アプリケーション] フォルダ内、[PhotoStudio] フォルダ内の [PhotoStudio] アイコンをダブルクリックして、「ArcSoft PhotoStudio」を起動します。

詳しくはP.11をご覧ください。

5 ScanGear CS を起動します。

 (取り込みアイコン) をクリックするか、[ファイル] メニューの [取り込み] を選択します。
詳しくはP.12をご覧ください。

▼「ScanGear CS」が起動します。

6 [拡張モード] タブをクリックし、原稿の種類でフィルムの種類を選択します。



参考

- ブローニーフィルム、4×5インチフィルムは、拡張モードでスキャンしてください。基本モードは、35mmカラーフィルムに適した設定になっています。
- 選択できるフィルムの種類はカラーネガフィルム、カラーポジフィルム、モノクロネガフィルム、モノクロポジフィルムです。(→P.37)

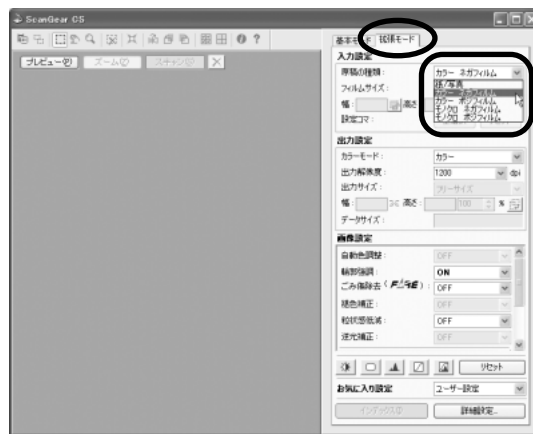

7 [プレビュー] ボタンをクリックします。

▼プレビューが始まり、しばらくするとプレビュー画像が表示されます。(画面例はブローニー（スリーブ）の例)



8 スキャンするコマやスキャン範囲、入力や出力、画像設定をします。

フィルムのサイズや種類、プレビュー画像の状態に応じて、入力や出力、画像設定をします。設定のしかたは「拡張モードのフィルムスキャン」(P.37)や電子マニュアル「スキャナ操作ガイド」(電子マニュアルの見かた→P.47)をご覧ください。

スキャン範囲(クロップ範囲)の変更のしかたはP.14をご覧ください。





9 [スキャン] ボタンをクリックします。

▼スキャンが始まり、チェックマークが付いたコマをスキャンします。



10 スキャンが終了したら、ScanGear CSの画面を閉じます。

ScanGear CSのクローズボックス  (Windows) または  (Macintosh) をクリックして終了してください。



▼ArcSoft PhotoStudioに読み取った画像が表示されます。



11 画像を保存します。

[ファイル]メニューから [名前を付けて保存] を選択します。

▼「名前を付けて保存」の画面が表示されます。
(画面の表示は、お使いのコンピュータによって異なります。)

ファイルの種類 (Windows) / フォーマット (Macintosh) に [Jpeg File] / [Jpeg ファイル] などを選択し、ファイル名と保存する場所を指定して [保存] をクリックします。
複数の画像の場合は画像ごとに保存されます。



[Jpeg File] または [Jpeg ファイル] を指定しておく、後で電子メールに添付したり、ワープロソフトに取り込むことができるようになります。ファイルの種類やフォーマットなどの詳細については、電子マニュアル「スキャナ操作ガイド」の「もっと上手にスキャンする」をご覧ください。(電子マニュアルの見かた→P.47)

12 終了するときには、ArcSoft PhotoStudio を閉じます。



- スキャナの活用法の詳細については、電子マニュアル「スキャナ操作ガイド」で説明しています。(電子マニュアルの見かた→P.47)
- ArcSoft PhotoStudioの詳しい使いかたは、CD-ROM内の電子マニュアルをご覧ください。(電子マニュアルの見かた→P.47)

拡張モードのフィルムスキャン

フィルムを拡張モードでスキャンするときは、次の設定が行えます。

ツールバー

サムネイル表示／非表示、クロープ、クロープ枠の削除、ズーム、画像の色反転や鏡像、回転、全コマ選択や情報表示、マニュアル表示ができます。

プレビューエリア

プレビュー画像を1枚のタブに最大12コマ表示します。画像の下にチェックマークを付け、スキャンするコマを指定できます。複数のコマにチェックマークを付けると、それらのコマを連続してスキャンします。12コマ以降の画像は、右側のコマ番号が表示されているタブをクリックしてプレビューします。

入力設定

- **原稿の種類**
カラー ネガフィルム、カラー ポジフィルム、モノクロ ネガフィルム、モノクロポジフィルムが選択できます。

出力設定

- **カラーモード**
カラーまたはグレースケールを選択できます。
- **出力解像度**
スキャン結果の解像度を設定します。解像度や拡大率についてはP.38をお読みください。
- **出力サイズ**
スキャン画像の出力サイズ（縦横の大きさ）を設定します。

画像設定

以下の各種画像補正の設定、および露光・色調整設定、読取設定、キャリブレーションの設定ができます。

- **自動色調整**
クロープ範囲の画像の色を、最適に補正します。
- **輪郭強調**
画像の輪郭を強調します。
- **ごみ傷除去 (FARE)**
フィルム上の小さなゴミや傷を自動的に除去します。
- **褪色補正**
経年変化などで、褪色や色カブリしたフィルムの色を補正します。
- **粒状感低減**
高感度フィルムを使用したときに感じられる粒状感を低減します。
- **逆光補正**
逆光で見えにくくなった画像を補正します。

右側の  (オープンボタン) をクリックすると次の項目が表示されます。

- **露光・色調整設定**
手動露光調整のチェックボックスにチェックを入れると、露出アンダーやオーバーで撮影したフィルムのスキャン時の露光状態を調整することで、最適な明るさの画像を得ることができます。
「選択範囲の色調整データを全コマに適用」の [実行] ボタンをクリックすると、そのときの露光調整の設定値で他のコマまたはクロープ範囲をスキャンできます。
- **読取設定**
高画質モードのON/OFFができます。高画質モードをONにすると、スキャン速度は遅くなりますが、より高品質の画像が得られます。
- **キャリブレーション設定**
スキャン画像を正しい色合いに調整するための「キャリブレーション」の実行方法を設定します。



上に並んだボタンでは、明るさ/コントラスト、ガンマ、ヒストグラム、トーンカーブなどの設定・保存ができます。「お気に入り設定」では、クロープ枠ごとに設定を保存し、呼び出すことができます。

解像度と拡大率、データ容量について

スキャナドライバScanGear CSの「拡張モード」でフィルムをスキャンする場合、初期設定では[出力サイズ]が[フリーサイズ]、[出力解像度]が「1200dpi」、倍率(%)は「100%」に設定されています。このままの設定では、フィルムのコマと同じ大きさの画像でスキャンされますので、ご注意ください。

フィルムをL判などに拡大するときには、[出力サイズ]で目的のサイズを選択してください。

[出力サイズ]で印刷目的の項目(名刺、L判など)を選択すると[出力解像度]は「300dpi」に、画面表示目的の項目(128x128ピクセルなど)を選択すると[出力解像度]は「150dpi」に変わります(初期設定)。

このとき倍率(%)は、クロップされた範囲と出力サイズの大きさから自動的に設定されます。印刷目的や画面表示目的の項目に設定すると、出力解像度の変更はできますが、倍率を変更することはできません。



35mm フィルムをL判に拡大するしくみ

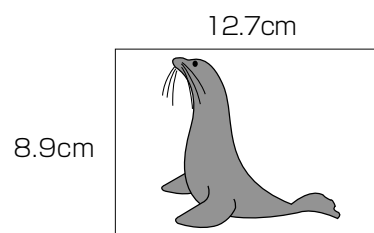
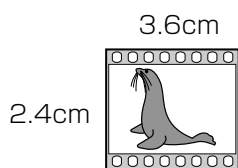

ScanGear CS の設定

出力サイズ：L判
出力解像度：300dpi

→ 実際にスキャンする解像度：約 1200dpi
(= 300dpi x 約 4 倍)

スキャン後の解像度：300dpi
データ容量：4.51MB



重要 実際にスキャンできる解像度(入力解像度)は、出力解像度×倍率になります。出力解像度を大きくすると、読み込みに時間がかかり、またデータの容量も大きくなりますのでご注意ください。
データの容量は[データサイズ]に表示されます。データの容量が大きくなる場合、[データサイズ]は赤字で表示され、また、[スキャン] ボタンをクリックしたときに、警告メッセージが表示されます。

保存容量のめやす (35mm カラーフィルムをL判で印刷する例)

出力解像度と出力サイズの設定	倍率	実際にスキャンする解像度	データ容量
300dpi, L判	約 4 倍	約 1200dpi	4.51MB
600dpi, L判	約 4 倍	約 2400dpi	18.05MB
1200dpi, L判	約 4 倍	約 4800dpi	72.20MB
2400dpi, L判	約 4 倍	約 9600dpi	288.80MB

* データ容量はBMP、PICTなどで保存した場合です。JPGなど圧縮ファイル形式で保存すると、データ容量は小さくなります。

アプリケーションソフトで画像サイズを拡大する方法

等倍(100%)でスキャンしたあと、アプリケーションソフトの機能で、プリントサイズに調整することもできます。

< ArcSoft PhotoStudio の例 >

- [ファイル]メニューから[印刷]を選択し、「印刷ダイアログ」を開きます。
- スライダーを動かして、プリントサイズを調整します。このとき解像度は自動的に調整されます。必要に応じて、その他の設定をおこないます。



※ 詳しくは各アプリケーションソフトの電子マニュアルなどをご覧ください。

簡単な操作でフィルムをスキャンする

CanoScan Toolbox を使って

CanoScan Toolboxの次のボタンから、35mm フィルムを簡単にスキャンすることができます。
操作の手順については、「5. スキャンする」の「CanoScan Toolbox を使って」をお読みください。→ P.16



* Macintosh では、一部表示が異なります。



【コピー】 ボタン スキャンした画像を、プリンタで印刷します。



【プリント】 ボタン 原稿をスキャンし、「印刷レイアウト画面」で用紙や印刷方法、大きさや位置などを決めて印刷します。焼き増しや引き伸ばし印刷に便利です。



【保存】 ボタン スキャンした画像を、指定された保存先へ保存します。出力解像度や原稿サイズ、ファイルの種類や保存先などが設定できます。



【スキャン-1】 ボタン スキャンした画像を、付属のアプリケーションソフトへ渡します。初期設定では、[スキャン-1] ボタンにZoomBrowser EX (Windows) / ImageBrowser



(Macintosh)、[スキャン-2] ボタンにArcSoft PhotoStudioが登録されています。

* 初期設定では、35mm フィルムをスキャンすると自動的にL判サイズに拡大されます。

EZ (イージー) ボタンを使って

EZ ボタンで、さらに簡単に35mm フィルムをスキャンすることができます。
操作の手順については、「5. スキャンする」の「EZ ボタンを使って」をお読みください。→ P.18

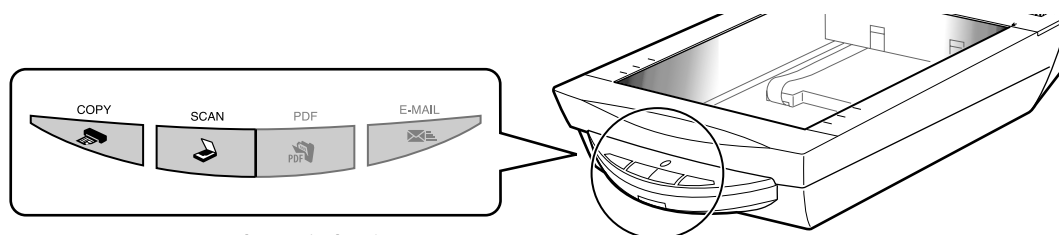

EZ (イージー) ボタン



COPY (コピー) ボタン フィルムをスキャンし、L判に拡大してプリンタで印刷します。



SCAN (スキャン) ボタン フィルムをスキャンし、画像管理ソフトZoomBrowser EX (Windows) または ImageBrowser(Macintosh)にL判に拡大して表示します。



重要

- 上記の状態はインストール直後の初期設定の場合で、CanoScan Toolbox の設定値を変更すると、変わる場合があります。
- スキャン設定を変更する場合、CanoScan Toolbox の画面で設定を変更します。同じ設定で続けてスキャンできます。詳しい設定方法については、電子マニュアル「スキャナ操作ガイド」の「CanoScan Toolbox の使いかた」をご覧ください。(電子マニュアルの見かた→ P.47)

9

うまく動作しないときは

本書のとおり操作しても、ソフトウェアがうまくインストールできない場合や、スキャナ本体が正常に動作しない場合の、代表的な原因と対処方法を解説します。



ここにない症状については、電子マニュアル「スキャナ操作ガイド」の「困ったときは」(電子マニュアルの見かた→P.47)、および「IEEE1394 接続でのご注意」もお読みください。

インストールのトラブル

症状 1

キヤノスキャンセットアップ CD-ROM をセットしてもメインメニュー画面が表示されない

原因 1

CD-ROM が正しくセットされていない。

対処

「キヤノスキャンセットアップCD-ROM」をセットし直してください。

原因 2

「キヤノスキャンセットアップCD-ROM」やCD-ROMドライブに、ごみやほこりがついている。または、CD-ROMが手あかななどでよごれている。

対処 1

CD-ROMのごみやほこりは、やわらかい布で軽くはたくか、軽くぬぐって取り除いてください。

対処 2

CD-ROMの手あかななどの汚れは、めがねクリーナーなど、やわらかい布で、CD-ROMに傷を付けないように軽くぬぐって取り除いてください。

対処 3

CD-ROMドライブのごみやほこりは、カメラレンズ用のブロアブラシなどで吹き飛ばして取り除いてください。



絶対にCD-ROMドライブのセンサー部を直接布で拭いたりしないでください。CD-ROMを読み取れなくなることがあります。

原因 3

CD-ROMの自動起動の設定がオフになっているか、何らかの理由で自動起動しない。

対処

次の手順で「キヤノスキャンセットアップ」を直接起動してください。
(右へ続く)

Windows

- 1 デスクトップの [マイ コンピュータ] アイコンをダブルクリック (Windows XPの場合、[スタート]メニューから [マイコンピュータ] をクリック)



- 2 [Canoscan] (CD-ROM ドライブ) アイコンをダブルクリック、または [CanoScan] を右クリックし [開く] をクリック後、[Setup] アイコンをダブルクリック

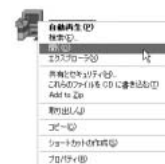

Macintosh

- 1 デスクトップのCD-ROMアイコンをダブルクリック
- 2 [SetUp] アイコンをダブルクリック



- CD-ROMアイコンや [Setup] アイコンが表示されない場合は、CD-ROMドライブが正常に動作していない可能性があります。コンピュータの製造元にお問い合わせください。
- CD-ROMアイコンをダブルクリックして開いても [Setup] アイコンが見えたらない場合は、「キヤノスキャンセットアップ CD-ROM」が壊れている可能性があります。「お客様相談センター」(裏表紙)までお問い合わせください。

症状2 < Windows >

Adobe Acrobat Readerのインストール時に、「アンインストールが完了していません。・・・」とメッセージが表示された

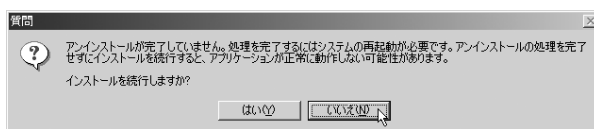

原因

古いバージョンの Adobe Acrobat Reader がハードディスク内に残っている。

対処

以下の手順で古いバージョンの Adobe Acrobat Reader を削除してから、インストールします。

- ① [いいえ] をクリックしてインストールを中止します。

- ② メインメニュー画面に戻り、[ソフトウェアの削除] の [アプリケーションソフトの削除] を選択して古いバージョンの Adobe Acrobat Reader を削除します。
- ③ メインメニュー画面に戻り、[ソフトウェアのインストール] を選び、メッセージにしたがってインストールします。

症状3

インストールの途中で「ハードディスク容量不足」のメッセージが出てインストールできなくなった

原因

インストール先のハードディスクドライブが一杯になり、インストールできなくなった。

対処

次の操作で十分なハードディスクの空き容量を確保した後、インストールをし直してください。

Windows

- ハードディスクドライブ (C:) 内の不要なファイルやアプリケーションソフトを削除します。(かならず [ごみ箱を空にする] を実行します。)
- [スタート] メニューの [(すべての) プログラム] から [アクセサリ] の [システムツール] で [ディスククリーンアップ] を選択し、ハードディスクドライブ (C:) の不要なファイルを削除します。
- ハードディスクドライブ (C:) の [Windows] フォルダ (Windows 2000 では [Winnt] フォルダ) 内の [Temp] フォルダを開き、その中のファイルを削除します。

- Windows 2000/XP では、ハードディスクドライブ (C:) の [Documents and Settings] → [ログインユーザ名] フォルダを表示させ、[ツール] メニューの [フォルダオプション] → [表示] で [すべてのファイルとフォルダを表示する] をチェックし、[OK] ボタンをクリックします。その後、[Local Settings] → [Temp] フォルダ内のファイルを削除します。

Macintosh

不要なファイルを選択し、[ファイル] メニューから [ゴミ箱に入れる] を選択し、[Finder] メニューから [ゴミ箱を空にする] を選択します。

症状4

「メモリが足りません ...」のメッセージが出てインストールできない

原因

作業中のアプリケーションソフトなどでメモリを使用していて、インストールに必要なメモリ容量が確保できない。

対処

開いているアプリケーションをすべて閉じるか、コンピュータを再起動して、その直後にインストールし直してみてください。

症状5

インストール後、ScanGear CS が見つからない

対処

ScanGear CS は単独では起動できません。かならず TWAIN に対応したアプリケーションソフトから呼び出してください。(→ P.11 ~ 12)

Windows

ScanGear CS はインストールしても [スタート] メニューの [すべてのプログラム] 内や起動ディスクの [Program Files] フォルダ内には表示されません。



ソフトウェアのアンインストール (削除) の方法は、キャノスキャンセットアップ CD-ROM の「ソフトウェアの削除」を選択してください。スキャナドライバやアプリケーションソフトの削除を行うと、スキャンができなくなる場合がありますので十分ご注意ください。

接続のトラブル

症状6 < Windows >

スキャナを接続すると、新しいハードウェアの検索ウィザードまたは新しいハードウェアの追加ウィザード画面が表示される

原因

「キヤノスキャンセットアップCD-ROM」でソフトウェアをインストールせずにスキャナを接続した。

対処

ウィザード画面の [キャンセル] ボタンをクリックして終了し、「キヤノスキャンセットアップCD-ROM」をセットして、ソフトウェアをインストールしてください。(→P.4～7)

スキャンのトラブル

症状7

「TWAIN (トウェイン) エラー」や「スキャナが接続されていません・・・」などのエラーメッセージが表示されて、ScanGear CS がアプリケーションソフトから呼び出せない

対処1

スキャナの電源がオンになっているかを確認してください。

対処2

電源をオフにし、ACアダプタまたはUSBケーブル (または推奨のIEEE1394ケーブル) を接続し直してください。かならずスキャナに同梱されているACアダプタとUSBケーブル (または推奨のIEEE1394ケーブル) をお使いください。

対処3

USBケーブル (またはIEEE1394ケーブル) をUSBハブ (またはIEEE1394リピーターハブ) などを通して接続しているときは、コンピュータ本体のUSBポート (またはIEEE1394ポート) に直接接続してください。

対処4

コンピュータ本体に複数のUSBポート (またはIEEE1394ポート) がある場合、他のUSBポート (またはIEEE1394ポート) に差し替えてみてください。

対処5

アプリケーションソフトの「ソース選択」や「読み込み」の手順で、お使いのスキャナ名称を選択してください。(→P.12)

対処6

「キヤノスキャンセットアップCD-ROM」をセットし、ソフトウェアをインストールしてください。(→P.4～7)

対処7

アプリケーションソフトがTWAINに対応していることを確認してください。TWAINに対応していないアプリケーションソフトからScanGear CSを呼び出すことはできません。

症状8

ScanGear CS を起動しようとしたとき「ロックスイッチを解除し・・・」というエラーメッセージが表示され、ScanGear CS の画面が表示できない

原因

スキャナ本体のロックが解除されていない。

対処

いったんScanGear CSを終了させてから、ロックを解除してUSBケーブル (またはIEEE1394ケーブル) またはACアダプタを接続し直してください。(→P.9)

症状 9

スキャンの途中でコンピュータが動かなくなってしまった

原因 1

解像度の設定が高すぎる。

対処

コンピュータを再起動し、出力解像度を下げてスキャンし直してください。(→ P.23)

原因 2

ハードディスクの空き容量が少ない。

対処 1

コンピュータを再起動し、不要なファイルやアプリケーションソフトを削除してからスキャンし直してください。削除の方法は、P.41「症状3」をご参照ください。

対処 2

アプリケーションソフトからScanGear CSを開き、拡張モードの「[詳細設定]」の「スキャナシート」で、[テンポラリファイルの保存先フォルダ]を十分な空き容量のあるドライブに変更してください。

原因 3

複数の機器をUSBポートまたはIEEE 1394ポートに接続している場合

対処

スキャナ以外の機器を外してお使いください。

症状 10

① スキャナ前面のEZ ボタンが使えない

原因

ソフトウェアのインストール時に、CanoScan Toolboxまたは他のアプリケーションソフトをインストールしていなかった。

対処

「キヤノスキャンセットアップCD-ROM」をセットし、すべてのソフトウェアを再インストールしてください。(→ P.4～7)

② スキャナ前面のCOPY (コピー) ボタンが使えない

原因

プリンタドライバがインストールされていない。

対処

ご使用のプリンタのプリンタドライバをインストールしてください。プリンタが正常に動作するかチェックしてください。

③ スキャナ前面のE-MAIL (Eメール) ボタンが使えない

原因

適切なEメールソフトがインストールされていない。

対処

Eメールソフトをインストールします。
使用できるメールソフトは、WindowsではOutlook Express、Microsoft Outlook、EUDORA、Netscape Messenger。

Macintoshでは、Mail (Mac OS X 10.2以上のみ)、EUDORA、MS Entourageです。

* Windowsで動作しない場合、メールソフトのMAPI設定が有効になっているかご確認ください。MAPI設定の方法については、各メールソフトの説明書をお読みください。

症状 11

スキャナが動かない、または動かなくなった

対処 1

コンピュータを再起動してみてください。

対処 2

USB ケーブルをはずし、次の手順でScanGear CSを削除して再インストールしてください。



① ScanGear CS の削除

「キヤノスキャンセットアップCD-ROM」のメインメニュー画面で、[ソフトウェアの削除] から [ScanGear CS の削除] を選び、ScanGear CS を削除します。

② ScanGear CS の再インストール

本書P.4～7の手順にしたがって、ScanGear CS を再インストールします。

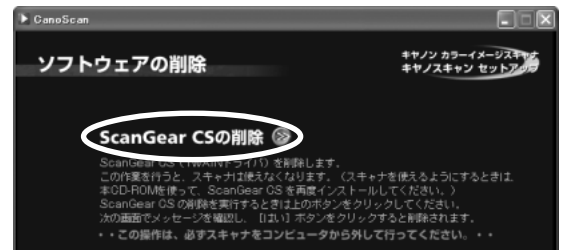

症状 12 < Windows >

これまで使っていた Windows を Windows XP にアップグレードしたら、スキャナが動かなくなった

原因

スキャナのドライバがインストールしてある場所が、これまでの Windows 98/Me/2000 と Windows XP とでは異なる。

対処

USB ケーブルをはずし、ScanGear CS と CanoScan Toolbox を削除して再インストールしてください。

① 「キヤノスキャンセットアップCD-ROM」の [ソフトウェアの削除] で、ScanGear CS は [ScanGear CS の削除] を選び、CanoScan Toolbox は [アプリケーションソフトの削除] を選んで、それぞれ削除します。

② 本書P.4～5の手順にしたがって、再インストールします。

症状 13 < Windows >

コンピュータに拡張 USB カードを取り付けて USB 2.0 対応にしたがスキャナが動かない

対処

「キヤノスキャンセットアップCD-ROM」をセットし、「ソフトウェアの削除」でいったん ScanGear CS を削除し、再度 ScanGear CS を再インストールしてみてください。(→P.4～5)

スキャナが USB 2.0 で正しく動作しているかどうかは、ScanGear CS の情報画面で確認できます。情報画面は ScanGear CS 画面の [情報] ボタンをクリックすると表示されます。情報画面の「インタフェース」が USB 2.0 になっていれば正しく動作しています。

症状 14

きれいにスキャンできない

原因 1

再キャリブレーションが必要になっている。

対処

ScanGear CS の拡張モードで、「画像設定」の「キャリブレーション設定」にある「キャリブレーション」の [実行] ボタンをクリックします。また、「スキャン前に毎回実行」を ON にして、自動的に毎回キャリブレーションを実行することもできます。(→P.22)

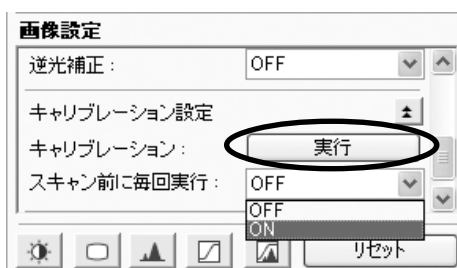

原因 2

印刷物をスキャンするとモアレ（縞模様）が発生する。

対処

ScanGear CSの基本モードで「雑誌（カラー）」を選択するか、拡張モードの「画像設定」で「モアレ低減」をONにしてスキャンしてください。（→P.21、P.22）

原因 3

原稿にごみがついていたり、褪色していたり、原稿の状態が悪い。

対処

ScanGear CSの拡張モードの「画像設定」で「ごみ傷低減」、「褪色補正」、「粒状感低減」など、補正してスキャンしてください。（→P.22）

フィルムスキャンのトラブル

症状 15

フィルムのスキャンができない

原因 1

フィルム読み取り用のFAUケーブルが外れている。

対処

原稿台カバーのFAUケーブルをスキャナ背面のFAUコネクタに接続し直してください。（→P.9）

原因 2

保護シートを取り外していない。

対処

原稿台カバー内側の保護シートを取り外してください。（→P.28）

原因 3

フィルムガイドを置く位置がずれている。

対処

フィルムガイドを、スキャナの原稿台の正しい位置にセットしてください。（→P.29、35）

原因 4

原稿台カバーを閉じていない。

対処

原稿台カバーを正しく閉じてください。

原因 5

キャリブレーション用窓がふさがっている。

対処

フィルムガイドのキャリブレーション用窓をフィルムやその他のものでふさがらないでください。（→P.29、35）

原因 6

フィルムスキャンの設定になっていない。

対処 1

ScanGear CSの「原稿の種類」で「ネガフィルム（カラー）」または「ポジフィルム（カラー）」（基本モード）／「カラーネガフィルム」、「カラーポジフィルム」、「モノクロネガフィルム」または「モノクロポジフィルム」（拡張モード）を選択してください。（→P.30、35）

対処 2

CanoScan Toolboxの「原稿の種類」で「フィルム」または「自動判別」を選択してください。（フィルムスキャンできるボタンについてはP.39をご覧ください。）

原因 7

内部の蛍光ランプが十分に暖まっていない。

対処

内部の蛍光ランプが点灯後、1～2分待ってからもう一度プレビューを行い、スキャンしてください。

原因 8

設定した解像度が高すぎる。出力サイズが大きい、または多くのコマへ画像設定をおこなっている。

対処 1

適切な出力解像度または出力サイズへ変更し、スキャンし直してください。（→P.38）

対処 2

スキャンするコマ数を減らす、または褪色補正などの画像設定は必要なコマにのみ設定してください。

対処 3

CanoScan ToolboxまたはScanGear CSを立ち上げるアプリケーションソフトをAdobe Photoshop Elements 2.0へ変更し、スキャンし直してください。

症状 16

プレビュー後、正常にサムネイル表示されない

原因

非常に暗いシーンや、非常に明るいシーンのフィルム、またはフィルムのコマの間隔が非常に狭いフィルム（通常の間隔は2mm程度）をスキャンしようとしている。

対処 1

- 1 ScanGear CSの拡張モードで、サムネイルボタンをクリックし、サムネイル非表示にします。



原稿台全体が表示され、自動的に検出されたコマにクロップ枠が表示されます。



- 2 クロップ枠で正常に表示されなかったコマを範囲指定します。
- 3 [ズーム] ボタンで拡大し、クロップ枠を目的の大きさに微調整します。



- 4 不要なクロップ枠を削除します。
- 5 [スキャン] ボタンをクリックしてスキャンします。

対処 2

サムネイル非表示にしてもクロップされないコマがあるときはScanGear CSの[拡張モード]でボタンをクリックするとフィルムサイズに合わせたクロップ枠が全コマ表示されます。その後、対処1の②～⑤をおこないます。

症状 17

きれいにスキャンできない、適切な色合いでスキャンできない

原因 1

キャリブレーション用窓の下の原稿台ガラス面や原稿台カバー内側の光源部にほこりや汚れが付着している。

対処

原稿台ガラス面や原稿台カバー内側の光源部の汚れをきれいに取り除いてください。（→別紙「安全にお使いいただくためには」）

原因 2

キャリブレーションデータの更新が必要になった。

対応

ScanGear CSの拡張モードで、「画像設定」の「キャリブレーション設定」にある「キャリブレーション」の[実行] ボタンをクリックします。（→P.37）

原因 3

原稿にごみがついていたり、褪色していたりで、原稿の状態が悪い。

対処

ScanGear CSの拡張モードの「画像設定」で「ごみ傷除去」、「褪色補正」、「粒状感低減」など、補正してスキャンしてください。（→P.37）

原因 4

フィルムマウントが白色のとき、その照り返し光が映り込む。

対処

マウントを黒色にするか、黒い枠などでマウント部を覆ってください。



重要

- ディスプレイに表示されたスキャン画像には問題ないが、プリンタで印刷したときに画質が悪くなったり、印刷結果に余白が出てしまう場合は、プリンタでの設定方法やプリンタのトラブルが考えられます。お使いのプリンタの取扱説明書をご覧ください。
- ここに記載されていない症状については、電子マニュアル「スキャナ操作ガイド」の「困ったときには」（電子マニュアルの見かた→P.47）、および「IEEE1394接続でのご注意」もお読みください。

10 電子マニュアルの見かた

スキャナドライバ ScanGear CS、ユーティリティソフト CanoScan Toolbox の詳しい使いかたや付属のアプリケーションソフトの活用方法などを知りたいときは「スキャナ操作ガイド」(HTML 形式)、付属のアプリケーションソフトの詳しい使いかたを知りたいときは各アプリケーションソフトのマニュアル (PDF 形式や HTML 形式) をご覧ください。

電子マニュアルの種類

「キヤノスキャンセットアップ CD-ROM」には、以下の電子マニュアルが入っています。

- スキャナ操作ガイド (HTML 形式)
- ArcSoft PhotoStudio マニュアル (PDF 形式)
- ZoomBrowser EX/PhotoRecord マニュアル (PDF 形式) **Windows**
または ImageBrowser マニュアル (PDF 形式) **Macintosh**
- e.Typist エントリー マニュアル (PDF 形式)
- やさしくファイリングエントリー マニュアル (HTML 形式) **Windows**

電子マニュアルは、コンピュータの画面に表示して読むマニュアルで、HTML 形式と PDF 形式の 2 種類があります。HTML 形式の電子マニュアルを読むときはインターネットでホームページなどを見るブラウザソフトを使います。PDF 形式の電子マニュアルを読むときは、「キヤノスキャンセットアップ CD-ROM」でインストールした「Adobe Acrobat Reader」を使います。

HTML形式の電子マニュアル

電子マニュアル「スキャナ操作ガイド」は、ソフトウェアのインストール時にコンピュータのハードディスクへインストールされています。

スキャナ操作ガイドの起動方法

方法 1 : デスクトップのアイコンをダブルクリックします。





Windows



Macintosh

▼自動的にブラウザソフトが起動し、「スキャナ操作ガイド」のトップページが表示されます。

Windows の場合、スタートメニューの [(すべての) プログラム] で [Canon] → [CanoScan 9950F] → [スキャナ操作ガイド CanoScan 9950F] を選択しても起動します。

方法 2: ScanGear CS のツールバーにある [マニュアル表示] ボタン 、CanoScan Toolbox のメイン画面にある [マニュアル表示] ボタン  をクリックすると、それぞれの解説のトップページが表示されます。

やさしくファイリングエントリー マニュアルの起動方法 (Windows のみ)

Windows の [スタート] メニューの [(すべての) プログラム] で [やさしくファイリングエントリー] → [やさしくファイリングエントリー マニュアル] を選択します。

▼自動的にブラウザソフトが起動し、「やさしくファイリングエントリー マニュアル」のトップページが表示されます。



「スキャナ操作ガイド」と「やさしくファイリングエントリー マニュアル」は、「キヤノスキャンセットアップ CD-ROM」から表示することもできます。これらのマニュアルをハードディスクにインストールしなかった場合は、CD-ROM の [電子マニュアルを読む] のメニューから選択してお読みください。

「スキャナ操作ガイド」の項目

スキャンのしかた

EZ ボタンでスキャンする
[COPY] ボタンで印刷する
[SCAN] ボタンで画像を取り込む
[PDF] ボタンでPDF ファイルを作成する
[E-MAIL] ボタンでメールに添付する
CanoScan Toolbox を使ってスキャンする
アプリケーションソフトを使ってスキャンする
フィルムをスキャンする
EZ ボタンでスキャンする
[COPY] ボタンで印刷する
[SCAN] ボタンで画像を取り込む
CanoScan Toolbox でスキャンする
ScanGear CS の基本モードでスキャンする
ScanGear CS の拡張モードでスキャンする

ScanGear CS の使いかた

ScanGear CS の起動
スキャンの手順
基本モードの機能
ツールバー
設定項目と操作のボタン
[拡張モード] タブ
プレビューエリア
プレビューエリアでのクロップ範囲の作成方法
[マルチスキャン] ボタン<紙/写真>
[マルチスキャン] ボタン<フィルム>
[インデックス] ボタン<フィルム>
拡張モードの機能
ツールバー
プレビューとスキャンのボタン
プレビューエリア
プレビューエリアでのクロップ範囲の作成方法
[基本モード] タブ
入力設定
出力設定
画像設定
色調整ボタン
お気に入り設定
[インデックス] ボタン<フィルム>
詳細設定ボタン

CanoScan Toolbox の使いかた

CanoScan Toolbox の起動
スキャンの手順
ボタンの機能
[コピー] ボタン (コピー画面)
並行処理コピー (Windows)
画像の貼り合わせの詳しい手順
[プリント] ボタン (プリント画面)
[印刷レイアウト] 画面
スキャン画像の確認と Exif 情報の入力
画像の貼り合わせの詳しい手順
[メール] ボタン (メール画面)
スキャン画像の確認と Exif 情報の入力
[OCR] ボタン (OCR 画面)
[保存] ボタン (保存画面)
画像の貼り合わせの詳しい手順
スキャン画像の確認と Exif 情報の入力
[PDF] ボタン (PDF 画面)
画像の貼り合わせの詳しい手順
スキャン画像の確認と Exif 情報の入力

[スキャン-1] [スキャン-2] ボタン (スキャン画面)
画像の貼り合わせの詳しい手順
スキャン画像の確認と Exif 情報の入力
[設定] ボタン (設定画面)

アプリケーションソフトについて

ZoomBrowser EX / PhotoRecord (Windows)
ImageBrowser (Macintosh)
PhotoStudio
e.Typist エントリー
やさしくファイリングエントリー (Windows)
Acrobat Reader
電子マニュアル (PDF) の読みかた

目的別にスキャンする

原稿をコピーしたい<紙/写真・フィルム>
写真をいろいろな用紙に印刷したい (焼き増し、引き伸ばし) <紙/写真・フィルム>
デジタルアルバムを作りたい (写真のスクラップ) <紙/写真・フィルム>
保存した画像を整理したい
Eメールに添付して送りたい<紙/写真>
ホームページに貼り付けたい<紙/写真・フィルム>
Word や Excel に貼り付けたい<紙/写真・フィルム>
保存してある画像を貼り付ける
スキャンして貼り付ける
原稿の文字をテキストデータに変換したい (OCR) <紙/写真>
複数の原稿を一度にスキャンしたい (マルチスキャン) <紙/写真>
CanoScan Toolbox でマルチスキャンする
ScanGear CS の基本モードでマルチスキャンする
ScanGear CS の拡張モードでマルチスキャンする
複数ページの原稿を 1 つの PDF ファイルにする
大きい原稿をスキャンしたい<紙/写真>
フィルムをスキャンする

もっと上手にスキャンする

スキャン画像を好みの色合いに調整するには
明るさとコントラストの調整方法
ガンマ値の調整方法
ヒストグラムの調整方法
トーンカーブの調整方法
もっとくっきりした画質でスキャンするには
モアレ、ごみ傷、色褪せなどを目立たなくするには
解像度の決めかた
解像度とデータ容量
スキャン画像を保存するときのファイル形式 (ファイルの種類、フォーマット)

困ったときには

インストールのトラブル
接続のトラブル
スキャンのトラブル
ソフトウェアのトラブル
フィルムスキャンのトラブル
その他のトラブル
ScanGear CS メッセージ / エラーメッセージ一覧

索引 / 用語解説

お問い合わせ先

* 詳しくは、「スキャナ操作ガイド」の「総目次」をご覧ください。

「スキャナ操作ガイド」の基本操作

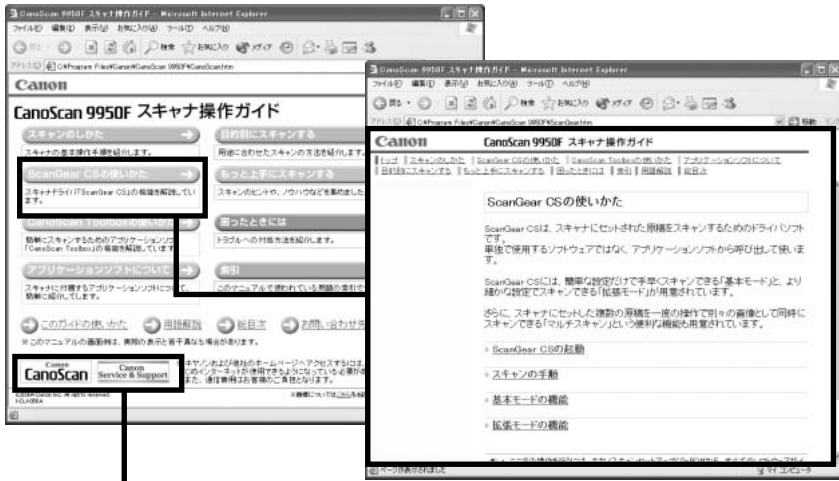

最初に表示されるのが「トップページ」です。このページには5つのメニューがあり、必要な項目を選べると、詳細な目次ページが表示されます。目次ページの項目を選べると、本文が表示されます。

画面内のボタンやリンク箇所をクリックしたり、ブラウザソフトの「戻る」ボタンなどをクリックして、読みたい項目を表示します。

CanoScan ボタンや Service&Support ボタンをクリックするとキャノンのホームページが表示され、最新の製品情報や Q&A を見ることができます。

* ホームページをご覧になるには、インターネットに接続している必要があります。



解説ページが表示されると、画面左側には現在選ばれているメニューがわかるように「ナビゲーション」が表示されます。同じメニューの中ならば、ナビゲーションの別の項目をクリックすることで、その内容をすばやく表示することができます。

ソフトウェアの画面表示の知りたい部分をクリックすると、その解説が表示されます。

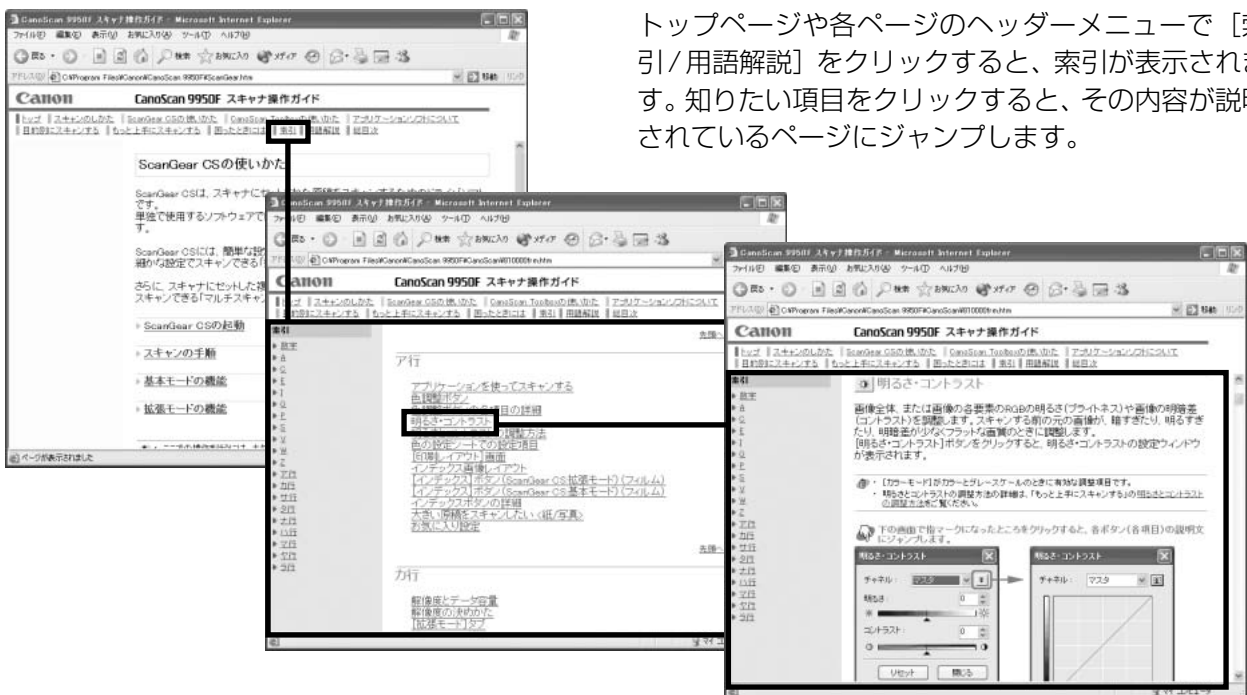

トップページや各ページのヘッダーメニューで「索引/用語解説」をクリックすると、索引が表示されます。知りたい項目をクリックすると、その内容が説明されているページにジャンプします。

* 詳しくは、「スキャナ操作ガイド」の「スキャナ操作ガイドの使いかた」をご覧ください。

PDF形式の電子マニュアル

「ArcSoft PhotoStudio」、 「ZoomBrowser EX / PhotoRecord」、 「ImageBrowser」、 「e.Typist エントリー」のマニュアルは、PDF形式で「キャノスキャンセットアップCD-ROM」に収録されています。

PDF形式電子マニュアルの起動方法

- 1 「キャノスキャンセットアップCD-ROM」をCD-ROMドライブにセットし、メニュー画面の【電子マニュアルを読む】をクリックします。



- 2 読みたいマニュアルをクリックします。

▼ 「Adobe Acrobat Reader」が自動的に起動し、選択したアプリケーションソフトの電子マニュアルが画面上に表示されます。

Adobe Acrobat Readerをはじめて使うときは、表示された【ソフトウェア使用許諾書】の【同意する】ボタンをクリックしてください。



- 3 マニュアルを読み終わったら、Adobe Acrobat Readerを終了します。

- ▼ 「キャノスキャンセットアップCD-ROM」の「電子マニュアルを読む」の画面に戻ります。
- ▼ 「キャノスキャンセットアップCD-ROM」を終了し、CD-ROMを取り出します。

Adobe Acrobat Readerの基本操作

前の画面に戻ります
他のページからジャンプし、また戻るときに便利
次のページに進みます
前ページに戻ります



電子マニュアルを印刷します

「しおり」から見たい項目をクリックすると、そのページにジャンプします
（「しおり」が表示されないマニュアルもあります）

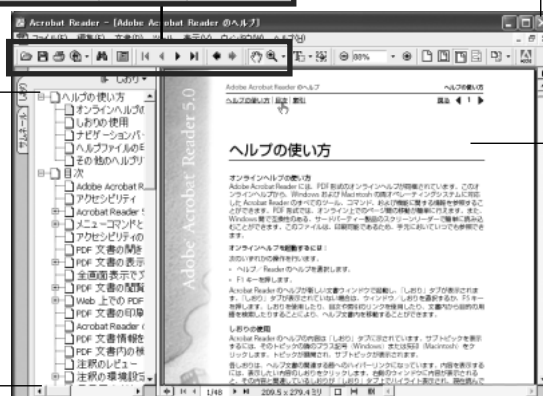

表示を拡大するときは、このボタンをクリックした後、ページ内をクリックします
[Ctrl]キー (Windows) または [Option]キー (Macintosh) を押しながらページ内をクリックすると、表示を縮小します

Adobe Acrobat Readerを終了します
(Macintoshは左上のボタン)

本文

システムインフォメーション

本欄は、お客様のスキャナの使用環境を記入していただく欄です。スキャナの故障で「修理サービス窓口」に修理を依頼される場合や、トラブルで「お客様相談センター」に連絡をされる場合に必要になります。かならずご記入のうえ大切に保管してください。

- 修理などの保守作業の際には、保証書が必要になります。保証書は必要事項をご記入のうえ、保管いただきますようお願いいたします。
- 本製品の保守サービス期間は、製品の製造打ち切り後、5年間です。

ご購入日： 年 月 日 ご購入店名： 電話番号： ()
 ご購入店住所：
 スキャナモデル名： CanoScan 9950F 本体機種番号（本体背面に表記されています）：

■ご使用のパソコンについて

メーカー名： 機種名：
 CPU名： クロック周波数： MHz
 搭載メモリ容量： MB ハードディスク容量： MB 空き容量： MB
 OS名： Windows XP 2000 Me 98 98SE
 Mac OS X v10.1 X v10.2 X v10.3
 OSのバージョン：
 モニタメーカー名： モニタ型名： モニタサイズ： インチ
 プリンタメーカー名： プリンタ型名： プリンタ解像度： dpi
 常駐ウイルスチェックプログラム： 常駐ファイル圧縮プログラム：
 装備している拡張カード：
 接続周辺機器： 接続ネットワーク名：

仕様

		CanoScan 9950F
形式		フラットベッド型(原稿固定型)
読み取り素子		CCD(6ライン カラーイメージセンサー)
光源		冷陰極蛍光管ランプ
光学解像度		4800×9600dpi
読み取り密度		25～19200dpi(ScanGear CS)
読み取り階調	カラー	RGB各色16ビット入力/16または8ビット出力
	グレースケール	16ビット入力/16*1または8ビット出力
読み取り時間*2 (写真、文書)	カラー	11.0msec/line(2400dpi)、11.0msec/line(4800dpi)
	グレースケール、白黒	11.0msec/line(2400dpi)、11.0msec/line(4800dpi)
読み取り時間(フィルム)*2	カラー、グレースケール、白黒	5.5～88.0 msec/line
プレビュー速度*3		約3.6秒
インターフェース		USB 2.0 Hi-Speed、USB(USB 1.1相当)、IEEE1394a
最大原稿サイズ		A4/レター、216×297mm
フィルムタイプ/読み取りコマ数	35mm	スリーブ(ネガ/ポジ)最大30コマ、マウント(ネガ/ポジ)最大12枚
	大判タイプ	ブローニー最大6×22cm 2本、6×9cm 1本、4"×5" 1枚
EZボタン		COPY、SCAN、PDF、E-MAIL
使用環境	温度範囲	10～35℃
	湿度範囲	10～90% RH、フィルムスキャン時20～80%(ただし結露のないこと)
電源供給		AC 100±10%、50/60Hz±2Hz(専用ACアダプタ使用)
消費電力		最大28W、スタンバイ時6W、電源スイッチオフ時0.1W
最大外形寸法、質量		290(幅)×509(奥行)×128(高さ)mm、約5.8kg
別売品(オプション)		アクセサリキット CSAK-9950F

*1 フィルムのみ対応。

*2 USB 2.0 Hi-Speed モードのWindows 環境における最速値。コンピュータへの転送時間は含みません。実際の速度は、スキャンする原稿やスキャンの設定、コンピュータの仕様等により変化します。

*3 キャリブレーション時間は含みません。

製品の仕様は予告なく変更することがあります。

動作環境

	USB2.0 Hi-Speedで接続する場合		
	Windows環境		Macintosh環境
PC	DOS/V互換機 (USB2.0 Hi-Speedインタフェースを標準装備している) *2	DOS/V互換機 (USB2.0 Hi-Speedインタフェースを装備していない) *1	iBook、PowerBook、iMac、PowerMacintosh
CPU	Intel: Pentium III, Pentium4 Celeron (566MHz以上) AMD: Athlon, Athlon MP, Athlon XP, Duron		PowerMac G4以上
インタフェース	USB2.0 Hi-Speedインタフェース (本体に標準装備されているもの)	USB2.0 Hi-Speedインタフェース (別途キャノン推奨USB2.0 Hi-Speedインタフェース拡張カードが必要) *3	USB2.0 Hi-Speedインタフェース (本体に標準装備されているもの)*9
OS	Windows XP Professional (プレインストール) Windows XP Home Edition (プレインストール) Windows XP Media Center Edition 2004 (プレインストール)	Windows XP Professional、Windows XP Home Edition、Windows XP Media Center Edition 2004、Windows 2000 Professional、Windows Millennium Edition *5 *6	Mac OS X バージョン10.2.7以降 (ネイティブモードのみ) *7 *10
メモリ	128MB以上 (256MB以上推奨)		
表示環境	High color (16bit) 以上、800x600ドット以上 (1,024x768ドット以上推奨) *8		カラー32,000色以上
CD-ROMドライブ	必要		

	USB (USB1.1相当) で接続する場合		IEEE1394aで接続する場合 *11
	Windows環境	Macintosh環境	Macintosh環境のみ
PC	DOS/V互換機 *1	iBook、PowerBook、iMac、eMac、PowerMacintosh	
CPU	Pentium 233MHz以上 (300MHz以上を推奨)	Power PC G3 以上	Power PC G4 以上 *12
インタフェース	USB (USB1.1相当) (本体に標準装備されているもの) *4		IEEE1394インタフェース (本体に標準装備されているもの) *13
OS	Windows XP Professional、Windows XP Home Edition、Windows 2000 Professional、Windows Millennium Edition、Windows 98 *5	Mac OS X バージョン10.1.3以降 (ネイティブモードのみ) *7 *10	Mac OS X バージョン10.2以降 (ネイティブモードのみ) *10
メモリ	128MB以上 (256MB以上推奨)		
表示環境	High color(16bit)以上、800x600ドット以上 (1,024x768ドット以上推奨) *8	カラー32,000色以上	
CD-ROMドライブ	必要		

- * USB2.0 Hi-SpeedインタフェースはUSB (USB1.1相当) 完全上位互換ですので、USB (USB1.1相当) としてもご使用いただけます。
- * OS の動作条件が高い場合はそれに準じます。

- * USB2.0 Hi-Speed ドライバのダウンロードにあたり、ネットワーク環境が必要になる場合があります。
- * USB2.0 Hi-Speedインタフェースを標準搭載しているMacintoshとの接続に関する最新情報については、キャノスキャンのホームページ (<http://canon.jp/canoscan>) をご参照ください。

- *1 NEC PC-9800/9821 シリーズには対応していません。自作PC、ショップブランドPCでは動作しない場合があります。
- *2 USB2.0 Hi-Speed インタフェースを標準装備したPCすべての動作を保証するものではありません。最新情報については、キャノスキャンのホームページ (<http://canon.jp/canoscan>) をご参照ください。
- *3 キャノン推奨 USB2.0 Hi-Speedインタフェース拡張カードの最新情報については、キャノスキャンのホームページ (<http://canon.jp/canoscan>) をご参照ください。カードを取りつけたあとにスキャナドライバを再インストールすることをおすすめします。
- *4 拡張USB (USB1.1 相当) カードには対応していません。
- *5 Windows 95/98からのアップグレードを含みます。
- *6 本スキャナは、Windows 98SE およびWindows 98におけるUSB2.0 Hi-Speed接続には対応しておりません。
- *7 本スキャナは、Mac OS Xのクラシックモードには対応しておりません。
- *8 本製品に同梱しているZoomBrowser EXをプレビューモードでお使いになる場合、1,024×768ドット以上が必要になります。
- *9 Macintoshは、USB2.0拡張カードには対応していません。
- *10 Mac OS 8以下がプリインストールされたMacintoshから、Mac OS X v.10.2へアップグレードした場合は、保証対象外となります。
- *11 IEEE1394b接続には対応していません。
- *12 PowerBookの場合は、CPUがPowerPC G4 550MHz以上であること。
- *13 キャノン推奨IEEE1394ケーブルの最新情報については、キャノスキャンのホームページ (<http://canon.jp/canoscan>) をご参照ください。

記載内容は予告無しに変更する場合があります。
仕様、動作環境についてはかならずカタログ、またはホームページ (<http://canon.jp/canoscan>) をご確認ください。

修理受付窓口

このスキヤナの修理サービスのご相談は、お買い上げ販売店または、下記のサービス窓口へお問い合わせください。

■修理受付窓口

下記、修理受付窓口の受付時間は 9:00～17:30 です。土曜、日曜、祝祭日は休ませていただきます。
(但し、東京QRセンター・新宿QRセンターの営業時間は、10:00～18:00、休業日は日曜・祝祭日です。)
また、※印のサービスセンターでは、郵送・宅配による修理品の取扱いもしています。

お願い：このスキヤナの取扱い方法のお問い合わせは、かならず販売店または「お客様相談センター」あてにご連絡ください。

北海道地区	
※札幌サービスセンター	TEL 011(728)0665 〒060-8522 北海道札幌市北区北7条西1-1-2 SE山京ビル1F 札幌支店内
東北地区	
※仙台サービスセンター	TEL 022(217)3210 〒980-8560 宮城県仙台市青葉区国分町3-6-1 仙台パークビルディング1F 仙台支店内
関東・信越地区	
大宮サービスセンター (持ち込みのみ)	TEL 048(649)1450 〒330-0854 埼玉県さいたま市大宮区桜木町1-10-17 シーノ大宮サウスウイング6F さいたま営業所内
東日本修理センター (持ち込みのみ)	TEL 043(211)9032 〒261-8711 千葉県千葉市美浜区中瀬1-7-2 キヤノン販売ビル1F 幕張事業所内
東京・神奈川・山梨地区	
東京QRセンター (持ち込みのみ)	TEL 03(3837)2961 〒110-0005 東京都台東区上野1-1-12 信井ビル1F
新宿QRセンター (持ち込みのみ)	TEL 03(3348)4725 〒163-0401 東京都新宿区西新宿2-1-1 新宿三井ビル1F
※キヤノンテクニカルセンター	TEL 0297(35)5000 〒306-0605 茨城県岩井市大字馬立1234 F7棟3F 関東地区・東京地区で郵送・宅配にて修理品をお送りいただく場合は、上記キヤノンテクニカルセンターにお送りください。
横浜サービスセンター (持ち込みのみ)	TEL 045(312)0211 〒220-0004 神奈川県横浜市西区北幸2-6-26 HI横浜ビル2F 横浜営業所内
中部・北陸地区	
※名古屋QRセンター	TEL 052(939)1830 〒461-8511 愛知県名古屋市東区東桜2-2-1 高岳パークビル1F 名古屋支店内
近畿地区	
※大阪QRセンター	TEL 06(6942)7418 〒540-0003 大阪府大阪市中央区森ノ宮中央2-5-3
中国・四国地区	
※広島サービスセンター	TEL 082(240)6712 〒730-0051 広島県広島市中区大手町3-7-5 広島パークビルディング1F 広島支店内
※高松サービスセンター	TEL 087(823)4681 〒760-0027 香川県高松市紺屋町4-10 鹿島紺屋町ビル1F 高松支店内
九州地区	
※福岡QRセンター	TEL 092(411)4173 〒812-0017 福岡県福岡市博多区美野島1-2-1 キヤノン販売福岡ビル1F 福岡支店内

*上記の記載内容は、2004年5月現在のもので、都合により予告なく変更する場合がありますのでご了承ください。

各種情報の入手方法

このスキヤナに付属のキヤノン製ソフトウェアは、今後、機能アップなどのためのバージョンアップが行われることがあります。バージョンアップの情報およびバージョンアップしたファイルは、次の方法でご入手ください。

■最新のドライバ、ユーティリティの入手方法

●インターネット：キヤノンホームページ <http://canon.jp/>

「ダウンロード」を選択、「パーソナル向けスキヤナー【CanoScan/IX】」を選択し、目的のソフトウェアをダウンロードしてください。

※インターネットの通信料はお客様のご負担になります。

※ソフトウェアのご使用にあたっては、各使用許諾契約の内容について了解いただいたものとさせていただきます。

●代引き配送サービス

配送時に代金引き換えにて、ドライバのCD-ROMをお送りいたします。インターネットで、製品に関する情報、提供中のドライバの種類や内容をご確認ください。

お問い合わせの前に、ここをチェック！！

- CD-ROM や CD-ROM ドライブにごみやほこりがついていませんか？ (→ P.40)
- すべてのソフトウェアをインストールしましたか？ (→ Windows P.4、→ Macintosh P.6)
- スキャナのロックを解除しましたか？ (→ P.8)
- スキャナとコンピュータが正しく接続されていますか？ (→ P.9)
- 電源スイッチをオンにしていますか？ (→ P.10)
- アプリケーションソフトの [ソースの選択] で、お使いのスキャナを選択しましたか？
(→ Windows P.12、→ Macintosh P.12)

お問い合わせ窓口

ホームページには、製品情報、Q&A 検索、ドライバダウンロードなどの情報が掲載されています。ぜひご利用ください。

● キヤノンホームページ <http://canon.jp/canoscan>

■ 付属のソフトウェアに関するお問い合わせ窓口とホームページ

ソフトウェアについては、「キヤノスキャンセットアップCD-ROM」の電子マニュアル、またはソフトウェアの READ ME ファイル、HELP などをご合わせてご覧ください。

● Adobe Acrobat Reader (アドビ・アcroバット・リーダー)
● Adobe Photoshop Elements (アドビ・フォトショップ・エレメンツ)
アドビシステムズ (株) <http://www.adobe.co.jp/> 「サポートデータベース」

● ArcSoft PhotoStudio (アークソフト・フォトスタジオ)
アークソフトジャパン 03-5795-1392 <http://www.arcsoft.jp/> 「サポート」

● e.Typist エントリー (イー・タイピスト・エントリー)
● やさしくファイリングエントリー
メディアドライブ (株) 03-5789-3810 <http://mediadrive.jp/> 「よくある質問」

● ScanGear CS (スキャンギア CS)
● CanoScan Toolbox (キヤノスキャン・ツールボックス)
● Canon ZoomBrowser EX/PhotoRecord (ズームブラウザ EX/ フォトレコード) (Windows)
● Canon ImageBrowser (イメージブラウザ) (Macintosh)
キヤノン販売 (株) お客様相談センター 0570-01-9000 <http://canon.jp/canoscan>

■ スキャナの電話ご相談窓口

お客様相談センター (全国共通電話番号)  0570-01-9000 (商品該当番号: 79)

※ 全国 64 か所にある最寄りのアクセスポイントまでの通話料金でご利用になれます。
お電話が繋がりましたら音声ガイダンスに従って、商品該当番号「79」または「キヤノスキャン」とお話しください。

【受付時間】 <平日> 9:00 ~ 20:00
<土日祝日> 10:00 ~ 17:00 (1/1 ~ 1/3 を除く)

- ※ 自動車電話・PHS をご使用の方、海外からご使用の方、ナビダイヤルをご利用いただけない方は、043-211-9555 をご利用ください。
- ※ 音声応答システム・受付時間・該当番号は予告なく変更する場合があります。あらかじめご了承ください。

※ お問い合わせされた場合、スキャナを接続しているコンピュータの状況などをお尋ねすることがあります。あらかじめ、P.51 の「システムインフォメーション」のページに必要事項をご記入の上、大切に保管しておいてください。

※ お問い合わせ窓口は、変更されていることがありますのでご注意ください。