

Canon

CX-G4400

カラーカードプリンター

ユーザーズガイド

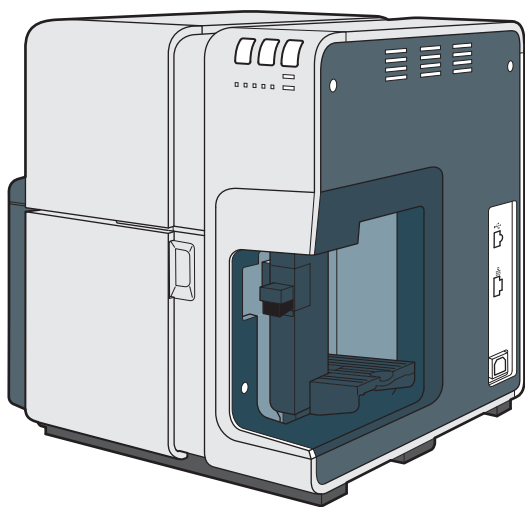

ガイドと CD-ROM の使いかた

スタートガイド(同梱の冊子)

本製品を初めてお使いになるときは必ずお読みください。

スタートガイドは、本製品を安全にお使いいただくための注意事項や、プリンターを使用するまでに必要な準備（ソフトウェアのインストール方法など）について説明しています。

プリンターソフトウェア(同梱の CD-ROM)

プリンタードライバー、ユーザーズガイド、製品安全データシートが収録されています。

■ プリンタードライバー

本製品を Windows 8.1 / Windows 8 / Windows 7 / Windows Vista / Windows XP で使用するための付属ソフトウェアです。

プリンタードライバーのインストール方法については、スタートガイドをお読みください。

■ ユーザーズガイド

本製品の具体的な操作方法を説明した電子マニュアルです。

基本的な印刷手順、メンテナンスの方法、困ったときの対処方法、そして、プリンター本体やプリンタードライバーに関するすべての機能を説明しています。

目次および索引から、目的の項目を表示させることができます。

ユーザーズガイドをご覧になるには Adobe Reader/Adobe Acrobat Reader が必要です。

お使いのコンピューターに Adobe Reader/Adobe Acrobat Reader がインストールされていない場合は、アドビシステムズ社のホームページからダウンロードし、インストールを行ってください。

■ 安全データシート (SDS)

化学製品を安全かつ適切に取扱っていただくために、本製品で使用するインクタンク内のインクに含まれる物質名やその危険有害性情報、取扱上の注意、環境への影響などに関する情報を記載しています。

安全データシートをご覧になるには Adobe Reader が必要です。お使いのコンピューターに Adobe Reader がインストールされていない場合は、アドビシステムズ社のホームページからダウンロードして、インストールを行ってください。

メモ

- 安全データシート (SDS) は変更が入る場合があります。最新版はキヤノンのホームページ <http://canon.jp/ecology> にて提供しております。あわせてご確認ください。

ヘルプ機能

本製品では、スタートガイドやユーザーズガイドのほかにも、プリンタードライバーの操作中にヘルプ機能によってプリンターの機能や操作、困ったときの対処方法などを見ることができます。ヘルプ機能は、プリンタードライバーの画面にある [ヘルプ] (またはメニューの [ヘルプ]) でご利用になれます。

また、文字列を右クリックして表示する「コンテキストヘルプ」にも対応しています。

目次

ガイドと CD-ROM の使いかた i

スタートガイド（同梱の冊子）.....	i
プリンターソフトウェア（同梱の CD-ROM）.....	i
ヘルプ機能.....	ii

はじめに 1

オンライン登録について.....	1
マークについて.....	1
掲載画面について.....	1
商標について.....	2
略称について.....	2
お客様へのお願い.....	2
カラープリンター使用に関する注意事項.....	2
電波障害規制について.....	3
国際エネルギースタープログラムについて.....	3

第 1 章 お使いになる前に 4

1-1 各部の名称と働き.....	4
1-1-1. 前面 / 右側面.....	4
1-1-2. 左側面 / 背面.....	5
1-1-3. 本体内部.....	6
1-1-4. 操作パネル.....	7
1-1-5. オンラインとスリープ.....	8
1-2 コンピューターと接続する.....	9
1-2-1. USB ケーブルで接続する.....	10
1-2-2. LAN ケーブルで接続する.....	11
1-3 電源を入れる / 切る.....	12

1-3-1. 電源を入れる	12
1-3-2. 電源を切る.....	13
1-4 用紙をセットする.....	14
第 2 章 印刷のしかた	23
2-1 印刷を行う.....	23
2-2 印刷を中止する	25
2-2-1. ステータスマニターから印刷を中止する	25
2-3 印刷を一時停止する.....	26
2-3-1. 操作パネルから一時停止する.....	26
2-3-2. 一時停止中のクリーニング	26
第 3 章 プリンタードライバーの使いかた.....	28
3-1 印刷設定ダイアログボックスを表示する.....	28
3-1-1. アプリケーションソフトウェアから表示する	28
3-1-2. [スタート] メニューから表示する.....	30
3-2 [ページ設定] シートを利用する.....	32
3-2-1. [お気に入り] を登録する	34
3-2-2. [お気に入り] を削除する.....	37
3-2-3. [お気に入り] に登録している印刷設定を使う	39
3-2-4. 用紙サイズを選ぶ	41
3-2-5. 用紙サイズを自由に設定する.....	43
3-2-6. 用紙の種類を選ぶ	51
3-2-7. 印刷の向きを選ぶ	52
3-2-8. 選択した縦横の向きで印刷する.....	54
3-2-9. 設定内容を確認する	56
3-2-10. バージョン情報を確認する.....	57

3-3 [色設定] シートを利用する	58
3-3-1. 原稿に合った色調整を選ぶ	59
3-3-2. グラデーションを簡易で印刷する	60
3-3-3. 印刷品質設定を使う	61
3-3-4. 単色で印刷する	61
3-4 [詳細設定] ダイアログボックスを使用する	63
3-4-1. カラーバランスを調整する	63
3-4-2. 明るさを調整する	64
3-4-3. 濃度を調整する	65
3-4-4. コントラストを調整する	66
3-4-5. ハーフトーン処理を選ぶ	67
3-4-6. レベル補正を行う	68
3-4-7. シャープネスをかける	69
3-5 [オーバーレイ] シートを利用する	70
3-5-1. フォームをファイルに印刷する	72
3-5-2. オーバーレイ印刷をする	76
3-6 [アドバンスド設定] シートを利用する	79
3-6-1. 割り付け印刷をする	81
3-6-2. 枠線を印刷する	82
3-6-3. 印刷順を決める	83
3-6-4. 給紙間隔を決める	84
3-7 [ユーティリティー] シートを利用する	85
3-7-1. スリープ状態に切り替える	89
3-7-2. スリープタイマーとオフタイマー	91
3-7-3. ピンポイント色合わせを行う	94
3-7-4. 特殊な設定を行う	104

第4章 ステータスマニターの使いかた **107**

4-1 ステータスマニターを表示する	107
4-1-1. ステータスマニターを起動する	107
4-1-2. ステータスマニターの起動と表示方法	109
4-2 ステータスマニターを利用する	112
4-2-1. 印刷状況を見る	113
4-2-2. ステータス情報を見る	114
4-2-3. インク情報を見る	117
4-2-4. メンテナンスカートリッジ情報を見る	119
第5章 メンテナンスのしかた.....	121
5-1 プリントヘッドをクリーニングする	121
5-2 ヘッド位置調整を行う	123
5-3 詳細なヘッド位置調整を行う	137
5-4 設定値を確認する.....	145
5-5 インクタンクを交換する	147
5-6 使用済みインクタンク回収のお願い	154
5-7 メンテナンスカートリッジを交換する	155
5-8 プリンターの清掃.....	160
5-9 最新のソフトウェアを入手する	163
第6章 困ったときは	164
6-1 ステータスマニターにメッセージが表示されたとき	164
6-2 用紙が詰まったとき	170
6-3 プリンターが思ったとおりに動作しないとき	173

6-4 思ったとおりの印刷結果にならないとき	177
付録	184
付録 -1 屋内移動について	184
付録 -2 輸送について	187
付録 -3 プリンタードライバーのアンインストール	190
付録 -4 ネットワークユーティリティについて	192
ツールバーの説明	193
メニューバーの説明	194
プリンターの設定	194
プリンターの LAN 状態	198
MAC アドレスフィルター	198
ネットワーク設定の値を工場出荷時に戻す	200
ユーティリティの環境設定	201
タイムアウトの設定	202
ヘルプ	203
バージョン情報	203
仕様	204
索引	205

はじめに

このたびは、カラーカードプリンター CX-G4400 をお買い上げいただきまして、誠にありがとうございます。本製品の機能を十分にご理解いただき、効果的にご利用いただくため、ご使用になる前に本書をひととおりお読みください。

本書では、本製品をご活用いただくための情報が説明されています。

オンライン登録について

ユーザー登録及びアンケートへのご協力をお願いいたします。登録されますと、新製品やアップデートについてご案内させていただきます。

<http://cweb.canon.jp/cardprinter/purchase.html>

マークについて

本書では、次のようなマークを使用しています。

 **警告** 取り扱いを誤った場合に、死亡または重傷を負う恐れのある警告事項が書かれています。安全に使用していただくために、必ずこの警告事項をお守りください。

 **注意** 取り扱いを誤った場合に、傷害を負う恐れのある注意事項が書かれています。安全に使用していただくために、必ずこの注意事項をお守りください。

 **重要** 操作上、必ず守っていただきたい重要事項や制限事項が書かれています。誤った操作によるトラブルを防ぐために、必ずお読みください。

 **メモ** 操作の参考となることや補足説明が書かれています。お読みになることをおすすめします。

 製品の取り扱いにおいて、その行為を禁止することを示しています。指示内容をよく読み、禁止されている事項は絶対に行わないでください。

掲載画面について

- 本書では、プリンタードライバーの設定画面は Windows 7 の画面を使用しています。本プリンタードライバーの画面の表示内容や操作のしかたは、Windows 8.1 / Windows 8 / Windows Vista / Windows XP でも同様です。

商標について

- Canon、Canon ロゴは、キヤノン株式会社の商標です。
- Microsoft、Windows、Windows Vista は、米国 Microsoft Corporation の米国およびその他の国における登録商標または商標です。
- Adobe、Adobe ロゴ、Adobe Acrobat Reader、Adobe Reader は、Adobe Systems Incorporated の商標です。
- その他、本書に記載されている会社名、商品名は各社の商標です。

略称について

本書に記載されている名称は、下記の略称を使用しています。

- Microsoft Windows 8.1 日本語版を Windows 8.1 と表記しています。
- Microsoft Windows 8 日本語版を Windows 8 と表記しています。
- Microsoft Windows 7 日本語版を Windows 7 と表記しています。
- Microsoft Windows Vista 日本語版を Windows Vista と表記しています。
- Microsoft Windows XP 日本語版を Windows XP と表記しています。
- Microsoft Windows を Windows と表記しています。

お客様へのお願い

- 本書の一部または全部を無断で転載する事は、禁止されています。
- 本装置および付属ソフトウェアの仕様や本書に記載されている内容は、将来予告なしに変更される場合があります。
- 本書は内容について万全を期していますが、万一不審な点や誤り、記載もれなどでお気づきの点がございましたら、お客様相談センターまでご連絡ください。
- 本装置および付属ソフトウェアを運用した結果につきましては、上記に関わらず責任を負いかねますので、あらかじめご了承ください。

カラープリンター使用に関する注意事項

紙幣、有価証券などを本製品で印刷すると、その印刷物の使用如何に拘わらず、法律に違反し、罰せられます。

関連法律

刑法 第 148 条、第 149 条、第 162 条

通貨及証券模造取締法 第 1 条、第 2 条

等

電波障害規制について

この装置は、クラス B 情報技術装置です。この装置は、家庭環境で使用することを目的としていますが、この装置がラジオやテレビジョン受信機に近接して使用されると、受信障害を引き起こすことがあります。

取扱説明書に従って正しい取り扱いをして下さい。

VCCI-B

本装置は、事務所等で使用される装置ですが、電波障害規制（VCCI）では、家庭環境でも使用でき得る規制値を満たしています。

国際エネルギースタープログラムについて



国際エネルギースタープログラムは、コンピューターをはじめとしてオフィス機器の省エネルギー化推進のための国際的なプログラムです。

このプログラムは、エネルギー消費を効率的に抑えるための機能を備えた製品の開発、普及の促進を目的としたもので、事業者の自主判断により、参加することができる任意制度となっています。対象となる製品は、コンピューター、ディスプレイ、プリンター、ファクシミリおよび複写機等のオフィス機器で、それぞれの基準並びにマーク（ロゴ）は、参加各国の間で統一されています。

当社は国際エネルギースタープログラムの参加事業者として、本製品が国際エネルギースタープログラムの基準に適合していると判断します。

第 1 章 お使いになる前に

本製品をお使いになる前に、印刷に必要な準備や、覚えていただきたい基本的な事柄について説明します。

1-1 各部の名称と働き

本機の各部の名称と働きは、次のとおりです。

1-1-1. 前面 / 右側面

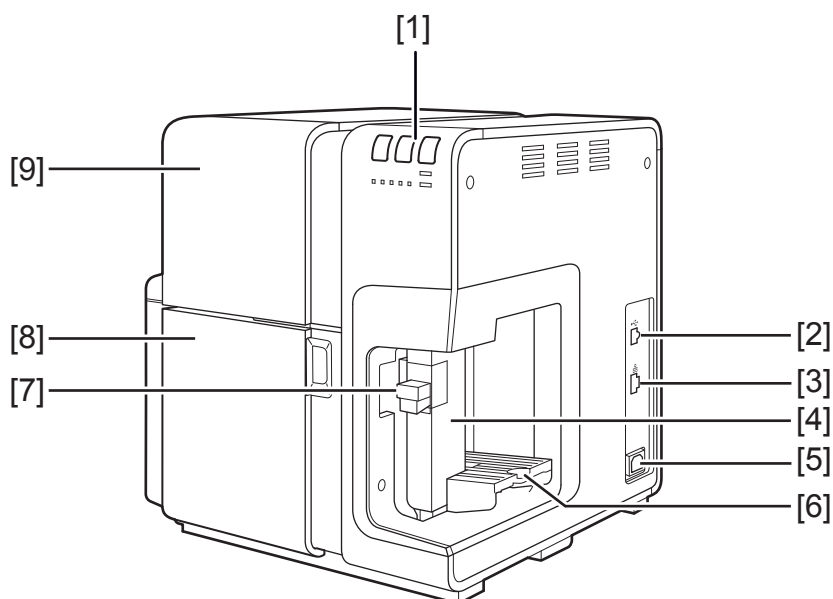

- [1] **操作パネル**
プリンターの動作を切り替えるボタンと、プリンターの状態を示すランプがついています。
- [2] **USB コネクター**
USB ケーブルを接続します。
- [3] **LAN コネクター**
LAN ケーブルを接続します。
- [4] **サイド規制板**
用紙の幅に合わせて位置を調節します。
- [5] **電源コネクター**
電源ケーブルを接続します。

- [6] 給紙トレイ
用紙をセットします。
- [7] サイド規制板レバー
サイド規制板を動かす場合に使います。
- [8] インクタンクドア
インクタンクを交換する場合と上ユニットオープンレバーを使う場合に開きます。
- [9] 上ユニット
搬送路に詰まった用紙を取り除く場合や、内部を清掃する場合に開きます。
内部にはプリントヘッドが収納されています。

1-1-2. 左側面 / 背面

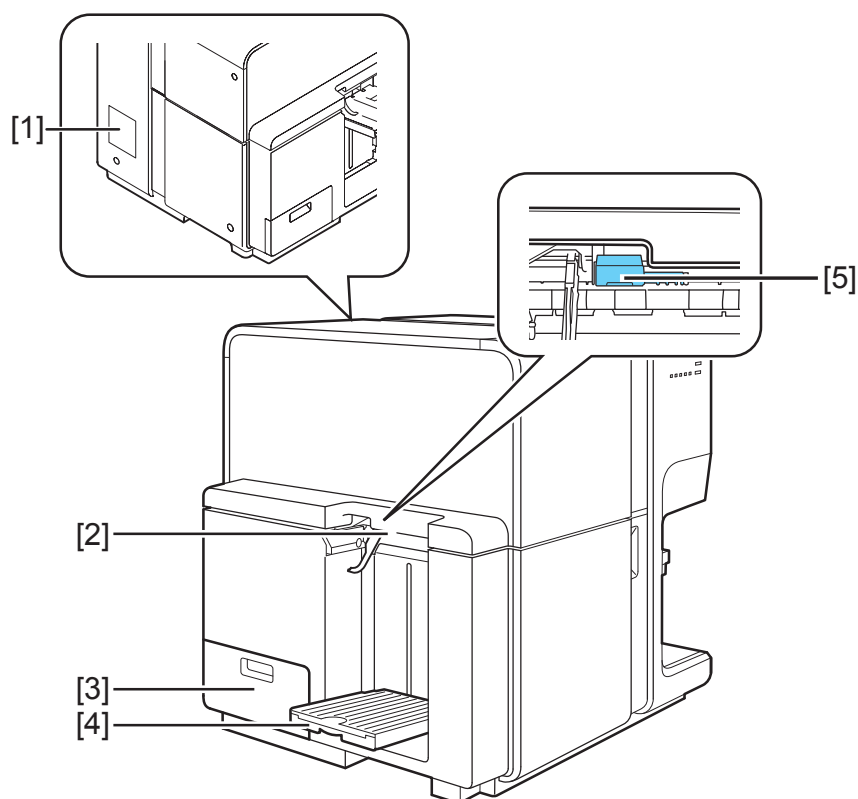

- [1] 定格銘板ラベル
プリンター識別のためのシリアル番号が記載されています。(プリンターの修理を受ける場合やユーザー登録を行う場合に必要になります。)

[2] 排紙口

印刷された用紙が排紙されます。

[3] メンテナンスカートリッジドア

メンテナンスカートリッジを交換する場合に開閉します。

[4] オートスタッカー

印刷された用紙を受け取ります。

[5] 厚紙搬送レバー

カード特厚紙を使用する場合に使います。

1-1-3. 本体内部

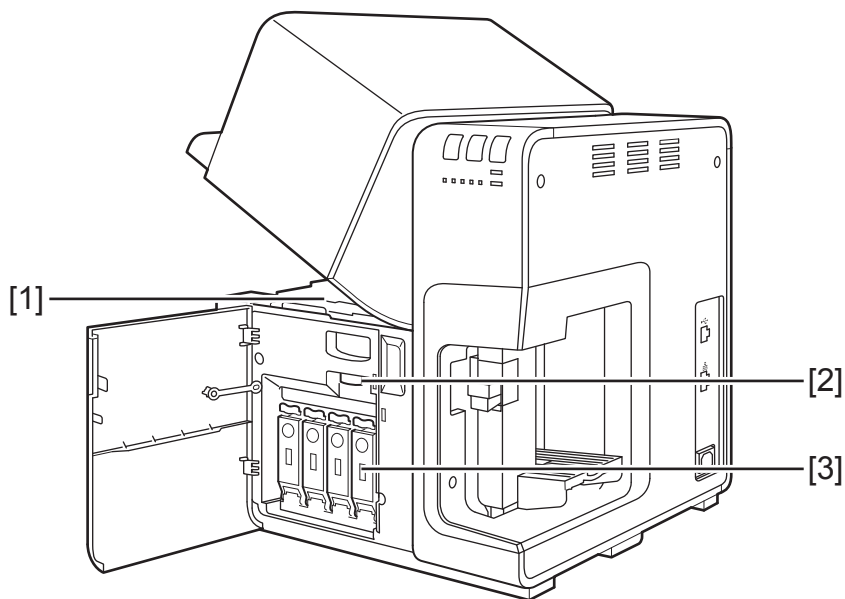

[1] 搬送部

用紙を搬送します。紙粉やインクで汚れた場合は清掃します。

[2] 上ユニットオープンレバー

上ユニットを開く場合に使います。

[3] インクタンクカバー

開けるとインクタンクが入っています。

1-1-4. 操作パネル

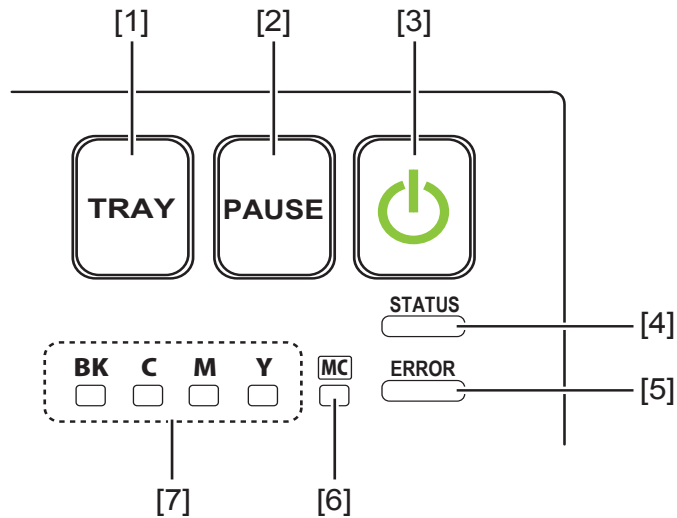

- [1] **トレイキー**
給紙トレイの昇降を行います。
- [2] **ポーズキー**
印刷中 押すと印刷の一時停止を行います。
一時停止中 押すと印刷を再開します。
- [3] **電源キー / 電源ランプ**
点灯 電源オン状態です。
点滅 スリープ状態です。
消灯 電源オフ状態です。
- [4] **ステータスランプ**
点灯 オンライン状態です。
点滅 動作中を示します。
(ステータスマニターをご確認ください)
消灯 オフライン状態です。
(ステータスマニターをご確認ください)
- [5] **エラーランプ**
点灯 オペレーターコールエラーです。
(ステータスマニターをご確認ください)
点滅 サービスマンコールエラーです。
(ステータスマニターをご確認ください)
消灯 オフライン状態です。
(ステータスマニターをご確認ください)

[6] メンテナンスカートリッジ警告ランプ

- 点灯 満タン状態です。
- 点滅 もうすぐ満タンです。
- 消灯 十分な余裕があります

[7] インク警告ランプ

- 点灯 インクなしまたはインクタンク未装着です。
- 点滅 インク残量が少なくなりました。
- 消灯 インクは十分あります。

重要

- 印刷中にインクタンクドアやメンテナンスカートリッジドアを開けると、エラーになり印刷が中断されます。また故障の原因になることがありますので、インクタンク交換時、メンテナンスカートリッジ交換時や上ユニット開閉時以外は、開けないようにしてください。
- 上ユニットに無理な力を加えたり強い衝撃を与えないでください。故障の原因になったり印刷品質に悪影響を与えることがあります。また上ユニットはゆっくりと開閉してください。

1-1-5. オンラインとスリープ

オンライン状態：コンピューターから指示や印刷を行える状態です。電源ランプ、ステータスランプが点灯します。

スリープ状態：プリンタが節電している状態です。印刷ジョブの受信やプリンターの操作を一定時間以上行わないと、自動的にスリープ状態になり、消費電力を節約します。電源ランプは点滅状態となり、ステータスランプは消灯します。印刷データを受信すると自動的にオンライン状態に戻り、印刷を行います。

プリンターの状態	データ受信	電源ランプ	ステータスランプ
オンライン	可	点灯	点灯
スリープ	可	点滅	消灯

1-2 コンピューターと接続する

コンピューターとプリンターの接続方法について説明します。
本プリンターは Hi-Speed USB と LAN に対応しています。

重要

- USB ケーブルは、コンピューターやプリンターの電源がオンでも抜き差しすることはできませんが、次の場合はケーブルを抜き差ししないでください。正しく動作しなくなる場合があります。
 - ・コンピューターの起動中（デスクトップ画面が表示されるまでの間）
 - ・プリンターの印刷中
 - ・プリンタードライバーのインストール中

コンピューターやプリンターの電源がオンの場合にケーブルを外すときは、コンピューター側のコネクタを抜くようにしてください。また、ケーブルを差し直す場合は、5 秒以上間隔を空けて差し込んでください。間隔が短いと正しく動作しない場合があります。

メモ

- USB ケーブルや LAN ケーブルなどは同梱されていません。お使いのコンピューターに合わせて、市販のケーブルをご用意ください。

1-2-1. USB ケーブルで接続する

1

プリンターとコンピューターを USB ケーブルで接続します。

USB ケーブルのシリーズ B タイプのコネクターを本プリンター背面の USB コネクターへ接続し、次にコンピューター側を接続します。

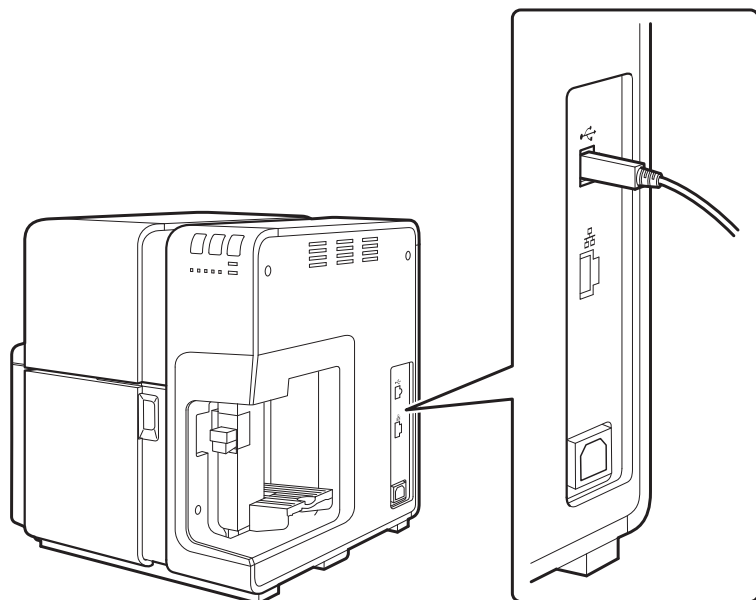

📖 メモ

- 接続するコンピューターにプリンタードライバーがインストールされていない場合は、USB ケーブルを接続する前にプリンタードライバーのインストールを行ってください。
- プリンタードライバーのインストールについては、付属のスタートガイドをお読みください。

1-2-2. LAN ケーブルで接続する

- 1** プリンターを LANケーブルでネットワーク (TCP/IP) に接続します。

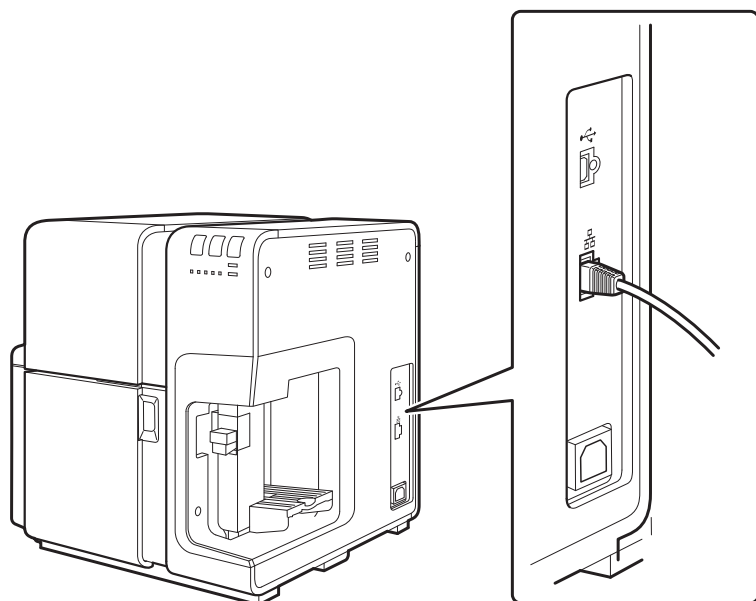

📖 メモ

- 正しい LAN ケーブルで接続してください。
- 社内の LAN に接続する場合は、ネットワーク管理者にご相談ください。
- 接続するコンピューターにプリンタードライバーがインストールされていない場合は、プリンタードライバーのインストールを行ってください。
- プリンタードライバーのインストールおよびネットワーク接続については、付属のスタートガイドをご覧ください。

1-3 電源を入れる / 切る

電源の入れかたと切りかたについて説明します。

1-3-1. 電源を入れる

電源ケーブルが差し込まれているのを確認して、プリンターの電源を入れます。

1 電源キーを押します。

クリーニングが行われ、印刷できる状態になります。
通常状態の場合は、ステータスランプが点灯します。

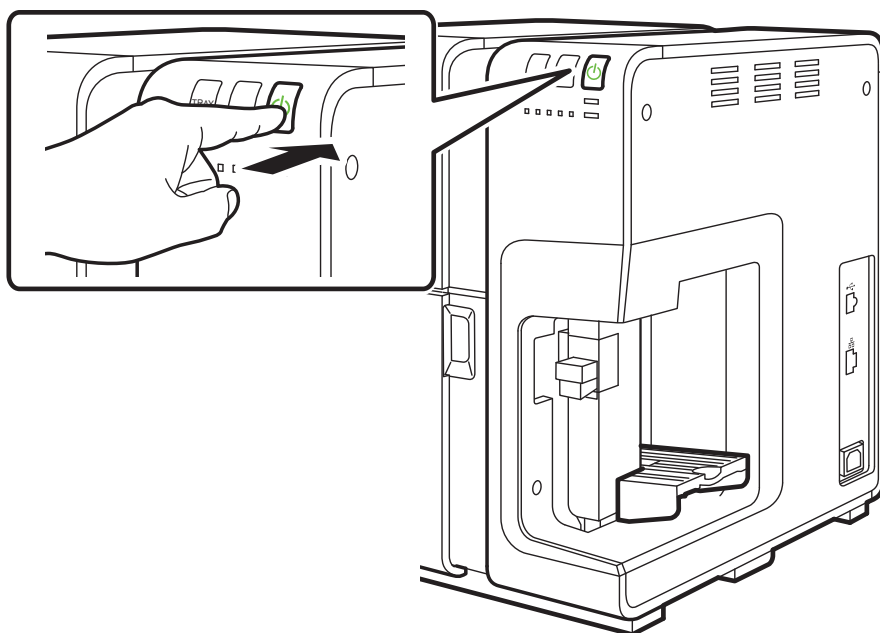

📖 メモ

- プリンターがスリープ状態（電源ランプ点滅）の場合は、電源キーを押すとオンライン状態になります。また、スリープ状態のまま、コンピューターから印刷データを送るとオンライン状態に切り替わり、印刷が開始されます。

1-3-2. 電源を切る

- 1 電源キーを1秒以上押します。

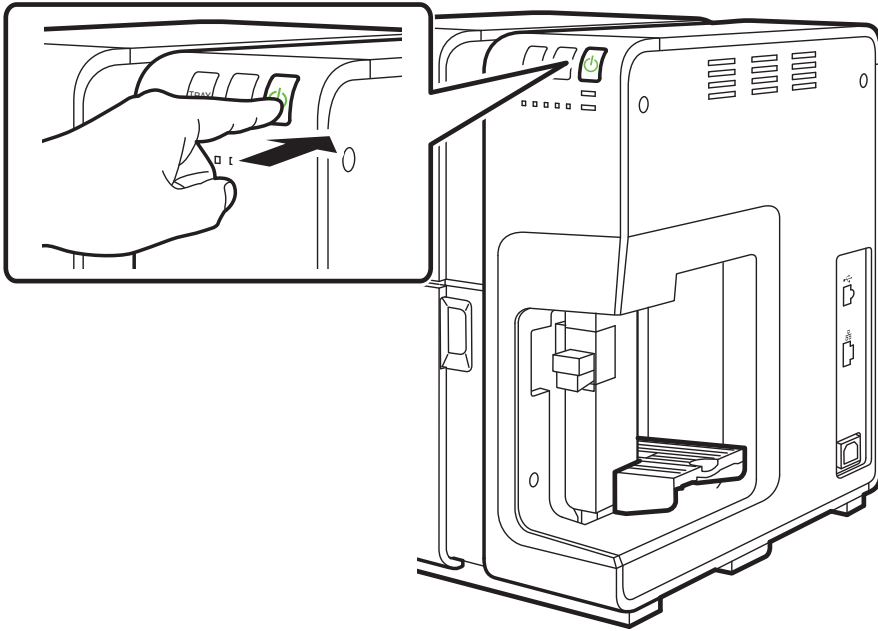

電源ランプがゆっくり点滅して、電源オフになります。

📖 メモ

- 印刷を行わずに一定の時間が経過した場合に、自動的にスリープ状態から電源オフへ切り替えることができます。

➔ 「3-7-2. スリープタイマーとオフタイマー (P.91)」

🚫 重要

- プリンターを長期間で使用にならない場合
 - 用紙の変色等を防ぐために用紙をプリンターから外して、付属のビニール袋または箱の中に入れて、高温、多湿および直射日光または蛍光灯の光を避けて保管してください。
 - 本体に差し込まれている電源コード、インターフェイスクーブルを外してください。

1-4 用紙をセットする

用紙のセットのしかたを説明します。

📖 メモ

- 用紙はカラーカードプリンター専用紙を使用することをおすすめします。
カラーカードプリンター専用紙以外の用紙を使用した場合、紙づまり、画像不良（定着不良、画像のにじみ、バーコード品質不良など）など、プリンターの性能を維持できなかったり、故障の原因となる場合があります。
- 使用できる専用紙の種類は次のとおりです。
 - ・「マットコート紙」
幅広い用途に使用できる無光沢の用紙です。
 - ・「光沢紙」
光沢性を有する用紙です。
 - ・「インクジェットはがき」
インクジェット用はがきです。
 - ・「封筒」
封筒用紙です。
- 用紙についての詳細や用紙の入手方法については、ご購入の販売店やサービス店、お客様相談センターにご連絡ください。
- 用紙をセットするときは、用紙束の高さが積載制限マークの矢印を超えていないことを確認してください。

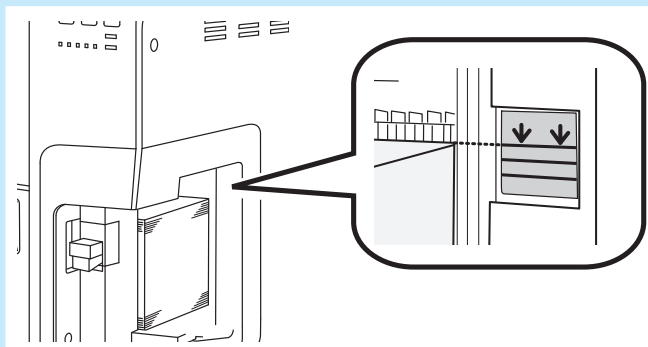

- 1 ステータスランプが点灯していることを確認します。
電源がオフになっている場合は電源キーを押して電源オンにしてください。
- 2 サイド規制板(手前)のレバーを押し上げながら手前いっぱいまで移動します。

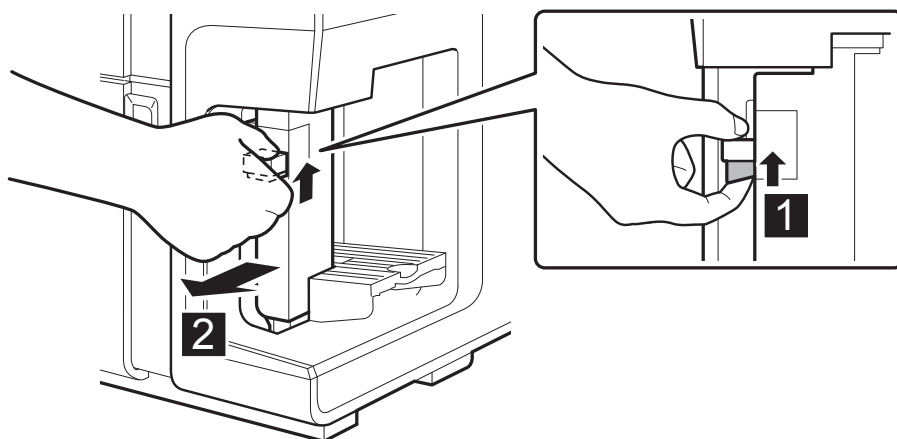

- 3 用紙をトレイにセットします。
用紙は、トレイの奥に突き当たるように、そろえてセットしてください。

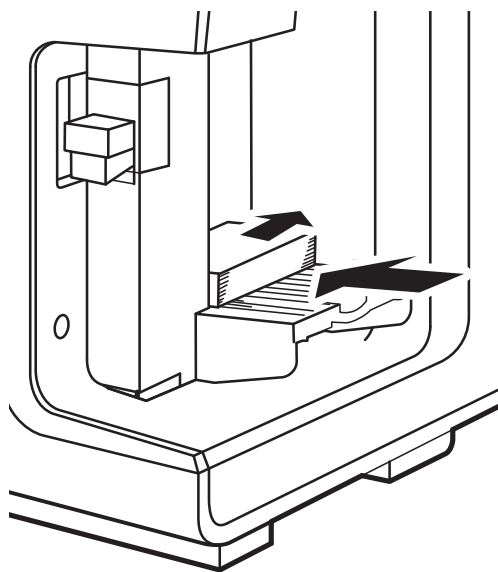

➔ 用紙の搬送方向と画像の向き (P.21)

 **メモ**

- 新しい用紙をセットする場合は、用紙の端部をよくさばいてから、そろえてセットしてください。

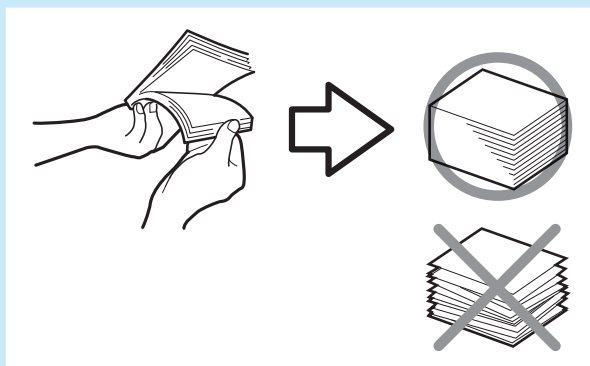

重要

- 封筒の裏面には印刷しないでください。印刷不良や故障の原因になることがあります。

📖 メモ

- 封筒をセットする場合は、補助トレイを引き出してください。

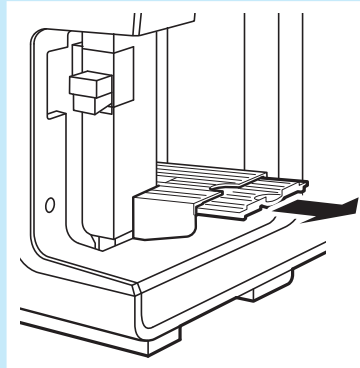

- 洋形の封筒は、封かん部を閉じた状態で、サイド規制板（奥）に向けて、表面（宛名面）を上にしてセットしてください。
長形の封筒は、封かん部を開いた状態で、右側に向けて、表面（宛名面）を上にしてセットしてください。

- ・ 長形3号に郵便番号枠を印刷する場合は、封かん部側を給紙部へ向けてセットしてください。

➡ 用紙の搬送方向と画像の向き (P.21)

- 新しい用紙や、ふくらんでいる封筒をそのままセットすると、用紙がうまく送られないことがあります。新しい用紙をセットする場合は、用紙の端部をよくさばいて、また、ふくらんでいる封筒は押さえて封筒内の空気を抜いてからセットしてください。

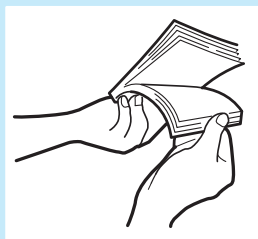

- 用紙がカールしている場合は、平らになるように直してからセットしてください。
- 給紙トレイには以下の枚数までセットできます。

名刺やはがきの場合：500枚（用紙厚 0.245mm 以下）

特厚紙カードの場合：100枚（用紙厚 0.76mm）

封筒の場合：100枚

用紙束の高さが積載制限マークの矢印を超えていないことを確認してください。

給紙時に不具合が発生した場合は、積載枚数を減らしてください。

4

サイド規制板(手前)のレバーを押し上げながら、用紙に突き当たる位置までゆっくりと移動します。

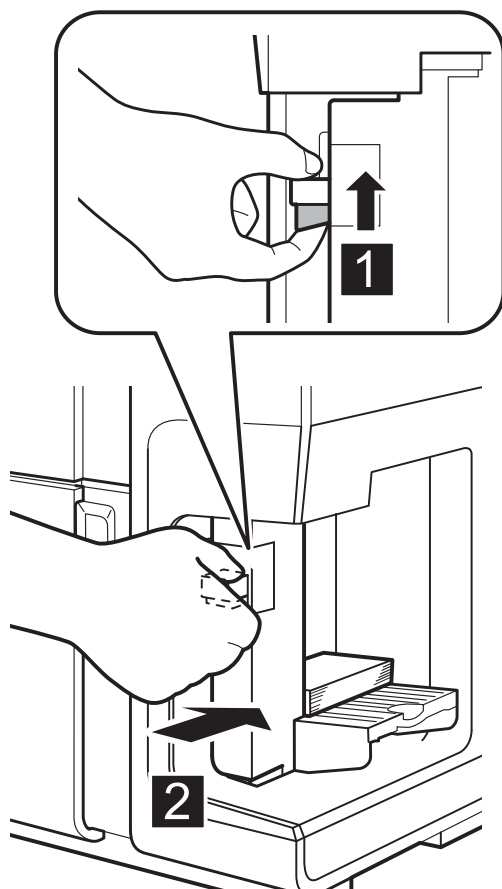

重要

- サイド規制板(手前)を用紙端面に強く押し付け過ぎないでください。紙づまりの原因となります。

5

トレイキーを押します。

給紙トレイが自動的に上がりますので、停止するまでお待ちください。

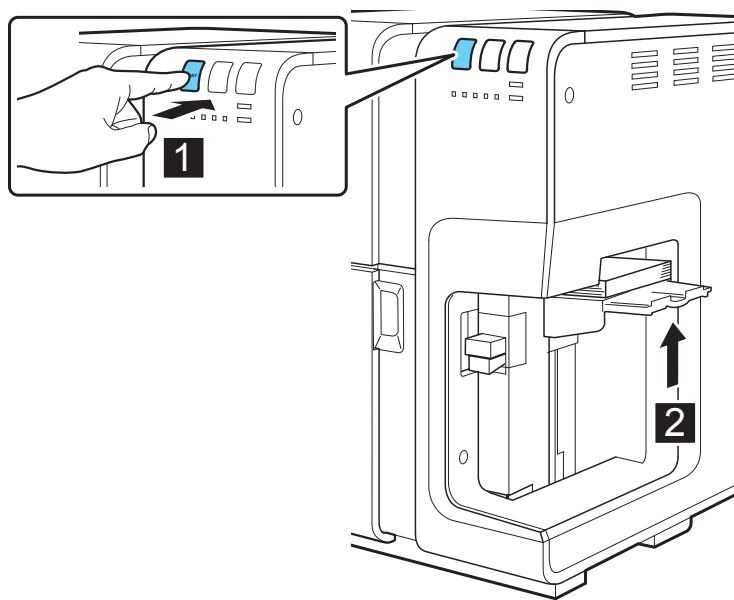
**重要**

- 故障の原因となりますので、給紙トレイが動作しているときは手をふれないようにしてください。

6

ステータスランプが緑色に点灯したら印刷可能です。

メモ

- インクが高密度になるような画像を印刷した場合や光沢紙を使用した場合、画像によってはオートスタッカーへの積載がみだれる場合があります。紙詰まりの原因になりますので、印刷された用紙はこまめに取り除くことをおすすめします。
- 用紙がうまくセットされていなかった場合、エラーランプが点灯して、ステータスマニターにエラーが表示されますので、用紙のセットをやり直してください。

重要

- 用紙を保管する場合は、用紙の変色等を防ぐために付属のビニール袋の中に入れ、直射日光また蛍光灯の光が当たらない場所に保管してください。また、開封した用紙はできるだけ短期間で使い切ることをおすすめします。
- 印刷可能領域外には、印刷しないでください。
- 実際にセットした用紙と、プリンタードライバーに設定されている用紙が、同じ用紙サイズに設定されていることを確認してください。
- 紙づまりの原因となりますので、トレイが上がった後に、サイド規制板を操作しないでください。

■ 用紙の搬送方向と画像の向き

本プリンターでは、下図のように本体右側のトレイより給紙され、左側のオートスタッカーに排紙されます。この際、用紙の種類によってセットの方向や画像の向きが異なりますので注意してください。

画像の向きは、プリンタードライバーの [印刷設定] → [ページ設定] で選ぶことができます。

➔ 3-2-7. 印刷の向きを選ぶ (P.52)

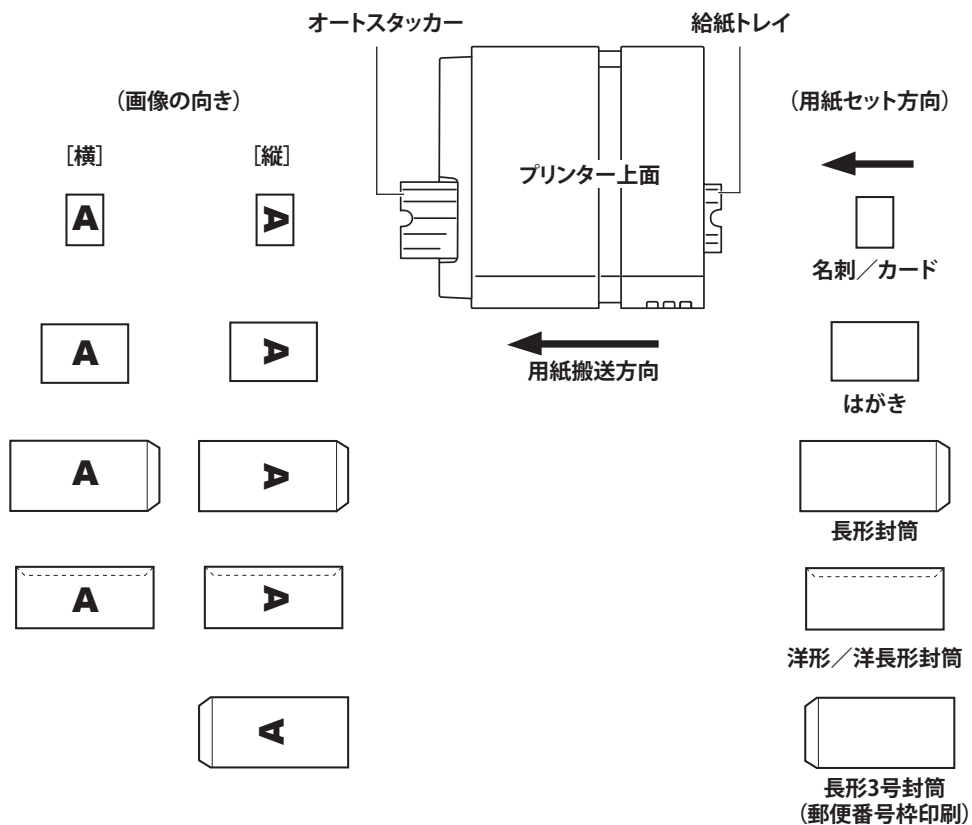

📖 メモ

- 長形3号に郵便番号枠印刷を行う場合は、封かん部側からセットしてください。
- 設定した印刷の向きについては、[ページ設定] シートのプレビュー表示で確認できます。
- アプリケーションソフトウェアによっては、用紙の向きを独自に判断するものがありますので必ずテスト印刷をして確認してください。詳しくは、アプリケーションソフトウェアの取扱説明書をご確認ください。

重要

■【特厚紙をお使いの方へ】

- 特厚紙をご使用になる場合は、プリンタードライバーの「用紙サイズ」を「カード特厚紙」に設定し、プリンターの排紙口にある「厚紙搬送レバー」を引き出します。

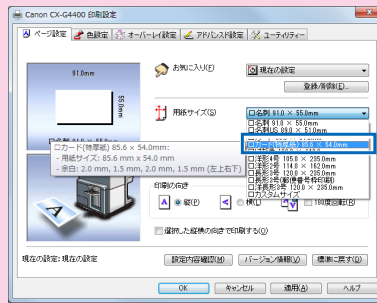

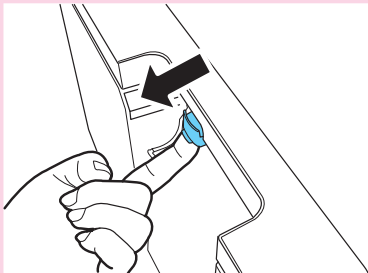
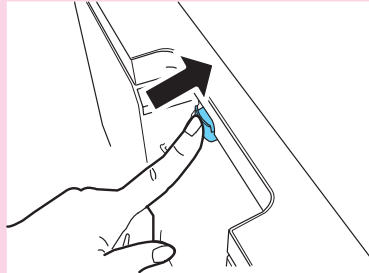
「厚紙搬送レバー」特厚紙を使う場合	「厚紙搬送レバー」特厚紙以外の用紙を使う場合
プリンターのオートスタッカー側にある「厚紙搬送レバー」を引き出します。	プリンターのオートスタッカー側にある「厚紙搬送レバー」を押します。
	

※プリンタードライバー設定とオートスタッカー側にある「厚紙搬送レバー」設定の両方どちらかが設定されていなかった場合は、ステータスマニターにエラーが表示されて動作しません。

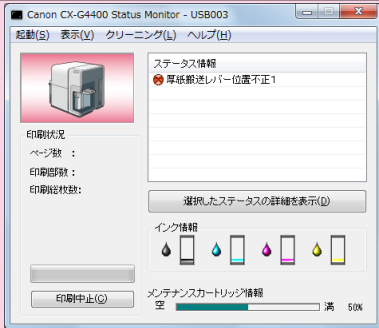
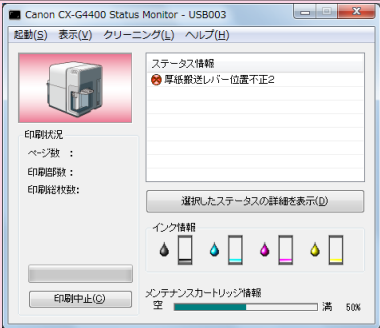
「厚紙搬送レバー」を引き出していない場合	プリンタードライバーの設定が特厚紙に設定されていない場合
	

第2章 印刷のしかた

印刷の準備ができれば、各種のアプリケーションソフトウェアなどで原稿を作成し、印刷を行います。

ここでは Windows 7 で「ImageCreate SE」を使用した印刷方法を例に説明しています。

2-1 印刷を行う

印刷の手順を説明します。

重要

- 印刷中にプリンターに対して振動や衝撃を与えないようにしてください。紙づまりや印字不良の原因となります。

メモ

- お使いのアプリケーションソフトウェアによって、印刷の手順や画面のボタン名などが異なります。お使いのアプリケーションソフトウェアの説明書を併せてご覧ください。
- 印刷するときは、Windows のシステムスタンバイの設定またはスリープ状態の設定を「なし」にしてください。システムスタンバイの設定またはスリープ状態の設定をするには、Windows [スタート] メニューの [コントロールパネル] の中の [電源オプション] を開きます。

1 ImageCreate SEの[ファイル]メニューを開き、[印刷]を選びます。

印刷のダイアログボックスが表示されます。

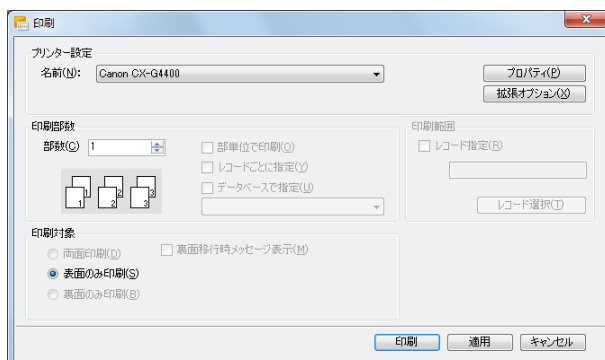

- 2** [プリンター設定] が [Canon CX-G4400] になっていることを確認します。
別のプリンター名が表示されてる場合は、[プリンター設定] から、[Canon CX-G4400] を選択してください。

メモ

- お使いのアプリケーションソフトウェアによってプリンターの設定を行うボタン（[詳細設定]、[プロパティ] など）がある場合は、ここで用紙の種類や色設定などの印刷設定を行います。

- 3** 部数を指定します。
ここで指定した部数は、印刷設定ダイアログボックスの設定よりも優先されます。

- 4** 用紙の準備ができていることを確認し、[印刷] をクリックします。
印刷が開始されます。

メモ

- 目的に合わせて印刷の設定を変えたい場合は、「プリンタードライバーの使いかた」をご覧ください。
➔ [第3章 プリンタードライバーの使いかた \(P.28\)](#)
- 用紙サイズ、印刷の向き、印刷部数など、アプリケーションソフトウェアとプリンタードライバーで同じ設定項目がある場合、アプリケーションソフトウェアの設定の方が優先されることがあります。
- アプリケーションソフトウェアの中で設定した印刷設定は、そのアプリケーションソフトウェアだけで使用されます。いろいろなアプリケーションソフトウェアで共通して使用する印刷設定は、Windows のコントロールパネルから設定してください。

2-2 印刷を中止する

コンピュータから印刷しているときに印刷を中止します。

2-2-1. ステータスマニターから印刷を中止する

ステータスマニターの [印刷中止] をクリックして、印刷を中止することができます。

■ Canon CX-G4400 Status Monitor 画面の [印刷中止] をクリックする

印刷が中止され、現在印刷中のジョブとプリンターにてデータ処理中または受信中のジョブ、およびコンピュータにてデータ処理中のすべての印刷データを破棄します。

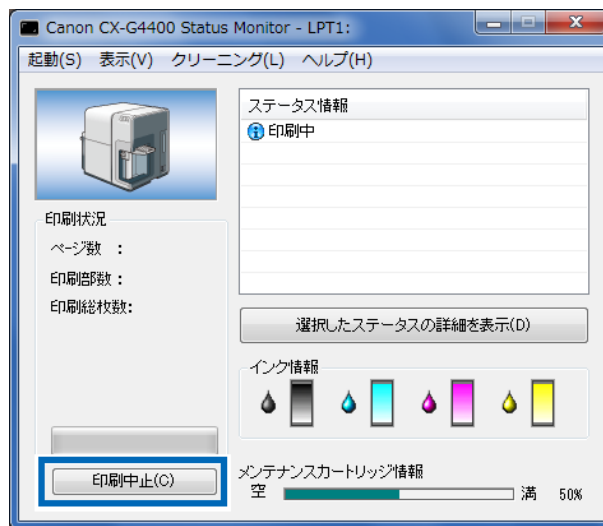

📖 メモ

- ステータスマニターが表示されていない場合は、タスクバーに最小化されているか、またはタスクトレイに入っています。それぞれクリックすると、ステータスマニターが表示されます。

➡ 4-1 ステータスマニターを表示する (P.107)

- ステータスマニター以外にも印刷キューウィンドウ（印刷データの順番が登録されるウィンドウ）で印刷を中止できます。
詳しくは、Windows の説明書をご覧ください。

2-3 印刷を一時停止する

コンピュータから印刷しているときに印刷を一時停止します。

2-3-1. 操作パネルから一時停止する

印刷途中で印刷状況を確認したいときやクリーニングを行いたいときなどに操作します。

1

印刷を行っているときに操作パネルのポーズキーを押します。

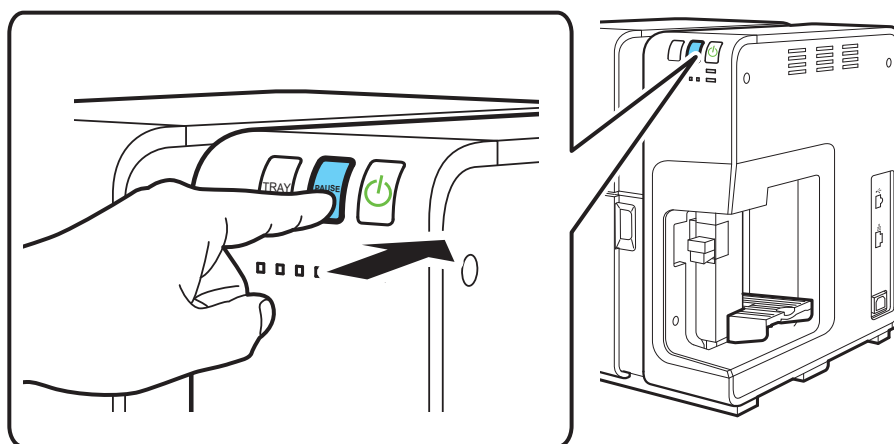

プリンターが一時停止します。
再度ポーズキーを押すと、一時停止が解除されて印刷を再開します。

2-3-2. 一時停止中のクリーニング

一時停止中にプリントヘッドのクリーニングを行うことができます。

重要

- ステータスマニターからのクリーニングは、一時停止中のときのみ有効となります。
- 一時停止中は、[ユーティリティ] シートを使用することができません。

- 1 ステータスマニターのクリーニングメニューをクリックして、[クリーニング(弱)]、[クリーニング(中)]、[クリーニング(強)]のいずれかを選択します。

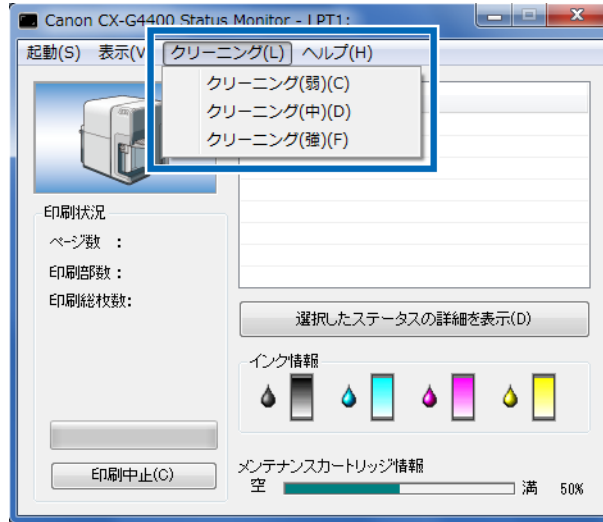

インクの噴出し口（ノズル）の目づまりをクリーニングします。
印刷結果の状態に合わせて、クリーニング（弱）、クリーニング（中）、クリーニング（強）のいずれかを選択します。

クリーニング (弱)	印刷のかすれが発生したときに行ってください。
クリーニング (中)	クリーニング（弱）を行っても印刷のかすれが発生するときに行ってください。
クリーニング (強)	クリーニング（中）を行っても印刷のかすれが発生するときに行ってください。

重要

- クリーニング中は、その他の動作を行わないでください。
- 印刷中やエラーが発生している状態のときは、クリーニングはできません。
- クリーニングによって状況が改善されない場合は、プリントヘッドの消耗など、別の原因が考えられます。ご購入の販売店やサービス店、お客さま相談センターにお問い合わせください。
- クリーニングはインクを消費します。

第3章 プリンタードライバーの使いかた

プリンタードライバーのダイアログボックスにある各項目の機能を説明します。

3-1 印刷設定ダイアログボックスを表示する

いろいろな印刷機能の設定を行う場合は、プリンタードライバーの [印刷設定] ダイアログボックスを表示します。この [印刷設定] ダイアログボックスは、アプリケーションソフトウェアから表示する方法と、Windows の [スタート] メニューから表示する方法があります。

📖 メモ

- アプリケーションソフトウェアから表示する [プロパティ] ダイアログボックスで設定した印刷設定は、そのアプリケーションソフトウェアだけで使用されます。
- いろいろなアプリケーションソフトウェアで共通して使用する印刷設定は、Windows の [スタート] メニューから設定します。

➡ 3-1-2. [スタート] メニューから表示する (P.30)

3-1-1. アプリケーションソフトウェアから表示する

使用しているアプリケーションソフトウェアから [印刷設定] を表示させるには、[印刷] → [プロパティ] をクリックします。

ここでは、Windows 7 で「ImageCreate SE」を使用した場合を例に説明しています。

- 1 「ImageCreate SE」の [ファイル] メニューを開き、[印刷] をクリックします。
- 2 [プリンター設定] で [Canon CX-G4400] を選択して [プロパティ] をクリックします。

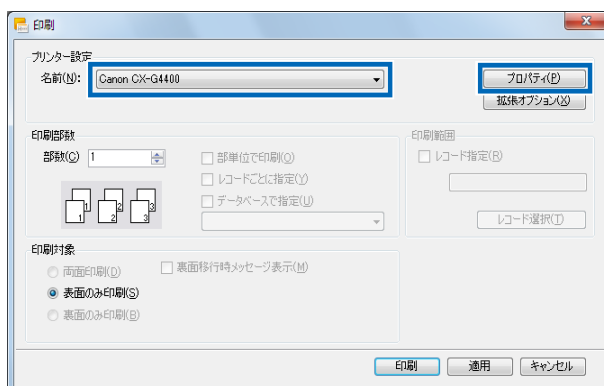

- 3 [Canon CX-G4400のプロパティ] (印刷設定) が表示されます。

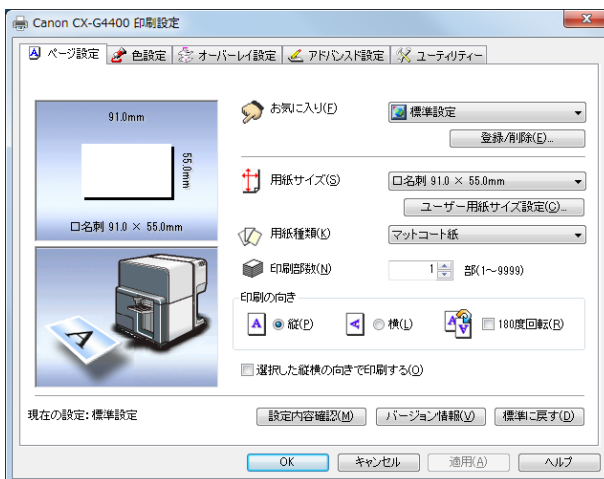

📖 メモ

- [プロパティ] のダイアログボックスを表示する方法は、アプリケーションソフトウェアによって異なります。詳しくは、アプリケーションソフトウェアの取扱説明書をご覧ください。
- アプリケーションソフトウェアから開く [印刷設定] ダイアログボックスに [ユーティリティー] タブがあります。クリックしてユーティリティーシートを表示すると、プリントヘッドのクリーニングなどを行うことができます。
- [印刷設定] から表示するユーティリティーシートと、[プリンタープロパティ] から表示するユーティリティーシートでは設定できる項目が異なります。

➔ 3-7 [ユーティリティー] シートを利用する (P.85)

3-1-2. [スタート] メニューから表示する

Windows の [スタート] メニューから [印刷設定] または [プリンターのプロパティ] ダイアログボックスを表示して、設定を行います。

アプリケーションソフトウェアによらず共通の印刷設定を使用するために設定内容を登録する場合に使用します。

1 [スタート] をクリックし、[デバイスとプリンター] をクリックします。

• Windows 8.1 のとき

- 1) スタート画面上でマウスポインターを動かし、画面下部に表示された下向き矢印をクリックします。
- 2) [コントロールパネル] をクリックし、[ハードウェアとサウンド] から [デバイスとプリンターの表示] をクリックします。

• Windows 8 のとき

- 1) スタート画面上を右クリックし、画面下部に表示されたアプリバーから [すべてのアプリ] をクリックします。
- 2) [コントロールパネル] をクリックし、[ハードウェアとサウンド] から [デバイスとプリンターの表示] をクリックします。

• Windows Vista のとき

- [スタート] メニューをクリックし、[コントロールパネル] の [ハードウェアとサウンド] から [プリンター] をクリックします。

- Windows XP のとき

[スタート] メニューをクリックし、[プリンタと FAX] をクリックします。

2

CX-G4400プリンターのアイコンを右クリックし、[印刷設定] を選びます。

[Canon CX-G4400 印刷設定] ダイアログボックスが表示されます。

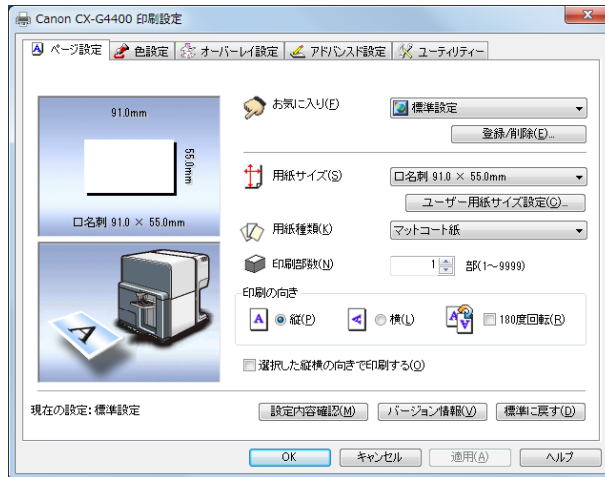

メモ

- [プリンターのプロパティ] ダイアログボックスの [基本設定] をクリックして [印刷設定] ダイアログボックスを表示することもできます。

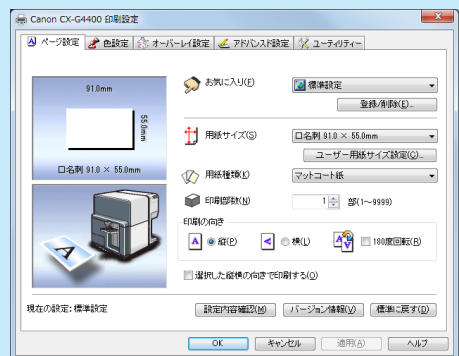
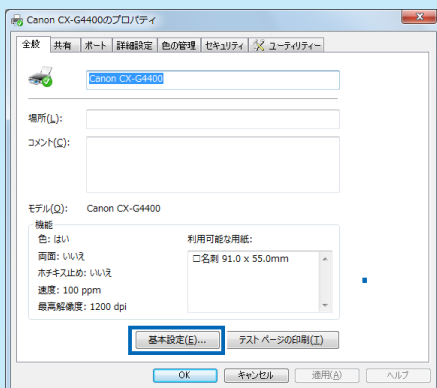

3-2 [ページ設定] シートを利用する

[ページ設定] シートの説明をします。

[ページ設定] シートでは、用紙に関する設定や印刷部数、印刷の向きなどの設定を行うことができます。



[1] 用紙サイズのプレビュー

現在設定されている用紙サイズがプレビュー表示されます。

[2] 印刷の向きのプレビュー

現在設定されている印刷の向きがプレビュー表示されます。

[3] お気に入り

よく使う印刷設定を登録します。

➔ 3-2-3. [お気に入り] に登録している印刷設定を使う (P.39)

[4] [登録 / 削除]

お気に入りの登録または削除を行います。

➔ 3-2-1. [お気に入り] を登録する (P.34)

➔ 3-2-2. [お気に入り] を削除する (P.34)

[5] 用紙サイズ

用紙サイズを設定します。

➔ 3-2-4. 用紙サイズを選ぶ (P.41)

[6] ユーザー用紙サイズ設定

用紙サイズを自由に設定します。

➔ 3-2-5. 用紙サイズを自由に設定する (P.43)

[7] 用紙種類

用紙の種類を設定します。

➔ 3-2-6. 用紙の種類を選ぶ (P.51)

[8] 印刷部数

印刷部数を設定します。

[9] 印刷の向き

用紙に対する印刷の向きを設定します。

➔ 3-2-7. 印刷の向きを選ぶ (P.52)

[10] 選択した縦横の向きで印刷する

[印刷の向き] で選択した縦横の向きで印刷するときに設定します。

➔ 3-2-8. 選択した縦横の向きで印刷する (P.54)

[11] 設定内容確認

現在の印刷設定の内容が表示されます。

➔ 3-2-9. 設定内容を確認する (P.56)

バージョン情報

プリンタードライバーのバージョン情報と現在接続しているプリンターの情報が表示されます。

➔ 3-2-10. バージョン情報を確認する (P.57)

標準に戻す

[ページ設定] シートの設定を標準の設定に戻します。

 **メモ**

- アプリケーションソフトウェアの中からプリンターのプロパティを表示した場合は、設定の登録や削除ができません。設定の登録や削除を行う場合は、Windows の [スタート] メニューから [印刷設定] ダイアログボックスを開いてください。

➔ 3-1-2. [スタート] メニューから表示する (P.30)

3-2-1. [お気に入り] を登録する

お気に入りは、最大 10 個まで登録しておくことができます。登録したお気に入りは、リストから選ぶだけで読み込まれ、いつでも同じ設定で印刷することが可能です。

📖 メモ

- アプリケーションソフトウェアの中からプリンターのプロパティを表示した場合は、設定の登録や削除ができません。設定の登録や削除を行う場合は、Windows の [スタート] メニューから [印刷設定] ダイアログボックスを開いてください。

➔ 3-1-2. [スタート] メニューから表示する (P.30)

1 [ページ設定] シート、[色設定] シート、[オーバーレイ設定] シートおよび [アドバンスド設定] シートで登録する内容を設定します。

[ページ設定] タブ、[色設定] タブ、[オーバーレイ設定] タブ、[アドバンスド設定] タブをクリックし、それぞれのシートを表示して設定を行ってください。

📖 メモ

- [ページ設定] シートで、既定の用紙サイズとは異なったサイズを登録したい場合は、ユーザー用紙設定で任意の用紙設定を行い、あらかじめ登録をしておいてください。

➔ 3-2-5. 用紙サイズを自由に設定する (P.43)

2 [ページ設定] シートに戻ります。

[お気に入り] で [現在の設定] が選ばれていることを確認してください。



3 [登録 /削除] をクリックします。



[設定の登録と削除] ダイアログボックスが表示されます。

4 [設定名称] に設定したい任意の名称を入力し、[設定内容] を確認したあと [登録] をクリックします。

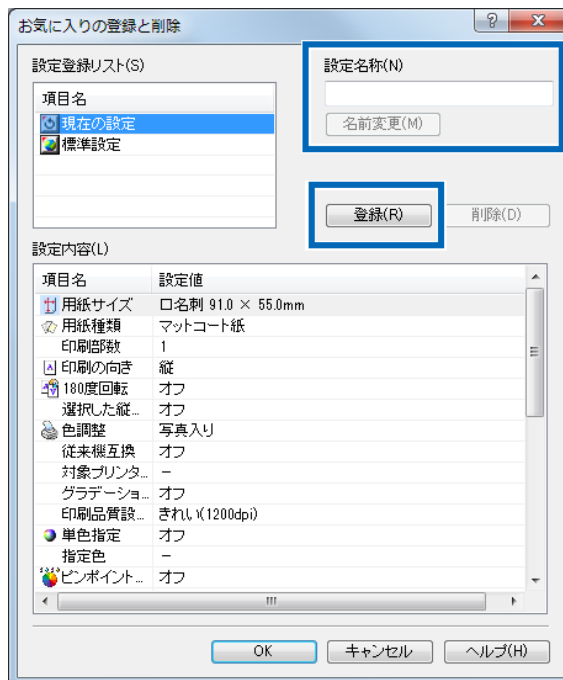

確認のメッセージダイアログボックスが表示されます。

📖 メモ

- 名前の入力には省略できません。また、名前にはスペースやタブは使用できません。名前は半角、全角ともに16文字まで入力できます。
- [現在の設定]、[標準設定] の位置には登録できませんので、入力した新しい名称が追加されます。

5 [はい] をクリックします。

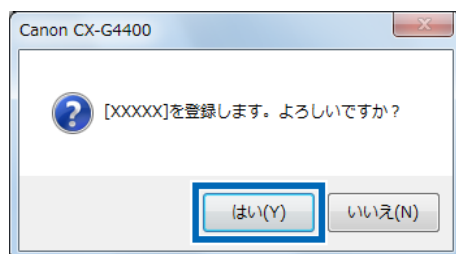

6 [設定内容] を確認し、[OK] をクリックします。

登録した設定が [お気に入り] に追加されます。

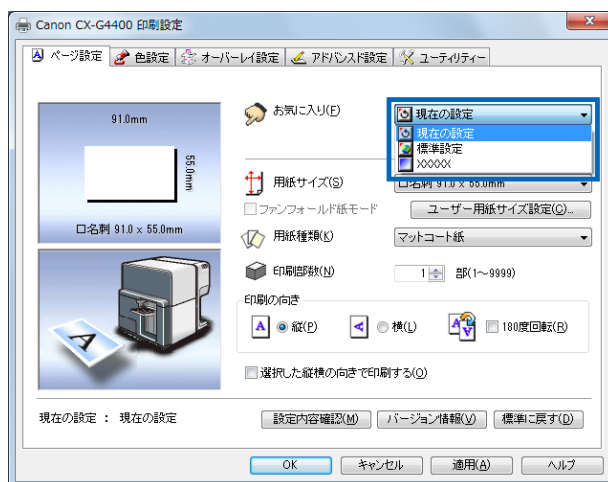

メモ

- 登録されている印刷設定の名前を変更する場合は、[お気に入り] で変更したい項目名を選び、[登録 / 削除] をクリックします。[設定の登録と削除] ダイアログボックスの [設定名称] で名前を変更し、[登録] をクリックしてください。

3-2-2. 「お気に入り」を削除する

お気に入りに登録した設定を削除します。

- 1 「お気に入り」の「登録/削除」をクリックします。



「設定の登録と削除」ダイアログボックスが表示されます。

- 2 「設定登録リスト」から削除したい設定を選択して「削除」をクリックします。

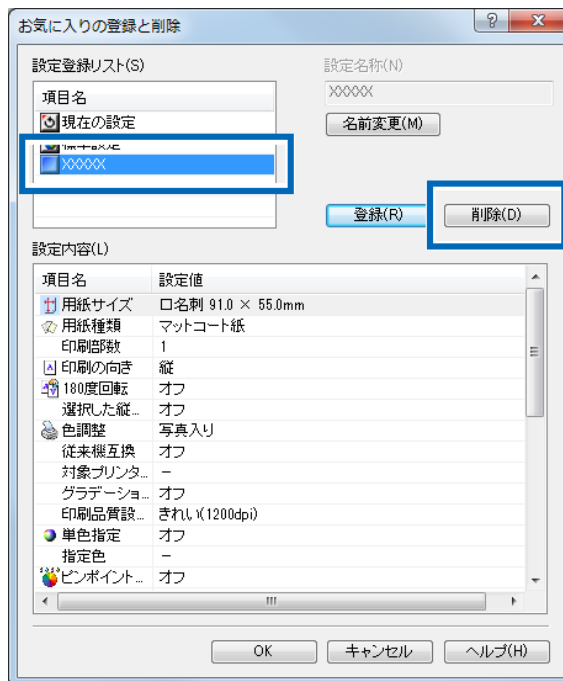

3 [はい] をクリックします。

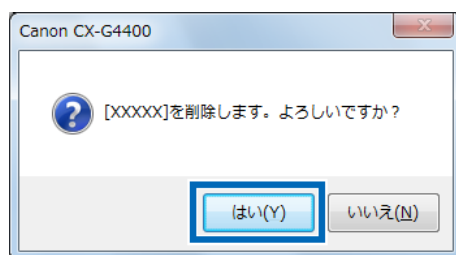

設定が「設定登録リスト」から削除されます。

4 [OK] をクリックします。

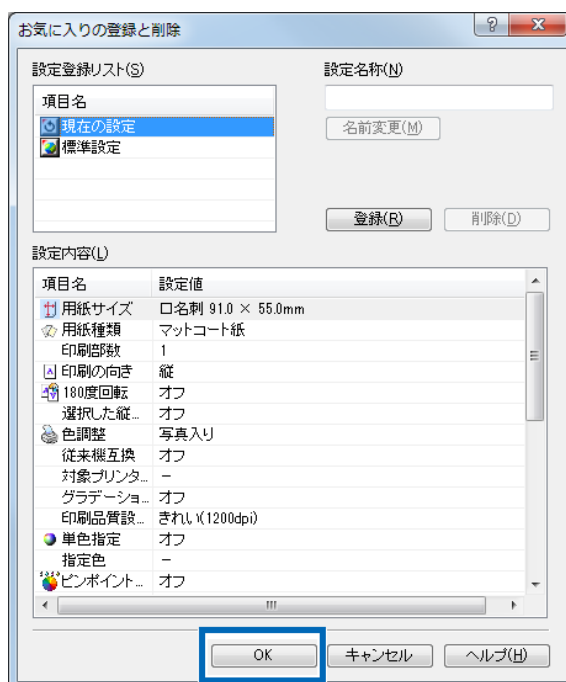

3-2-3. 「お気に入り」に登録している印刷設定を使う

お気に入りに登録されている印刷設定を使って印刷することができます。

登録されている印刷設定は、リストから選ぶだけで読み込まれるので、いつでも目的に合った印刷設定で印刷を行えます。

1

「お気に入り」から使用する印刷設定を選び、クリックします。

印刷設定が読み込まれます。

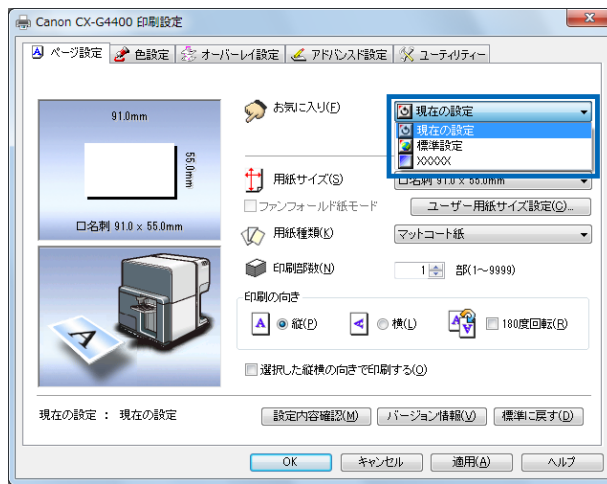

メモ

- [設定内容確認] をクリックすると、現在の印刷設定の内容が表示されます。
- [標準設定] を選ぶと、プリンタードライバーをインストールしたときの状態（なにも設定を変更していない状態）に戻ります。

- 標準設定では、次のような設定状態になります。

シート名	項目	設定
ページ設定	お気に入り	標準設定
	用紙サイズ	□名刺 91.0 × 55.0 mm
	用紙の種類	マットコート紙
	印刷部数	1
	印刷の向き	縦
	選択した縦横の向きで印刷する	オフ
	180度回転	オフ
色設定	色調整	写真入り
	対象プリンター	-
	印刷品質設定	きれい (1200dpi)
	単色指定	オフ
	指定色	-
	ピンポイント色合わせ	オフ
	カラーバランス *	Bk/C/M/Y すべて 0
	ハーフトーン処理 *	誤差拡散
	明るさ調整 *	通常
	シャープネス *	0 (しない)
	濃度 *	0
	コントラスト *	0
	レベル補正 *	オフ
オーバーレイ設定	オーバーレイ	オフ
	印刷モード	-
	プレビュー	-
	コメント	-
	オーバーレイを簡易で印刷する	-
アドバンスド設定	割り付け印刷	しない
	枠線印刷	オフ
	印刷順	昇順
	給紙間隔	0 sec

* [詳細設定] ダイアログボックスの項目です。

3-2-4.用紙サイズを選ぶ

1 [用紙サイズ] では、印刷する用紙のサイズを選びます。

[用紙サイズ] は、次の中から選べます。



[標準用紙] 標準的な 10 種類の用紙サイズがあらかじめ登録されています。

用紙サイズの名称	用紙の形状	サイズ (幅×長さ) mm	余白量 mm			
			上	下	左	右
名刺 91.0 × 55.0 mm	カード	91.0 × 55.0	1.5	1.5	2.0	2.0
名刺 US 89.0 × 51.0 mm	カード	89.0 × 51.0	1.5	1.5	2.0	2.0
カード 85.6 × 54.0 mm	厚紙	85.6 × 54.0	1.5	1.5	2.0	2.0
カード (特厚紙) 85.6 × 54.0 mm → 【特厚紙をお使いの方へ】 (P.22)	特厚紙	85.6 × 54.0	1.5	1.5	2.0	2.0
はがき 100.0 × 148.0 mm	カード	100.0 × 148.0	1.5	1.5	2.0	2.0
洋形 4 号 105.0 × 235.0 mm	封筒	105.0 × 235.0	1.5	1.5	2.0	2.0
洋形 2 号 114.0 × 162.0 mm	封筒	114.0 × 162.0	1.5	1.5	2.0	4.2
長形 3 号 120.0 × 235.0 mm	封筒	120.0 × 235.0	1.5	1.5	2.0	10.2
長形 3 号 (郵便番号枠印刷) → 長形 3 号封筒に郵便番号枠を印刷する方へ (P.48)	封筒	120.0 × 254.5	1.5	1.5	2.0	10.2
洋長形 3 号 120.0 × 235.0 mm	封筒	120.0 × 235.0	1.5	1.5	2.0	10.2

 **メモ**

- 現在の用紙サイズは、プレビュー表示で確認できます。

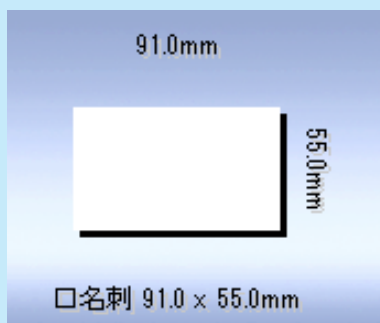

- 郵便番号枠印刷を選択した場合は、プレビュー表示が以下ようになります。

印刷の向きが「縦」の場合



印刷の向きが「横」の場合



■ カスタムサイズ

任意の用紙サイズを設定できます。

同じく任意の用紙サイズを設定できるユーザー用紙サイズ設定とは異なり、アプリケーションソフトウェアから「印刷設定」ダイアログボックスを表示した場合に一時的な用紙サイズの設定を行うことができます。ただし、用紙の名称は変更できません。

用紙サイズの名称	用紙の形状	サイズ (幅×長さ)mm	余白量 mm			
			上	下	左	右
カスタムサイズ	カード	100.0 × 148.0	1.5	1.5	2.2	2.2

メモ

- アプリケーションソフトウェアから「印刷設定」ダイアログボックスを表示して行った「カスタムサイズ」の設定は、アプリケーションソフトウェアを閉じたと同時に消去されます。

3-2-5. 用紙サイズを自由に設定する

使用したい用紙のサイズが「用紙サイズ」に無い場合は、「ユーザー用紙サイズ設定」で新しい用紙設定を行います。

用紙サイズの登録は「ユーザー用紙サイズ設定」に50種類まで登録できるほか、あらかじめ登録されている標準用紙のサイズを自由に変更して登録することもできます。

メモ

- 登録できるのは、「用紙サイズの名称」「幅」「長さ」「表示単位」「用紙の形状」「余白」です。
- 標準用紙名称は、変更できませんので別の名称で登録してください。

1 [用紙サイズ一覧] から基本となる用紙サイズを選びます。

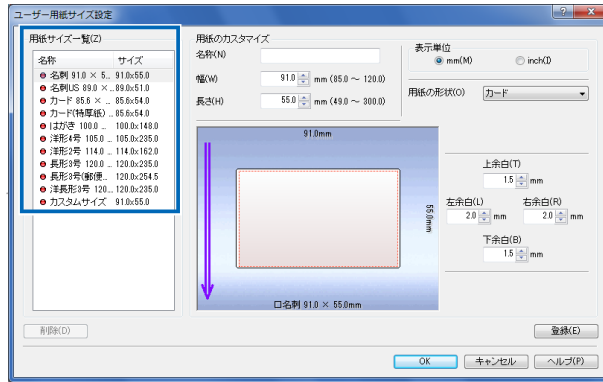

2 [用紙のカスタマイズ] 欄に「名称」「幅」「長さ」「余白」「表示単位」「用紙の形状」の各項目の入力または選択をします。

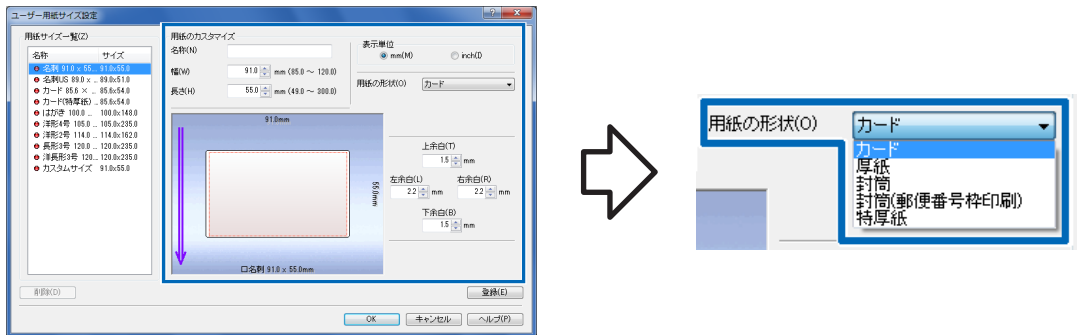

[名称]	新しい用紙の名称を入力します。 名称は半角、全角ともに15文字まで入力できます。		
[幅] [長さ]	設定できる範囲内で数値を入力してください。		
[表示単位]	mm または inch の設定ができます。		
[用紙の形状]	[カード]	紙厚：0.21～0.27mm	名刺 / 名刺 US / カード / はがき
	[厚紙]	紙厚：0.3～0.35mm	
	[封筒]	最大総紙厚：0.28～0.45mm	洋形4号 / 洋形2号 / 長形3号 / 長形3号 (郵便番号枠印刷) / 洋長形3号
	[特厚紙]	紙厚：0.76mm	カード (特厚紙)
[用紙余白]	上下余白、左右余白を入力してください。		

【ユーザー用紙サイズ 設定可能範囲】

用紙の形状	カード / 厚紙 / 特厚紙		封筒	
	最小値	最大値	最小値	最大値
用紙の幅 mm (inch)	85.0	120.0	85.0	120.0
	(3.2)	(4.7)	(3.2)	(4.7)
用紙の長さ mm (inch)	49.0	300.0	73.0	270.0
	(1.9)	(11.8)	(2.9)	(10.6)
上余白 mm (inch)	1.5	用紙長 - 3mm - 下余白	1.5	用紙長 - 3mm - 下余白
	(0.06)		(0.06)	
下余白 mm (inch)	1.5	用紙長 - 3mm - 上余白	1.5	用紙長 - 3mm - 上余白
	(0.06)		(0.06)	
左余白 mm (inch)	2.0	用紙幅 - 3mm - 右余白	2.0	用紙幅 - 3mm - 右余白
	(0.06)		(0.1)	
右余白 mm (inch)	2.0	用紙幅 - 3mm - 左余白	2.0	用紙幅 - 3mm - 左余白
	(0.06)		(0.1)	

■ 用紙を設定する項目の確認図

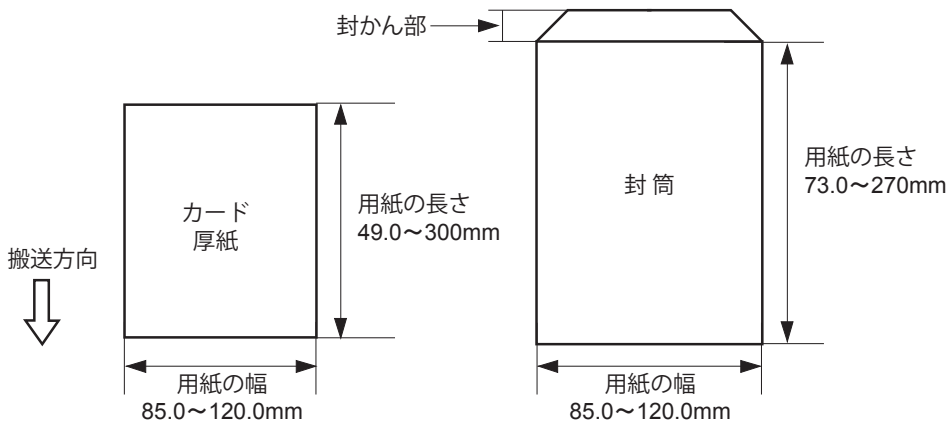

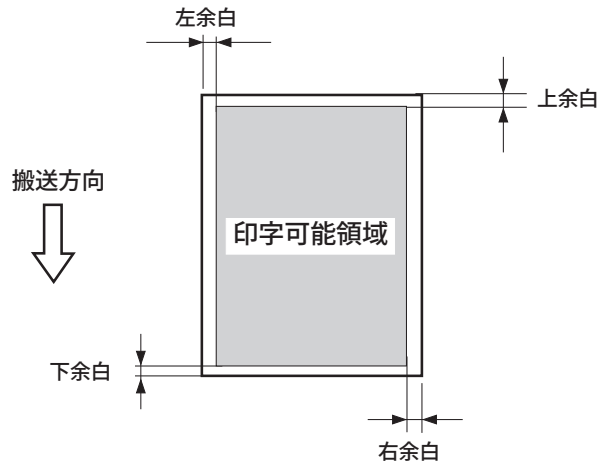

📖 メモ

- 封筒の長さは、封かん部を含みません。(封かん部の長さは、30mm 以下)
- 用紙サイズを間違えるとインクで搬送部を汚してしまうおそれがあります。

3

[登録] をクリックします。

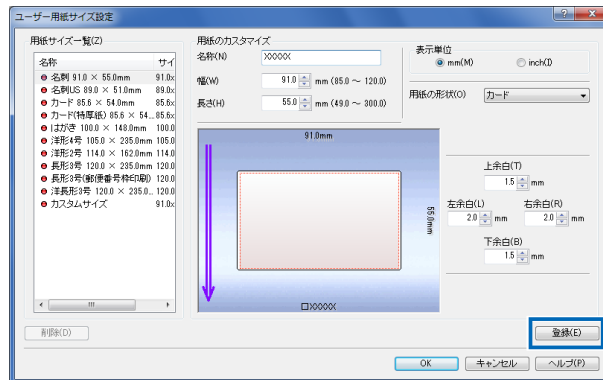

確認のメッセージが表示されます。

4 [はい] をクリックします。

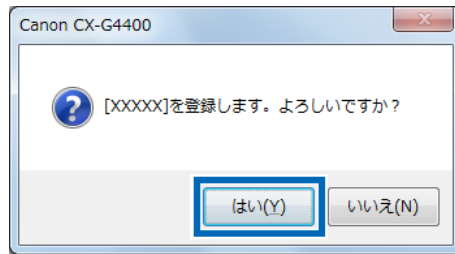

5 [用紙サイズ一覧] のリストに入力した用紙名称が表示されていることを確認したあと、[OK] をクリックします。

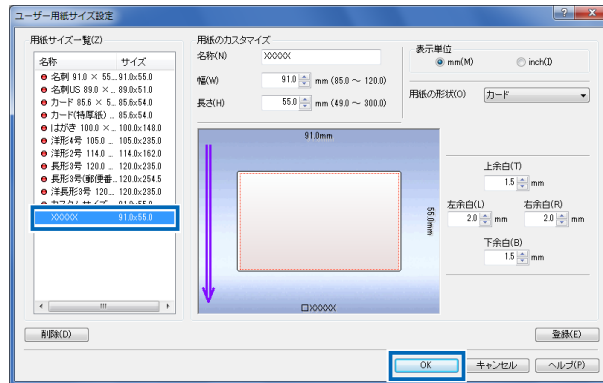

メモ

■ 長形3号封筒に郵便番号枠を印刷する方へ

長形3号封筒で、郵便番号枠を印刷するには、封筒を封かん部側から給紙します。

➔ 用紙の搬送方向と画像の向き (P.21)

プリンタードライバーの[用紙サイズ]から[長形3号(郵便番号枠印刷)]を指定して印刷してください。

● 封かん部の形状によっては、新規に用紙サイズを登録する必要があります。

1 [ページ設定] シートの[ユーザー用紙サイズ設定] ボタンをクリックします。



[ユーザー用紙サイズ設定] ダイアログボックスが表示されます。

2 [用紙サイズ一覧] から[長形3号(郵便番号枠印刷)] を選択します。

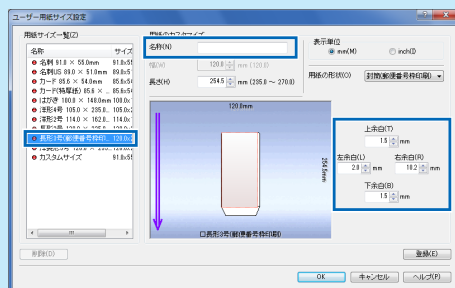

[用紙の形状] や [幅] [長さ] [上余白] [下余白] [左余白] [右余白] に [長形3号 (郵便番号枠印刷)] と同じ値が設定されます。

[名称] に登録する用紙の名称を入力します。

名称は半角、全角ともに15文字以内で指定します (環境依存文字を使用した場合には、入力可能文字数が少なくなることがあります)。

- 3 [長さ] を入力します。
封かん部の長さを測り、[長形3号(郵便番号枠印刷)] との差の分だけ短く、または、長く設定します。
[長形3号(郵便番号枠印刷)] では、封かん部の長さを「26mm」に設定しています。

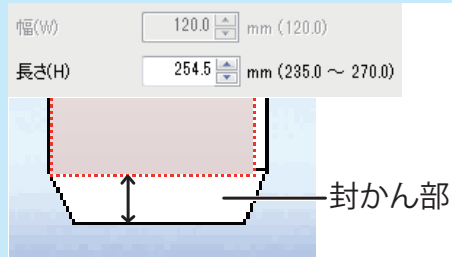

例えば、封かん部の長さが「20mm」の場合には、下の表を参照して「248.5mm」に設定します。

【表1】

封かん部の長さ (mm)	用紙の長さ (mm)	封かん部の長さ (mm)	用紙の長さ (mm)
10	238.5	21	249.5
11	239.5	22	250.5
12	240.5	23	251.5
13	241.5	24	252.5
14	242.5	25	253.5
15	243.5	26	254.5
16	244.5	27	255.5
17	245.5	28	256.5
18	246.5	29	257.5
19	247.5	30	258.5
20	248.5	31	259.5

- 4 [登録] をクリックします。
これで完了です。

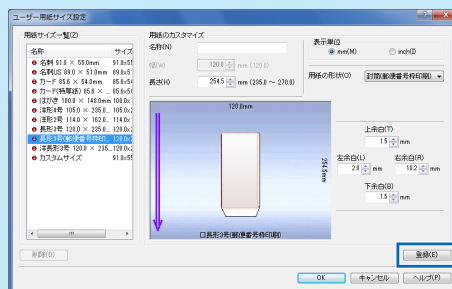

【印刷がうまくいかないとき】

■ ステータスマニターに「用紙縦サイズ違い1または2」が表示される場合

用紙の長さが設定値より短いので、「封かん部の長さ」を再計測して、「表1」の「封かん部の長さ」に対し「用紙の長さ」を再入力してください。

■ 郵便番号枠の印刷位置が上過ぎる場合と下過ぎる場合

宛名印刷アプリケーションソフトウェアで管理している封かん部の設定値が短いときや長いときに、郵便番号枠が上側に上がったり、下側に下がったりしてしまう。

〔長形3号（郵便番号枠印刷）〕では、宛名印刷アプリケーションソフトウェアで管理している封かん部の長さを「20mm」に設定することを推奨しています。

宛名印刷アプリケーションソフトウェアで封かん部の長さを管理している場合は、下表を参考にして宛名印刷アプリケーションソフトウェアの封かん部の長さを設定してください。

郵便番号枠の印刷位置が上過ぎる場合		郵便番号枠の印刷位置が下過ぎる場合	
例) 郵便番号枠の印刷位置を3mm下げたい場合 宛名印刷アプリケーションソフトウェアで封かん部の長さを「20mm」に設定していた場合、「23mm」に設定します。		例) 郵便番号枠の印刷位置を3mm上げたい場合 宛名印刷アプリケーションソフトウェアの封かん部の長さを「20mm」に設定していた場合、「17mm」に設定します。	
印刷位置 (mm)	宛名印刷アプリの封かん部 (mm)	印刷位置 (mm)	宛名印刷アプリの封かん部 (mm)
下へ1	20 → 21	上へ1	20 → 19
下へ2	20 → 22	上へ2	20 → 18
下へ3	20 → 23	上へ3	20 → 17
下へ4	20 → 24	上へ4	20 → 16
下へ5	20 → 25	上へ5	20 → 15
下へ6	20 → 26	上へ6	20 → 14
下へ7	20 → 27	上へ7	20 → 13
下へ8	20 → 28	上へ8	20 → 12
下へ9	20 → 29	上へ9	20 → 11
下へ10	20 → 30	上へ10	20 → 10

3-2-6. 用紙の種類を選ぶ

〔用紙種類〕では、印刷する用紙の種類を選びます。

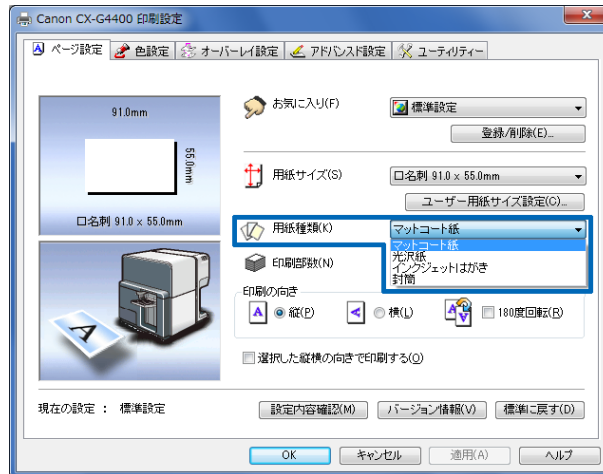

〔マットコート紙〕

通常の印刷用紙のように幅広い用途に使用できる無光沢の用紙です。

〔光沢紙〕

光沢性を有する用紙です。

〔インクジェットはがき〕

インクジェット用はがきです。

〔封筒〕

封筒です。

📖 メモ

- 〔用紙種類〕で、本機にセットされた用紙と異なる種類を選んだ場合、正しい印刷結果が得られない場合があります。

3-2-7. 印刷の向きを選ぶ

「印刷の向き」では、原稿の印刷する向きを選びます。

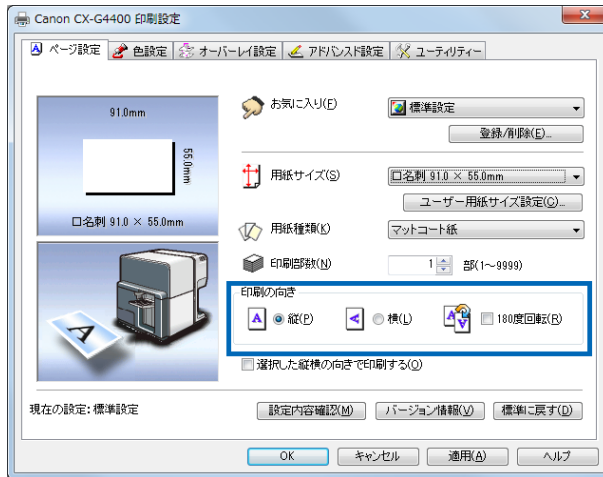

各設定の説明では、以下の原稿を印刷した場合の印刷結果を表わしています。



【縦】

用紙の送り方向に対して、原稿を 90° 右に回転させて印刷するときを選びます。

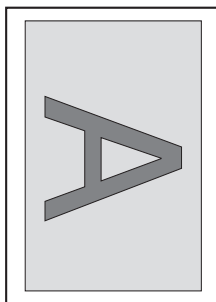

←
用紙の送り方向

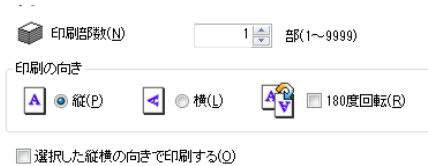
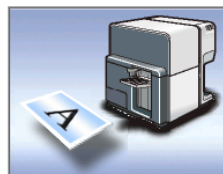

[横]

用紙の送り方向に対して、原稿を水平にして印刷するときを選びます。

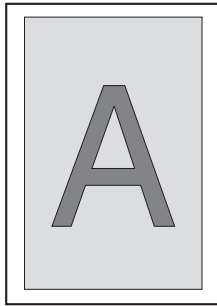

用紙の送り方向

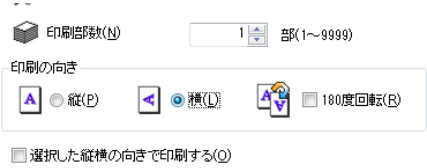
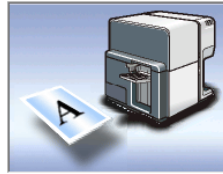

[180度回転]

[縦] または [横] で設定した原稿を 180 度回転して印刷する場合にチェックマークを入れます。

- 縦 /180 度回転

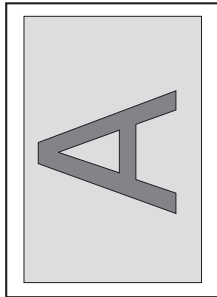

用紙の送り方向

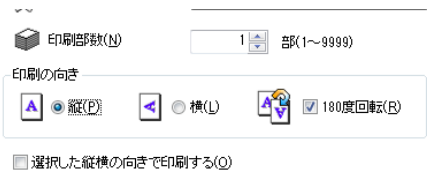
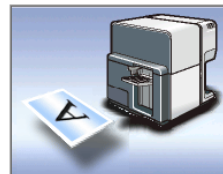

- 横 /180 度回転

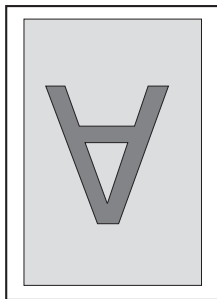

用紙の送り方向

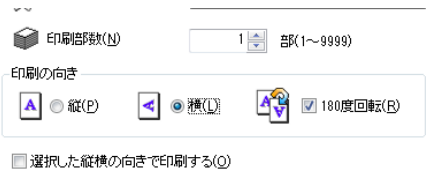
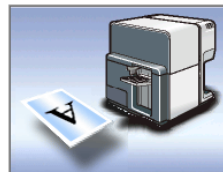

3-2-8. 選択した縦横の向きで印刷する

名刺などの横長の用紙に印刷する場合、アプリケーションソフトウェアによっては、原稿の向きを自動的に回転させてしまい、正しく印刷できないことがあります。このような場合は、アプリケーションソフトウェアによる回転を無効にし、プリンタードライバーの「印刷の向き」の設定に合わせて正しく印刷できるように設定します。

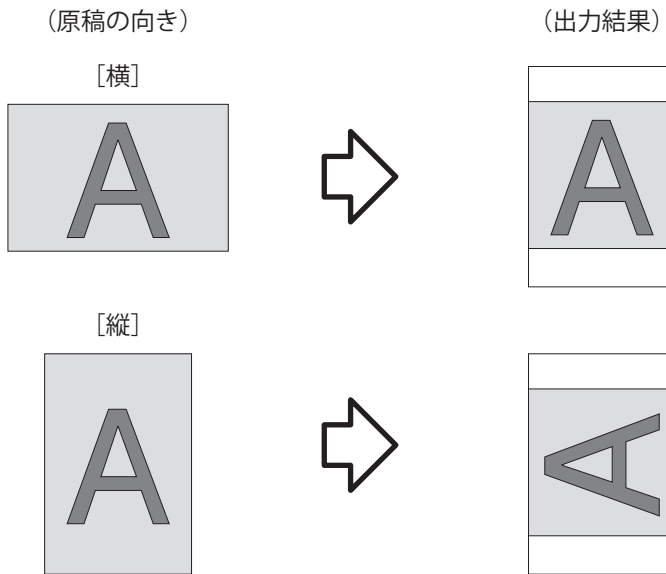

📖 メモ

- ご使用のアプリケーションソフトで正しく印刷できない場合に設定してください。通常、設定する必要はありません。
- 「選択した縦横の向きで印刷する」を設定してもアプリケーションソフトによっては正しく印刷できないことがあります。
- 「選択した縦横の向きで印刷する」の設定は、「180度回転」の設定には影響ありません。

1 [選択した縦横の向きで印刷する] にチェックマークを入れます。

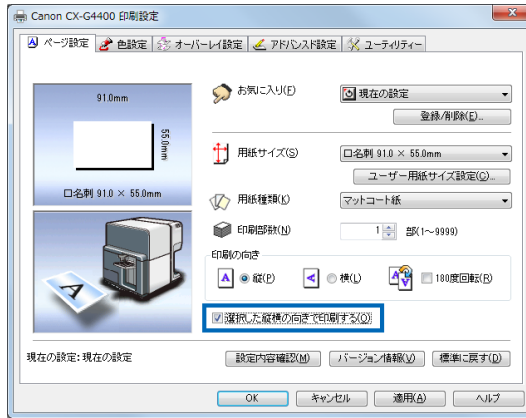

2 [印刷の向き] を設定します。

原稿の向き [横] のとき：

プリンタードライバーの [印刷の向き] を [縦] に設定します。

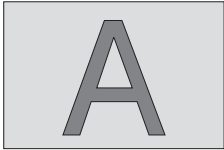
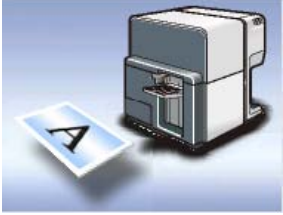
原稿の向き	プリンタードライバーの [印刷の向き]
[横] 	[縦] 

原稿の向き [縦] のとき：

プリンタードライバーの [印刷の向き] を [横] に設定します。

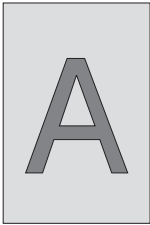
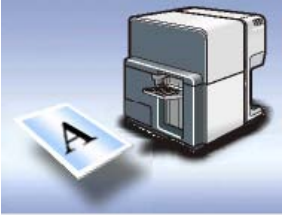
原稿の向き	プリンタードライバーの [印刷の向き]
[縦] 	[横] 

3 [OK] をクリックします。

3-2-9. 設定内容を確認する

[設定内容確認] をクリックすると現在の用紙の設定内容が確認できます。

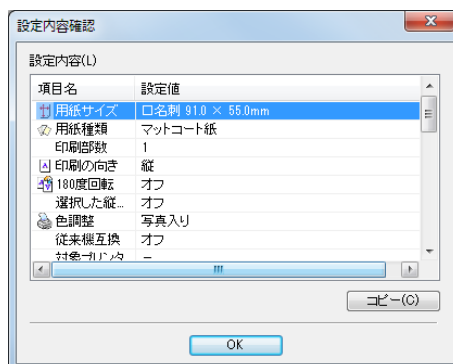
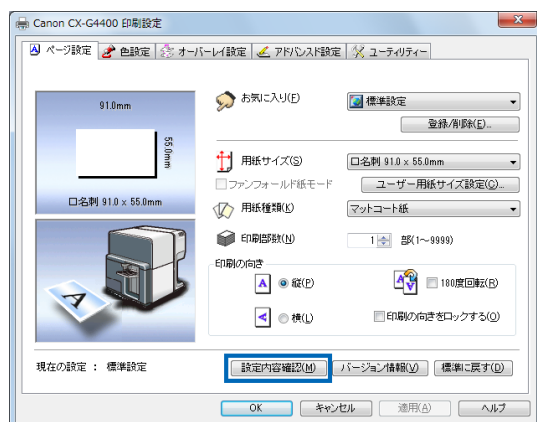

メモ

- [設定内容確認] の [コピー] ボタンは、現在設定している内容を OS のクリップボードにコピーするためのボタンです。

3-2-10. バージョン情報を確認する

プリンタードライバーのバージョンや著作権などの情報を確認することができます。
[バージョン情報] をクリックすると、[バージョン情報] ダイアログボックスが表示されます。



[プリンター情報取得] をクリックすると、接続しているプリンターからの情報を取り出します。

📖 メモ

- シリアルナンバー：プリンターの製造番号
- ROM Version：プリンターのROMバージョン
- プリンター情報は、プリンター本体の接続状態により取得ができない場合があります。
 - ・プリンターと接続していないとき
 - ・通信、ネットワークが混雑しているとき

3-3 [色設定] シートを利用する

[色設定] シートの説明をします。

[色設定] シートでは、印刷するときの画質や色に関する設定を行います。

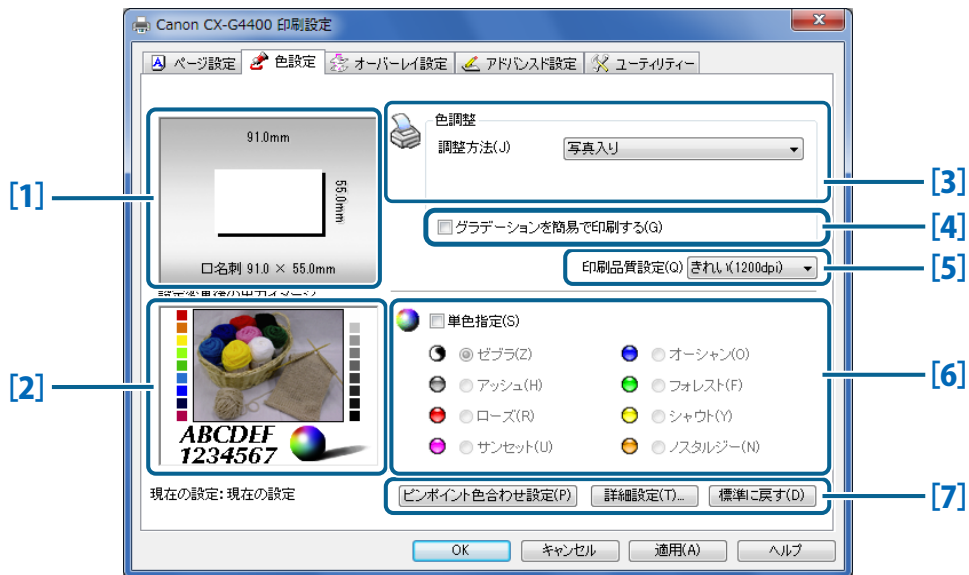

[1] 用紙サイズのプレビュー

現在設定されてる用紙サイズがプレビュー表示されます。

[2] 設定変更後の印刷イメージ

色調整を行った後の印刷イメージがプレビュー表示されます。

[3] 色調整

ドライバーの色補正を使って、最適な色処理方法を指定します。

➔ 3-3-1.原稿に合った色調整を選ぶ(P.59)

[4] グラデーションを簡易で印刷する

グラデーションをきれいに印刷するか、はやく印刷するかを選択します。

➔ 3-3-2. グラデーションを簡易で印刷する (P.60)

[5] 印刷品質設定

入力解像度きれい (1200dpi) または、速度優先 (600dpi) を選択します。

➔ 3-3-3. 印刷品質設定を使う (P.61)

[6] 単色指定

カラー画像データを指定の単色で印刷します。

➔ 3-3-4. 単色で印刷する (P.61)

[7] ピンポイント色合わせ設定

「ピンポイント色合わせ」を行っていないと読み込みません。

➔ 3-7-3. ピンポイント色合わせを行う (P.94)

詳細設定

〔カラーバランス〕〔明るさ調整〕〔濃度〕〔コントラスト〕〔ハーフトーン処理〕〔レベル補正〕〔ヘッドムラ補正〕〔シャープネス〕の設定を行います。

➔ 3-4 [詳細設定] ダイアログボックスを使用する (P.63)

標準に戻す

〔色設定〕を標準の設定に戻します。

3-3-1. 原稿に合った色調整を選ぶ

〔色調整〕では、原稿の内容に合った色合いの調整を行います。

風景写真や人物画を印刷するときは〔色調整〕の「写真入り」を選びます。

〔色調整〕は、次の3項目から選べます。

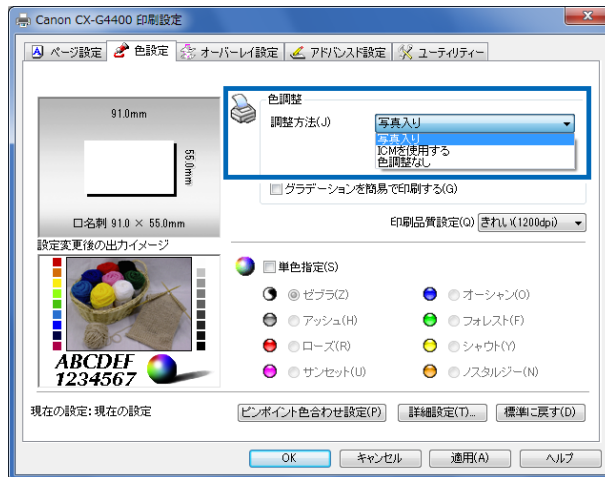

[写真入り]

本機に最適な色調整を行います。

[ICMを使用する]

ICM プロファイルを使用したカラーマッチングを行いたい場合に使用します。

Windows の色補正機能である ICM (Windows Image Color Management) を使用して色の補正が可能です。

[色調整なし]

色調整を行わない場合を選びます。

重要

- [色調整]を[ICMを使用する]に設定すると、ユーティリティの[ピンポイント色合わせ]が使えなくなります。

➔ 3-7-3. ピンポイント色合わせを行う (P.94)

メモ

- 印刷内容に写真とグラフィックの両方が含まれている場合は、「写真入り」を選んでください。
- [色調整]を[ICMを使用する]に設定した場合、「詳細設定」の[明るさ調整]はグレー表示になり、設定は無効になります。

3-3-2. グラデーションを簡易で印刷する

グラデーションをきれいに印刷するか、はやく印刷するかを選択できます。「写真入り」の設定を行ったときに選択ができます。

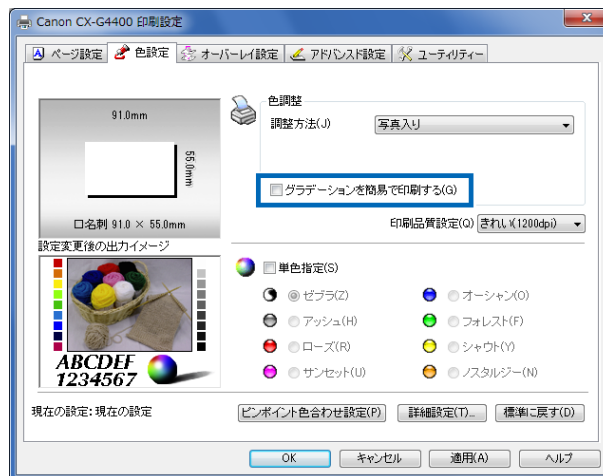

チェックマークなし

グラデーションをきれいに印刷します。

チェックマークあり

グラデーションをはやく印刷します。

3-3-3. 印刷品質設定を使う

印刷するときの、印刷品質を設定します。

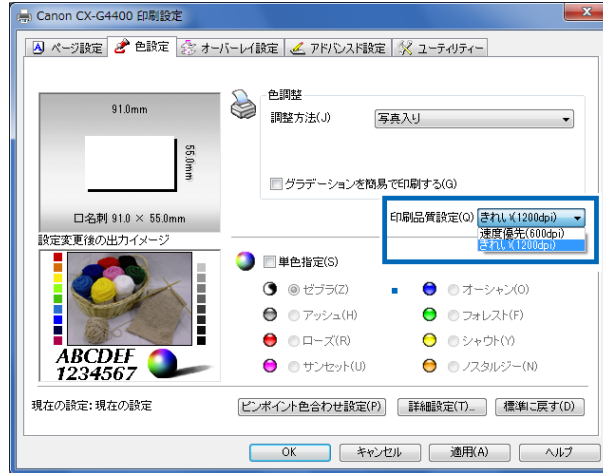

きれい	1200X1200dpi で印刷します。	データを 1200 × 1200dpi の解像度で処理して印刷します。
速度優先	600X600dpi で印刷します。	データを 600 × 600dpi の解像度で処理して印刷します。

3-3-4. 単色で印刷する

[単色指定] では、カラーの原稿を単色にして印刷できます。



単色で印刷する場合は、[単色指定] にチェックマークを入れて、使用する色を選択します。
単色の指定を解除する場合は、[単色指定] のチェックマークを外します。

[ゼブラ]	印刷内容を白黒で印刷します。	ブラックインクだけを 使って印刷します。
[アッシュ]	印刷内容をグレー系の単色で印刷します。	4色すべてのインクを 使って印刷します。
[ローズ]	印刷内容を赤色系の単色で印刷します。	
[サンセット]	印刷内容を紫色系の単色で印刷します。	
[オーシャン]	印刷内容を青色系の単色で印刷します。	
[フォレスト]	印刷内容を緑色系の単色で印刷します。	
[シャウト]	印刷内容を黄色系の単色で印刷します。	
[ノスタルジー]	印刷内容をセピア色系の単色で印刷します。	

メモ

- [ゼブラ] を選んだ場合、「色設定」シートの [色調整]、「詳細設定」の [カラーバランス] [濃度] [コントラスト] [レベル補正] はグレー表示になり使用できません。
- [単色指定] チェックマークを外すと、単色設定値はすべてグレー表示になり使用できません。

重要

- [単色指定] に設定するとユーティリティシーートの [ピンポイント色合わせ] が使えなくなります。

➡ 3-7-3. ピンポイント色合わせを行う (P.94)

3-4 [詳細設定] ダイアログボックスを使用する

[色設定] シートで、より細かい設定を行いたい場合に使用します。

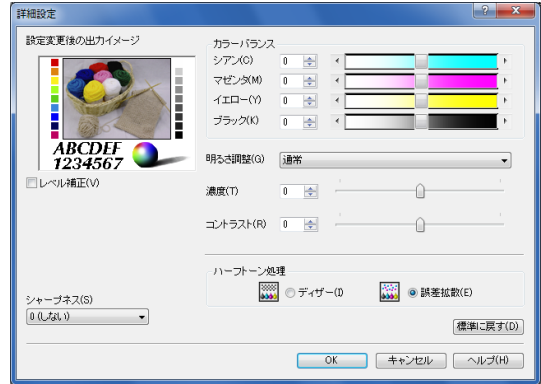
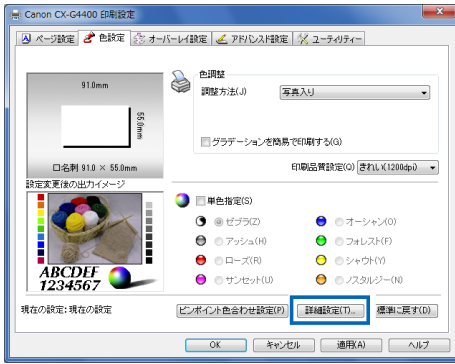

3-4-1. カラーバランスを調整する

[カラーバランス] では、シアン、マゼンタ、イエロー、ブラック各色の濃度調整を行います。

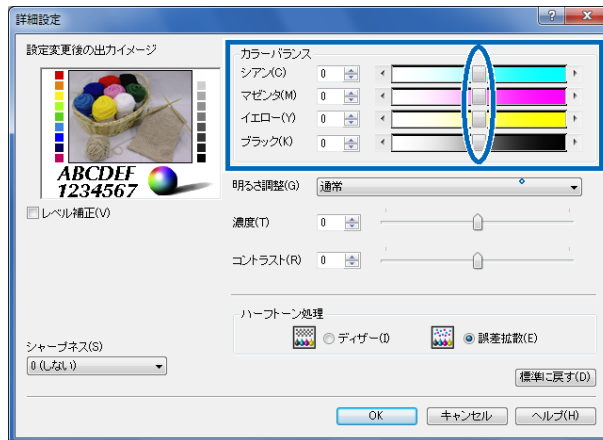

スライダーをドラッグするか直接入力し、濃度を調整します。

濃度は-50～+50の範囲で設定します。

中央が標準 (0) の位置で、左にスライドさせるほど淡くなり、右にスライドさせるほど濃くなります。

調整したあと、[OK] をクリックします。

メモ

- スライダーの左側の入力ボックスをクリックし、キーボードから設定値を入力することもできます。また、スライダーの両端のボタンをクリックすると、現在の設定値から1ずつ増減します。
- 設定状態は、「設定変更後の出力イメージ」に表示されます。

3-4-2. 明るさを調整する

[明るさ調整] では、印刷した結果を見て、全体的に暗すぎたり、明るすぎたりする場合は、明るさを調整します。

この調整では、もっとも暗い部分と明るい部分の濃淡は変えずに、中間色の明るさを調整できます。

[明るさ調整] は、次の3つから選べます。

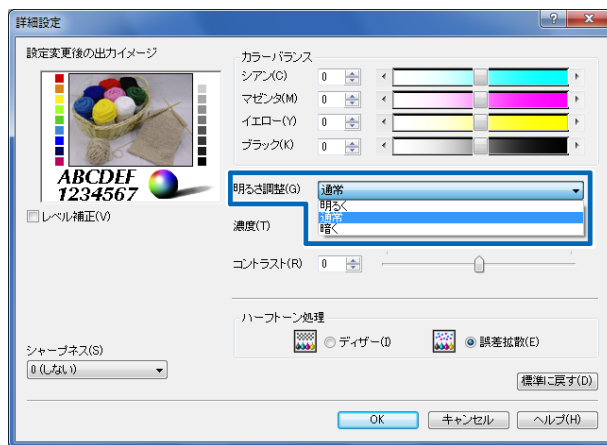

[明るく]

印刷内容を明るく印刷します。印刷結果が暗く感じた場合に選びます。
ガンマ係数 1.4 のモニターに近づけます。

[通常]

通常の明るさで印刷します。最初はこの設定で印刷し、印刷結果を見て必要に応じて [明るく] または [暗く] を選択します。
ガンマ係数 1.8 のモニターに近づけます。

[暗く]

印刷内容を暗く印刷します。印刷結果が明るすぎると感じた場合に選びます。
ガンマ係数 2.2 のモニターに近づけます。

設定したあと、[OK] をクリックします。

メモ

- [色調整] で [ICM を使用する] または [色調整なし] を選んだ場合、[明るさ調整] はグレー表示になり、設定できません。
- 設定状態は、「設定変更後の出力イメージ」に表示されます。

3-4-3. 濃度を調整する

[濃度] のスライダーをドラッグし、全体の濃度を決めます。

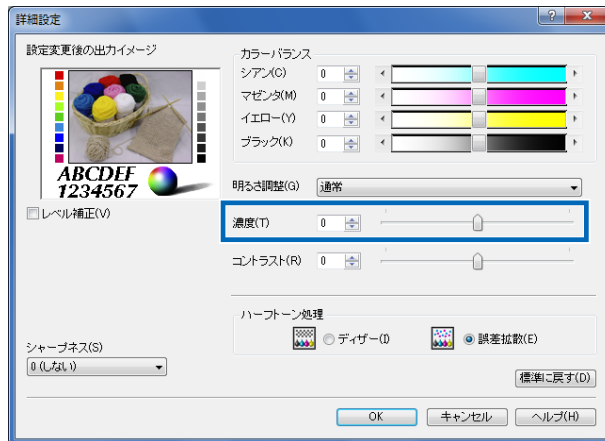

濃度は -50 ~ +50 の範囲で設定できます。

中央が標準 (0) の位置で、左にスライドさせるほど淡くなり、右にスライドさせるほど濃くなります。

調整したあと、[OK] をクリックします。

メモ

- スライダーの左側の入力ボックスをクリックし、キーボードから設定値を入力することもできます。
- 標準の設定に戻す場合は、[標準に戻す] をクリックします。
- 設定状態は、「設定変更後の出力イメージ」に表示されます。

3-4-4. コントラストを調整する

[コントラスト] のスライダーをドラッグして、全体のコントラストを決めます。

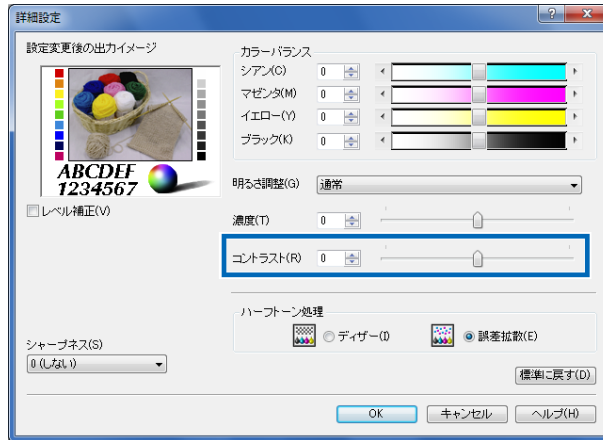

コントラストは- 50 ~ +50 の範囲で調整します。

中央が標準 (0) の位置で、左にスライドさせるほど暗い部分から明るい部分までの幅が広くなり、黒から白までの滑らかなトーン表現ができますが、下げすぎるとはっきりしない画像になってしまいます。

右にスライドさせるほど白いものはより白く、黒いものはより黒くなりますが、色の諧調は失われます。

調整したあと、[OK] をクリックします。

📖 メモ

- コントラストとは、画像の黒い部分から白い部分までの幅 (許容量) のことです。
- スライダーの左側の入力ボックスをクリックし、キーボードから設定値を入力することもできます。
- 標準の設定に戻す場合は、[標準に戻す] をクリックします。
- 設定状態は、「設定変更後の出力イメージ」に表示されます。

3-4-5. ハーフトーン処理を選ぶ

デザイナーまたは誤差拡散をクリックします。

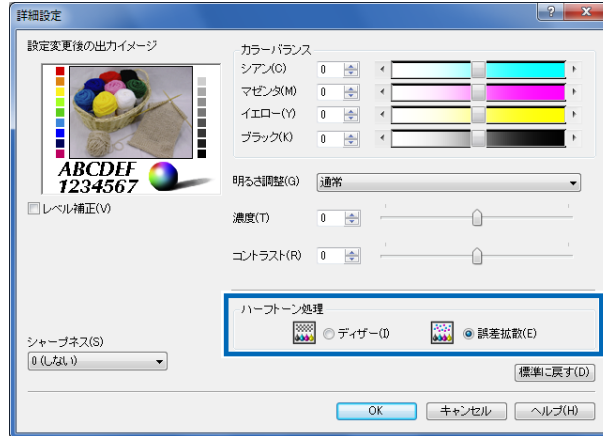

[デザイナー]

一定の法則に従ってドットを並べてハーフトーンを表現します。色の境界をくっきり見せたいグラフィックスなどの印刷に適しています。

[誤差拡散]

ドットをランダムに配置してハーフトーンを表現します。微妙なグラデーション表現が必要な写真の印刷に適しています。

設定したあと、[OK] をクリックします。

3-4-6. レベル補正を行う

〔レベル補正〕は、印刷した結果を見て、コントラストが弱い（明暗にメリハリがない）と感じた場合に、コントラストを強くなるように補正をかけます。

レベル補正を行うと、原稿の明るい部分はより明るく、暗い部分はより暗く印刷されます。

レベル補正を行う場合は、〔レベル補正〕チェックボックスをクリックし、チェックをします。レベル補正が必要ない場合は、チェックを外します。

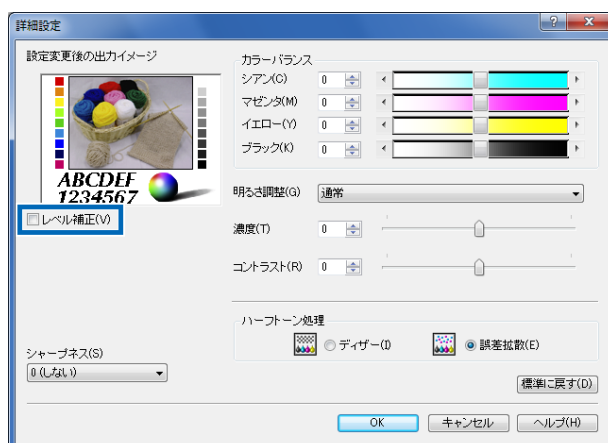

設定したあと、〔OK〕をクリックします。

メモ

- 設定状態は、「設定変更後の出力イメージ」に表示されます。

重要

- 〔レベル補正〕にチェックが入っているとユーティリティーシートの〔ピンポイント色合わせ〕が使えなくなります。

➔ 3-7-3. ピンポイント色合わせを行う (P.94)

3-4-7. シャープネスをかける

[シャープネス] では、印刷した結果を見て、全体的にぼやけていると感じた場合に、シャープネス処理を行ってくっきり見せることができます。

シャープネスは、プルダウンメニューから、0 (しない)、1 (小)、2 (中)、3 (大) の4段階で行います。

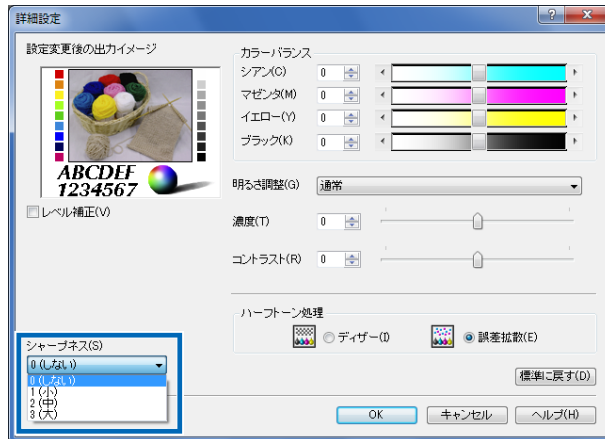

0 (しない)	シャープネスを使用しません。
1 (小)	シャープネスの処理を行います。
2 (中)	シャープネスの処理を行います。
3 (大)	シャープネスの処理を行います。

設定したあと、[OK] をクリックします。

メモ

- 設定状態は、「設定変更後の出力イメージ」に表示されます。

重要

- [シャープネス] を 1~3 に設定しているとユーティリティーシートの [ピンポイント色合わせ] が使えなくなります。

➔ 3-7-3. ピンポイント色合わせを行う (P.94)

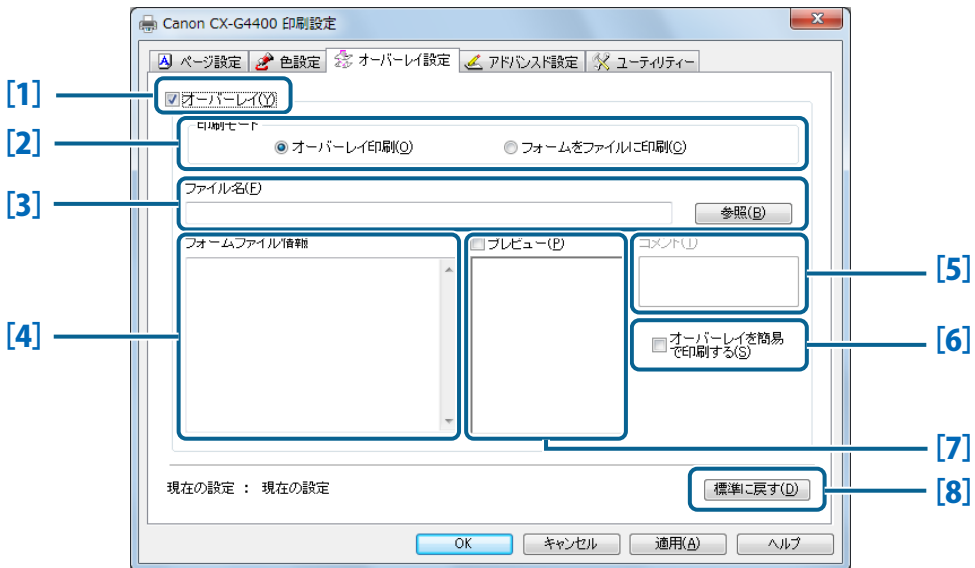

[1]	オーバーレイ	チェックを入れるとオーバーレイ印刷が可能になります。
[2]	印刷モード	オーバーレイ印刷またはフォームファイル作成の設定を行います。
[3]	ファイル名	オーバーレイに使用するフォームファイルのファイルパス、またはフォームファイルの保存先を設定します。
[4]	フォームファイル情報	[ファイル名] で選択したフォームファイルの印刷設定情報が表示されます。
[5]	コメント	[ファイル名] で選択したフォームファイルのタイトルが表示されます。
[6]	オーバーレイを簡易で印刷する	フォームファイルと印刷データをマスク処理または上掛け処理するかを設定します。
[7]	プレビュー	チェックボックスにチェックを入れると、[ファイル名] で選択したファイルをプレビュー表示します。
[8]	標準に戻す	オーバーレイ設定を標準の設定に戻します。

メモ

- サーバークライアント環境でオーバーレイ印刷する場合は、次のように設定する必要があります。
 - フォームファイル (*.ofe) は、サーバー側とクライアント側の双方から参照できる共有フォルダーに保存する
 - [ファイル名] (フォームファイル (*.ofe) の保存場所) は、ネットワーク上から双方が参照できるパス名で指定する (例: ¥¥PC-Commom¥FormFolder¥file.ofe)
- ImageCreate SE (オプション) をお使いの場合は、ImageCreate SE のオーバーレイ設定が優先されます。

3-5-1. フォームをファイルに印刷する

フォームファイルを作成する場合は、プリンターがオンライン状態になっていることを確認してください。

オーバーレイ印刷で使用するフォームファイル (背景になる画像) を作成します。

- 1 画像データを作成したアプリケーションから [印刷] または [プリント] などを選択して、プリンター名で「CX-G4400」を選び、[プロパティ] または [詳細設定] などを選択します。

- 2 プリンタードライバーの[オーバーレイ] シートを表示し、[オーバーレイ] にチェックマークを入れます。

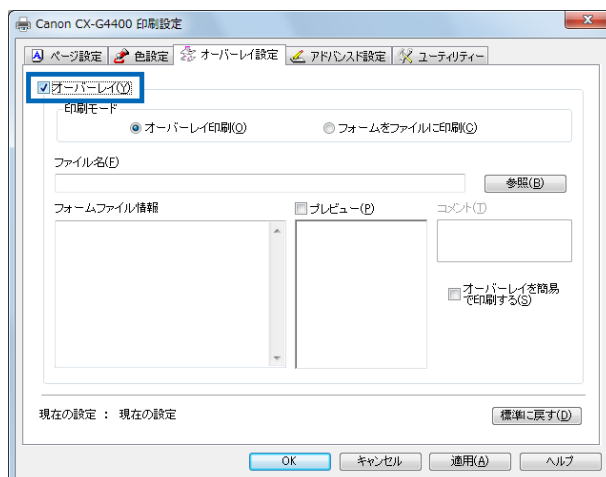

- 3 [印刷モード]の[フォームをファイルに印刷] にチェックマークを入れます。

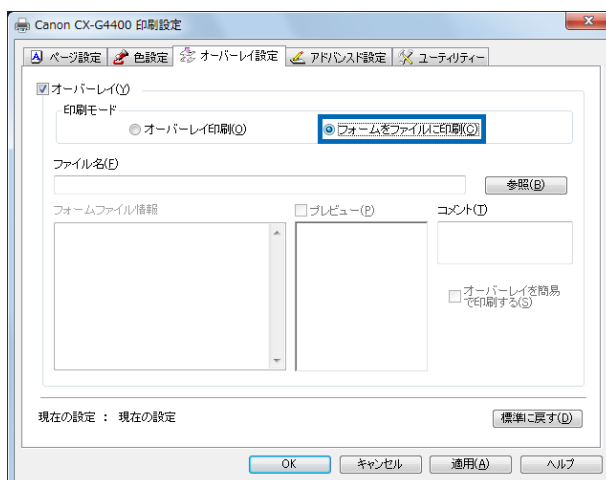

4 [ファイル名] とファイルの保存場所を指定します。

[参照] をクリックして、フォームファイルを保存したい場所とファイル名を任意に設定します。

ファイル名：任意で設定してください。

ファイルの保存場所：任意の場所を決めてフォルダー名を作成してください。

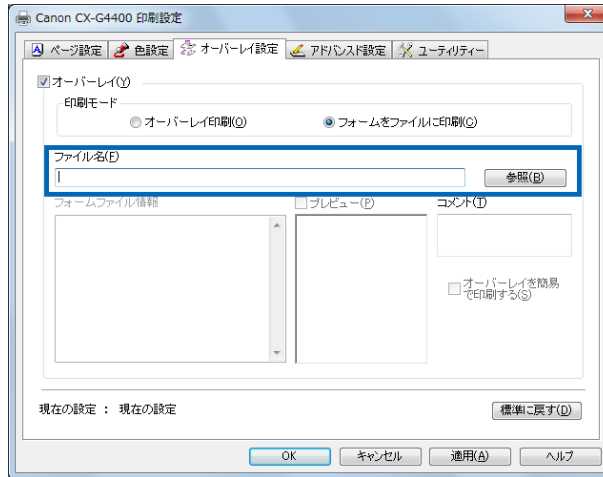

5 [コメント] を入力します。

半角、全角ともに 31 文字まで入力できますが、入力しなくても問題ありません。

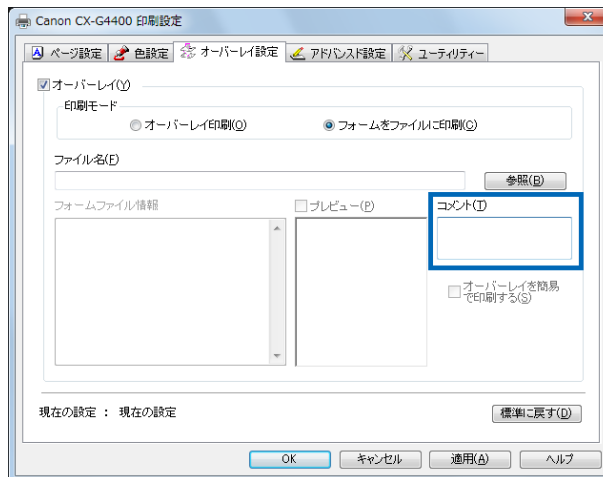

- 6 設定が終わったら[OK] をクリックします。
- 7 印刷実行画面に戻りますので、[印刷] または[プリント] などをクリックします。
フォームファイルとなるデータの印刷を実行します。
- 8 手順4で作成したフォルダーに、フォームファイルとして保存されます。

 **メモ**

- 複数ページの印刷データをフォームファイルとして作成した場合でも、1つのファイルとして保存します。

3-5-2. オーバーレイ印刷をする

作成したフォームファイルを使って、オーバーレイ印刷をします。

- 1 [印刷モード] の[オーバーレイ印刷] にチェックをいれます。

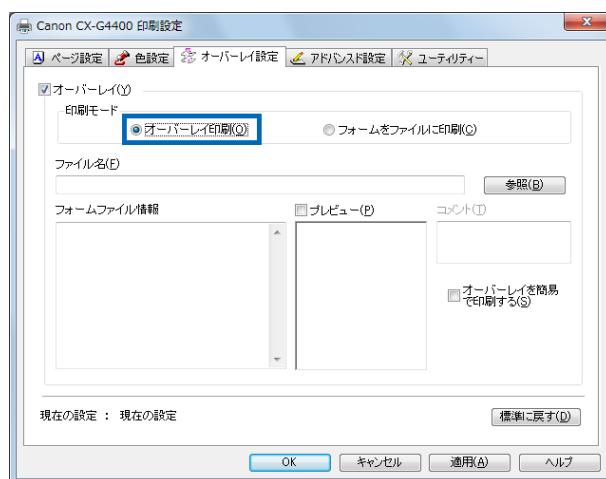

- 2 [参照] をクリックして作成したフォームファイルを選択します。
[フォームファイル情報] と [プレビュー] で確認してください。

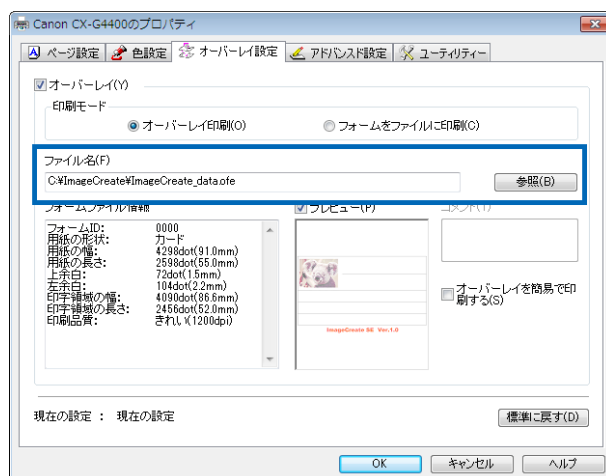

3

[OK] をクリックします。

メモ

- [オーバーレイを簡易で印刷する] にチェックを入れて印刷を行うと、フォームファイルと印刷データを上掛け処理（下地残し）で合成します。

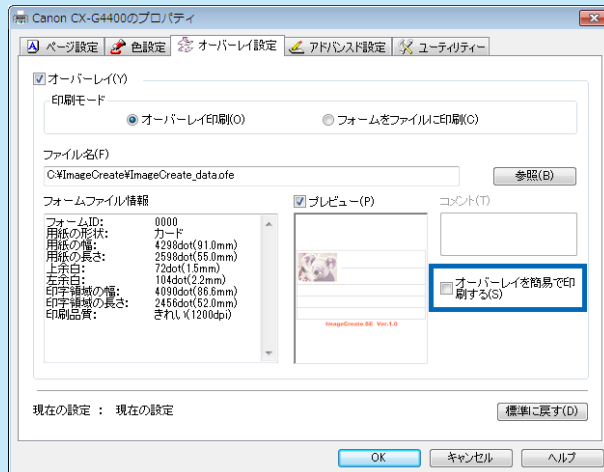

[オーバーレイを簡易で印刷する]	処理方法	内容
チェックなし	フォームファイルと印刷データをマスク処理（下地抜き）で合成します。	下地を抜いて合成するので、イメージの色はそのままの状態で作成されます。
チェックあり	フォームファイルと印刷データを上掛け処理（下地残し）で合成します。	下地を抜かずに合成するため、イメージの色は下地と重なり、色が混ざり合い変色します。 [標準] と比べ、高速に処理が行われます。

4

印刷を実行します。

印刷データがフォームファイルと重なって印刷されます。

メモ

- オーバーレイ印刷を行う際、印刷設定情報が印刷データとフォームファイルとで異なっている場合、オーバーレイ印刷はできません。
- 原稿を単色のゼブラで印刷する場合はフォームデータと色数が異なっても、オーバーレイ印刷を行うことができます。
- フォームファイルを作成したプリンタードライバーと、オーバーレイ印刷を行うプリンタードライバーのバージョンが異なっていると、オーバーレイ印刷ができないことがあります。その場合は、オーバーレイ印刷を行うプリンタードライバーで再度フォームファイルを作成してください。
- フォームファイルによっては、[フォームファイル情報] や [プレビュー] が表示されないことがあります。

3-6 [アドバンスド設定] シートを利用する

[アドバンスド設定] シートでは、印刷するときのレイアウトや給紙間隔などの設定を行います。

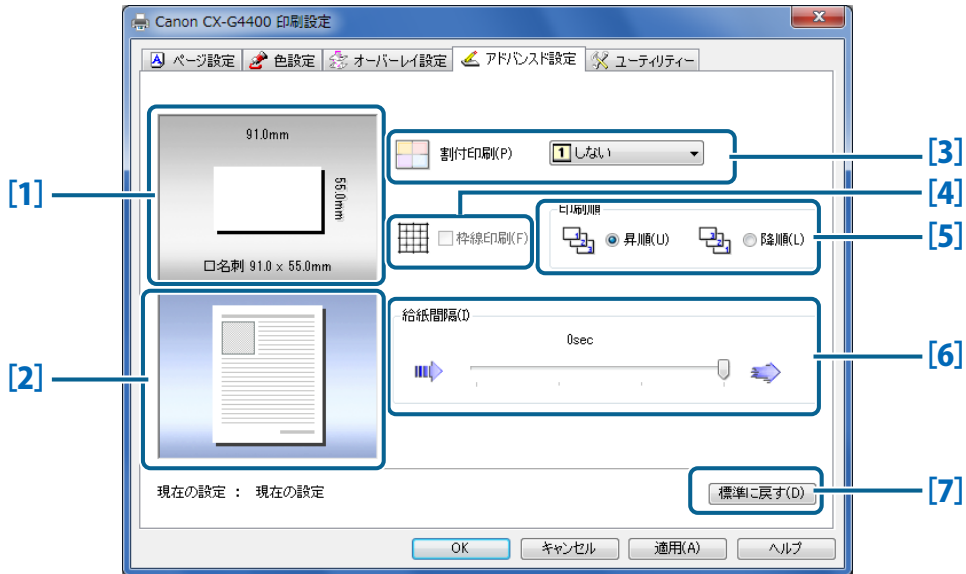

[1] 用紙サイズのプレビュー

現在設定されている用紙サイズがプレビュー表示されます。

[2] 設定変更後の印刷イメージ

割付印刷、枠線印刷設定を行った後の印刷イメージがプレビュー表示されます。

[3] 割付印刷

1 ページに割り付ける面数を設定します。

➔ 3-6-1. 割り付け印刷をする (P.81)

[4] 枠線印刷

複数面の割り付け印刷を行うとき、ページの枠線を印刷する場合にチェックを入れます。

➔ 3-6-2. 枠線を印刷する (P.82)

[5] 印刷順

印刷する順序を設定します。

➔ 3-6-3. 印刷順を決める (P.83)

[6] 給紙間隔

給紙する間隔を設定します。

➔ 3-6-4. 給紙間隔を決める (P.84)

[7] 標準に戻す

アドバンスド設定を標準の設定に戻します。

重要

- [CX-G4400のプロパティ] ダイアログボックスの [詳細設定] シートで、[詳細な印刷機能を有効にする] のチェックがされていないと、[割り付け印刷]、[枠線印刷]、[印刷順] の設定が有効になりません。

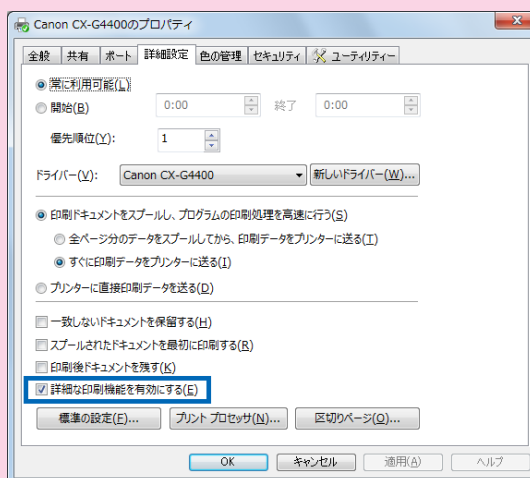

3-6-1. 割り付け印刷をする

1 ページに割り付ける面数を [しない]、[2 面]、[4 面]、[6 面]、[9 面]、[16 面] から選びます。

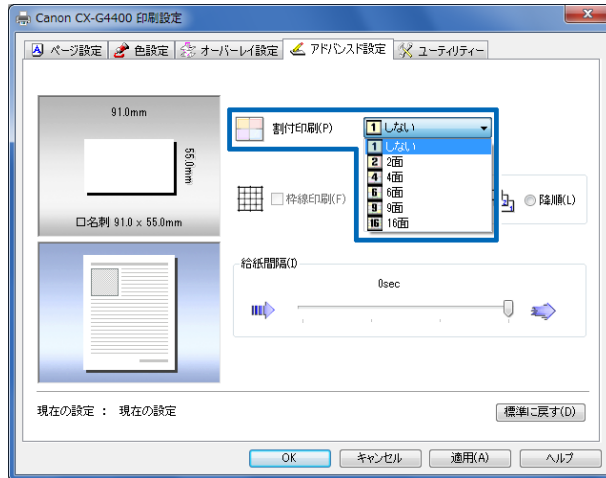

メモ

- 割り付け面数を選ぶとページレイアウトにプレビュー表示されます。

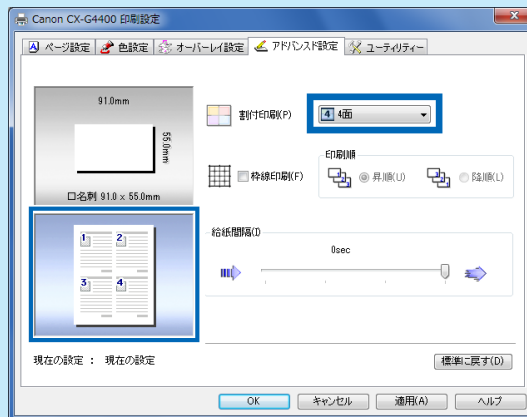

- [しない] を選んだ場合、[枠線印刷] はグレー表示になり、設定が行えず、枠線は印刷されません。
- [しない] 以外を選んだ場合、[印刷順] はグレー表示になり、設定が行えず、昇順で印刷されます。

3-6-2. 枠線を印刷する

割り付け印刷をする場合に、面ごとの枠線を印刷することができます。
割り付け印刷の面数を選んでから [枠線印刷] にチェックを入れると、ページレイアウトにプレビュー表示されます。

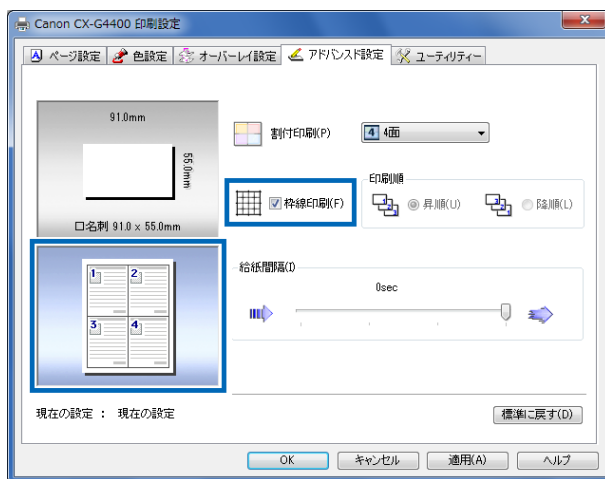

メモ

- [割り付け印刷] で [しない] を選んだ場合、[枠線印刷] はグレー表示になり、設定が行えず、枠線は印刷されません。

3-6-3. 印刷順を決める

印刷する順序をページの先頭または最終ページからにするか決めます。

先頭ページから印刷する場合には [昇順] を、最終ページから印刷する場合は、[降順] を選びます。

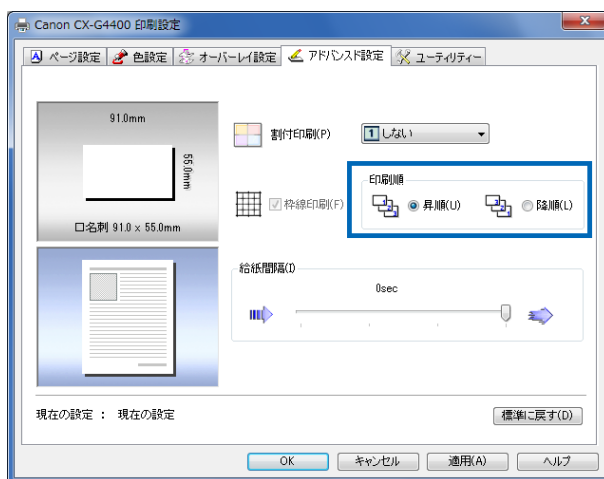

メモ

- [割り付け印刷] で [しない] 以外を選んだ場合、[印刷順] はグレー表示になり、設定が行えず、昇順で印刷されます。

3-6-4. 給紙間隔を決める

給紙する間隔を設定して、裏写りをしづらくすることができます。
初期値は、[0 sec] となっています。

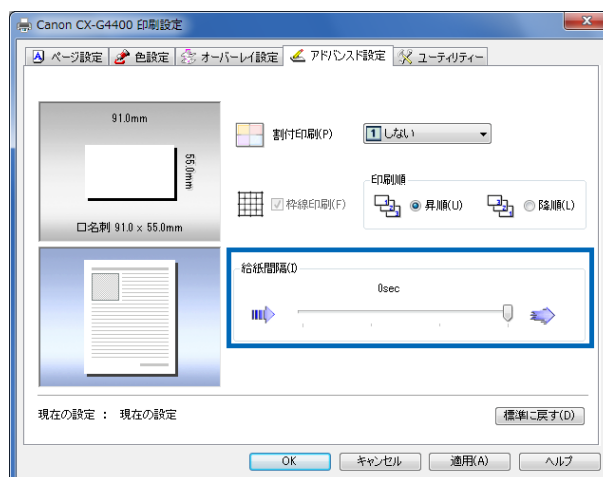

メモ

- 通常は一番右端の位置にスライダーがあります。
目盛が右から 0 sec、1 sec、2 sec、3 sec の順に並んでいます。

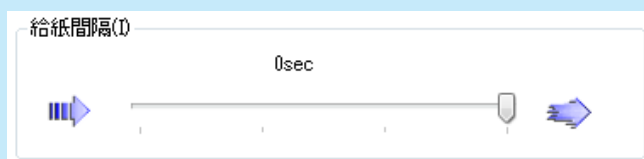

※光沢紙に高密度印刷を行うときは、給紙間隔を広げた方が裏写りしづらくなります。

3-7 [ユーティリティー] シートを利用する

[ユーティリティー] シートでは、プリンターのメンテナンスや、プリンターの節電機能などに関する設定を行います。ステータスマニターを起動するときにも、[ユーティリティー] シートを開きます。

1 Windowsの[スタート]メニューから[デバイスとプリンター]を選択します。

• Windows 8.1 のとき

- 1) スタート画面上でマウスポインターを動かし、画面下部に表示された下向き矢印をクリックします。
- 2) [コントロールパネル] をクリックし、[ハードウェアとサウンド] から [デバイスとプリンターの表示] をクリックします。

• Windows 8 のとき

- 1) スタート画面上を右クリックし、画面下部に表示されたアプリバーから [すべてのアプリ] をクリックします。
- 2) [コントロールパネル] をクリックし、[ハードウェアとサウンド] から [デバイスとプリンターの表示] をクリックします。

• Windows Vista のとき

[スタート] メニューをクリックし、[コントロールパネル] の [ハードウェアとサウンド] から [プリンター] をクリックします。

• Windows XP のとき

[スタート] メニューをクリックし、[プリンタとFAX] をクリックします。

2 [CX-G4400] を選択して右クリックします。

3 [プリンターのプロパティ] を選択して[ユーティリティー] タブをクリックします。



- | | | |
|------|--|---------------------------------|
| [1] | クリーニング (弱)
プリントヘッドをクリーニングします。 | ➔ 5-1 プリントヘッドをクリーニングする (P.121) |
| [2] | クリーニング (中)
クリーニング (弱) よりも少し強めのクリーニングを行います。 | ➔ 5-1 プリントヘッドをクリーニングする (P.121) |
| [3] | クリーニング (強)
クリーニング (中) よりも強力なクリーニングを行います。 | ➔ 5-1 プリントヘッドをクリーニングする (P.121) |
| [4] | ヘッド位置調整
プリントヘッドの位置ずれを調整します。 | ➔ 5-2 ヘッド位置調整を行う (P.123) |
| [5] | 設定値出力
プリンターの現在の設定値を印刷します。 | ➔ 5-4 設定値を確認する (P.145) |
| [6] | スリープ
スリープ状態に切り替えます。 | ➔ 3-7-1. スリープ状態に切り替える (P.89) |
| [7] | スリープタイマー設定
タイマー設定により、スリープ状態から電源オフ状態にします。 | ➔ 3-7-2. スリープタイマーとオフタイマー (P.91) |
| [8] | マゼンタインク切り替え
新タイプのマゼンタインク [BJI-P412M] へ切り替えるときに使用します。
(お使いのマゼンタインクの商品名が「BJI-P412M」になっていれば、この機能は使用しません) | |
| [9] | ステータスマニター起動
ステータスマニターを表示します。 | ➔ 4-1-1. ステータスマニターを起動する (P.107) |
| [10] | 特殊設定 | |

プリンター本体の特殊な設定を行います。 ➡ 3-7-4. 特殊な設定を行う (P.104)

[11] クリーニングシート搬送

詳しくは、「片面光沢名刺サイズ (片面用)」に同梱されている取扱説明書をお読みください。

[12] ピンポイント色合わせ

希望する色に近づけることができます。 ➡ 3-7-3. ピンポイント色合わせを行う (P.94)

[13] 屋内移動準備

本機を同一フロア内または別の階のフロアなどに移動するときの準備を行います。 ➡ 付録-1 屋内移動について (P.184)

[14] 輸送準備

トラックや航空機など長距離の輸送を行う場合の準備を行います。 ➡ 付録-2 輸送について (P.187)

重要

- ユーティリティーシートの各項目の設定を行うときは、プリンターの電源が入っていて、コンピューターと接続されている必要があります。
- ユーティリティーシートに表示される [ヘッド位置調整] [スリープタイマー設定] [特殊設定] [ピンポイント色合わせ] [屋内移動準備] [輸送準備] をお使いになる場合は、管理者権限でログインして操作を行ってください。

管理者権限以外の権限でログインした場合は操作を行うことができませんが、一時的に管理者権限を取得して操作することができます。

【管理者以外の権限で一時的に上記の操作をしたい場合】

1. プリンターのアイコンを右クリックし、[プリンターのプロパティ]をクリックします。
2. [全般] シートの [プロパティの変更] をクリックします。
「ユーザーアカウント制御」の画面が表示されたときは、管理者パスワードの入力が必要になります。



Windows Vista のとき :

1. プリンターのアイコンを右クリックし、[管理者として実行] → [プロパティ] をクリックします。
「ユーザーアカウント制御」の画面が表示されたときは、管理者パスワードの入力が必要になります。

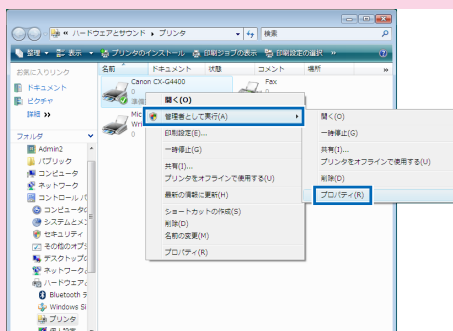

3-7-1. スリープ状態に切り替える

[スリープ] をクリックして、本プリンターをスリープ状態に切り替えます。

📖 メモ

- 印刷中のときは、スリープ状態に切り替えることができません。
- 通常状態で一定時間印刷が行われないと、自動的にスリープ状態に切り替わります。
- スリープ状態では、次のような場合に自動的に通常状態（印刷できる状態）に切り替わります。
 - ・電源キーが押されたとき
 - ・コンピューター側で印刷を開始したとき
 - ・コンピューター側からクリーニングなどの操作が行われたとき

1 本プリンターがオンライン状態（ステータスランプが点灯）になっていることを確認します。

2 [スリープ] をクリックします。

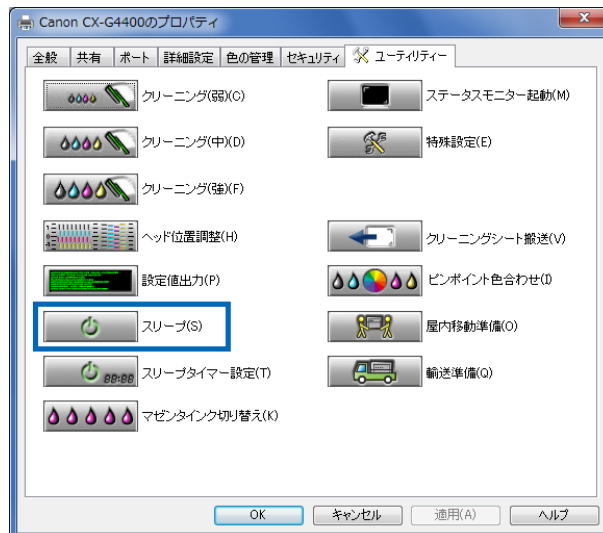

確認のメッセージダイアログボックスが表示されます

3 [はい] をクリックします。

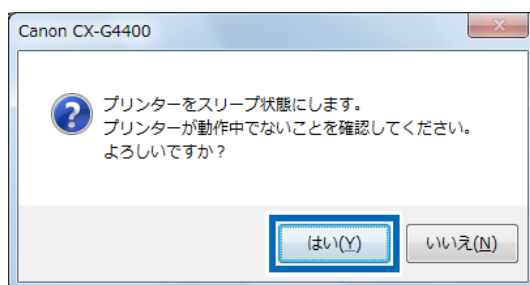

電源ランプが点滅して、スリープ状態になります。

メモ

- 本体が電源オフになっていると、何も動作が行われないので、その場合は電源キーを押して電源オンにしてください。

3-7-2. スリープタイマーとオフタイマー

[スリープタイマー設定] では、プリンターが一定時間操作されない場合や、コンピューターから印刷データが送られていない場合に、自動的にスリープ状態に移行させる時間と電源オフにする時間を設定します。

メモ

- 印刷中やエラーが発生している状態のときは、スリープタイマーの設定時間を変更できません。
- [スリープタイマー設定] の初期設定は、4分です。
- 「オフタイマー設定」の初期設定は、240分です。また、設定の「ON」「OFF」を行うことができます。
- 「スリープタイマー設定」と「オフタイマー設定」の2種類を設定することができます。

重要

- [スリープタイマー設定] をクリックして警告が出た場合は、下記を参照してください。

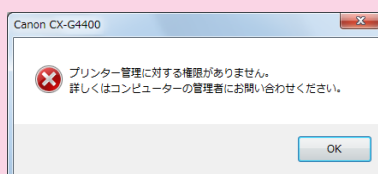

➔ 【管理者以外の権限で一時的に上記の操作をしたい場合】 (P.88)

1 本プリンターがオンライン状態(ステータスランプが点灯) になっていることを確認します。

オンライン状態になっていない場合は、電源キーを押してオンライン状態にします。

2 [スリープタイマー設定] をクリックします。

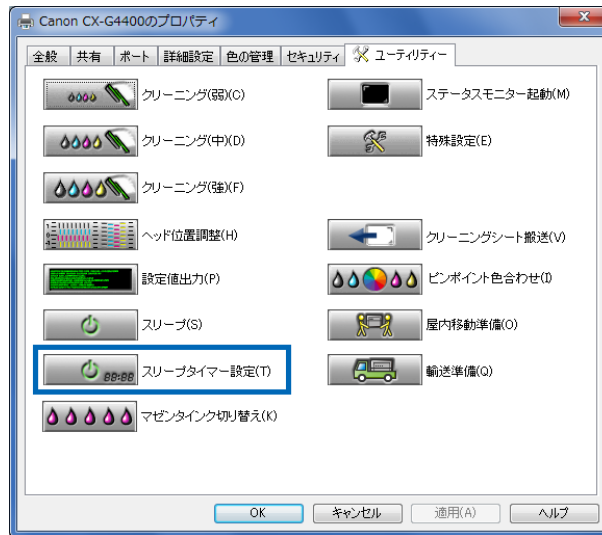

[スリープタイマー設定] ダイアログボックスが表示されます。

3 設定時間を入力して、[送信] をクリックします。

キーボードまたは入力ボックスの右にある 、 ボタンを使用して、スリープタイマーおよびオフタイマーの設定時間を入力します。

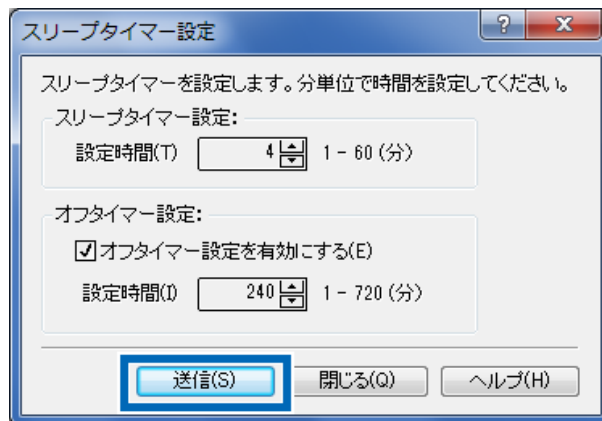

確認のメッセージダイアログボックスが表示されます

名称	設定範囲 (分)	設定単位 (分)	内容
スリープタイマー設定	1 ~ 60	1分	スリープ状態に入るための設定
オフタイマー設定	1 ~ 720	1分	電源オフの状態に入るための設定

📖 メモ

- 「オフタイマー設定」は、必要に応じて「チェックあり (有効にする)」、「チェックなし (有効にしない)」の切りかえを行うことができます。

4 [はい] をクリックします。

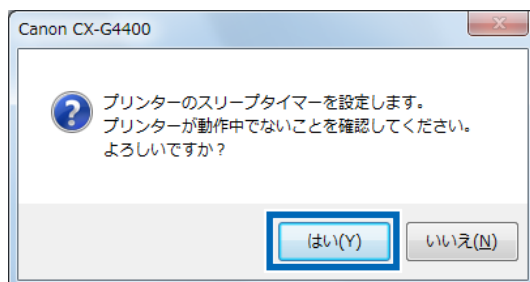

スリープタイマーの設定時間が変更されます。

3-7-3. ピンポイント色合わせを行う

[ピンポイント色合わせ] の手順を説明します。

メモ

- ピンポイント色合わせは、ロゴマークなどの特別に色合わせをしたい色を登録するためのツールです。
- ターゲット色は、必ず単色にしてください。グラデーションなどで作成している画像はピンポイント色合わせができません。
- ターゲット色と同じ RGB 値で作られている画像が、同じデータ内にあった場合は、その画像にも [ピンポイント色合わせ] で登録した色が反映されます。

重要

- [ピンポイント色合わせ] をクリックして警告が出た場合は、下記を参照してください。

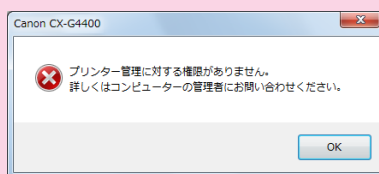

➔ 【管理者以外の権限で一時的に上記の操作をしたい場合】 (P.88)

1 [ピンポイント色合わせ] をクリックします。

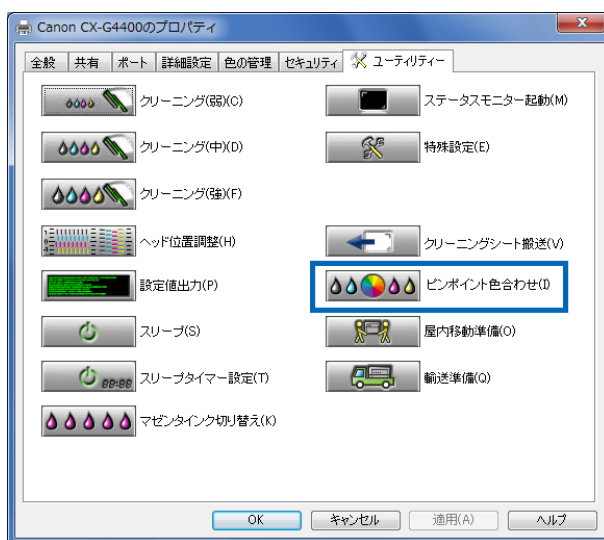

重要

- 色調整で [ICM を使用する] または単色指定にしていると、警告が表示されて [ピンポイント色合わせ] が使用できません。

ピンポイント色合わせをお使いになる場合は、プリンタードライバーの色設定で [ICM を使用する] または [ゼブラ] 以外の設定を使用してください。

- ➔ 3-3-1. 原稿に合った色調整を選ぶ (P.59)
- ➔ 3-3-4. 単色で印刷する (P.61)

[ピンポイント色合わせ] ダイアログボックスが表示されます。

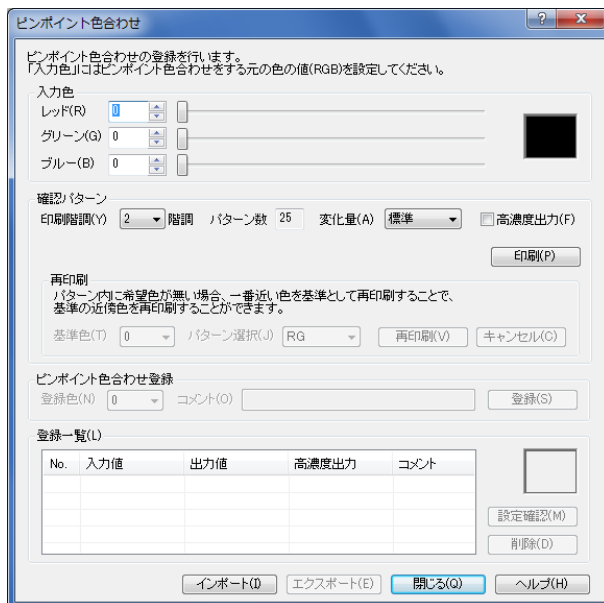

2

[ピンポイント色合わせ] を行いたい色の元になる画像から、R/G/Bの値を読み取ります。

メモ

● R/G/B の値の読み取り方は、Windows 標準搭載の「ペイント」などの画像処理ソフトウェアを用いて、ロゴマークなどの色合わせを行いたい画像から R/G/B 値を読み取ります。

■ R/G/B 値読み取り手順（「ペイント」を使用する場合）

1. 「ペイント」を起動します。

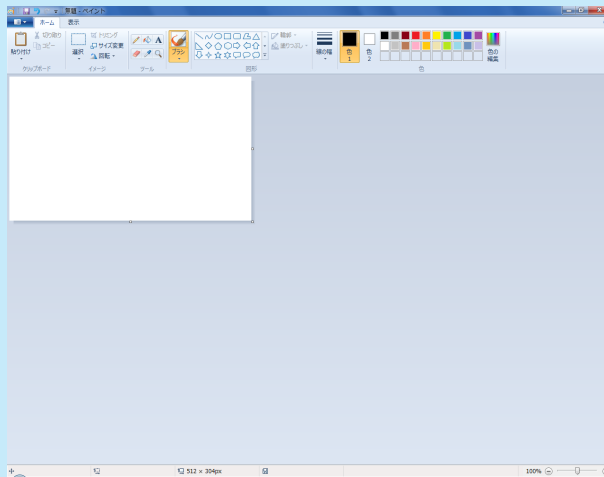

2. 色合わせを行いたい画像を開きます。

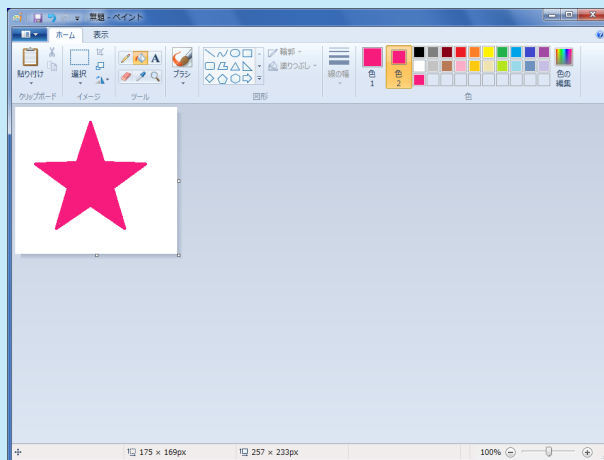

3. [スポイト] ツールを使って、画像をクリックします。

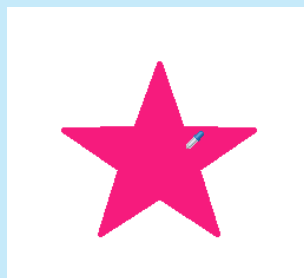
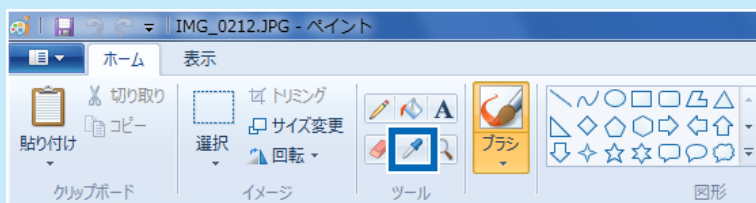

4. [色の編集] をクリックします。



5. [赤 / 緑 / 青] が R/G/B 値となります。

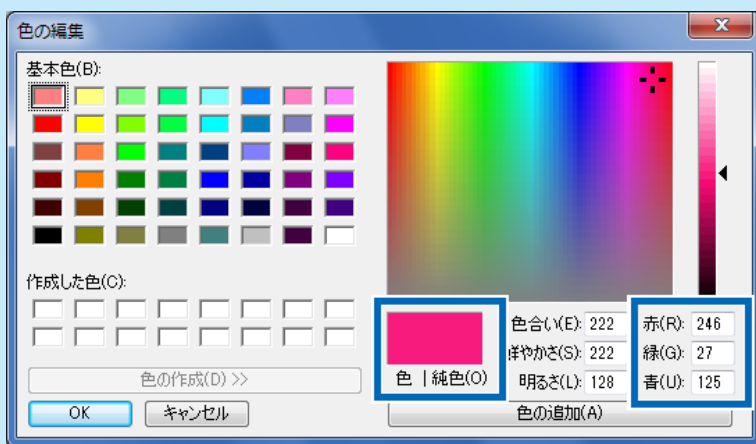

6. [赤 / 緑 / 青] の値を [ピンポイント色合わせ] シートの [入力色] のレッド、グリーン、ブルーに入力します。

- 3 ペイントで読み取った数値をシートの Red(R)/Green(G)/Blue(B)にそれぞれ入力します。

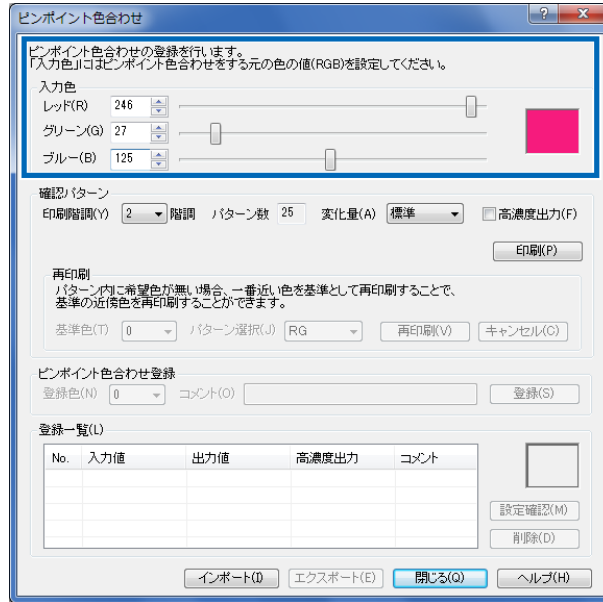

- 4 [印刷] をクリックします。

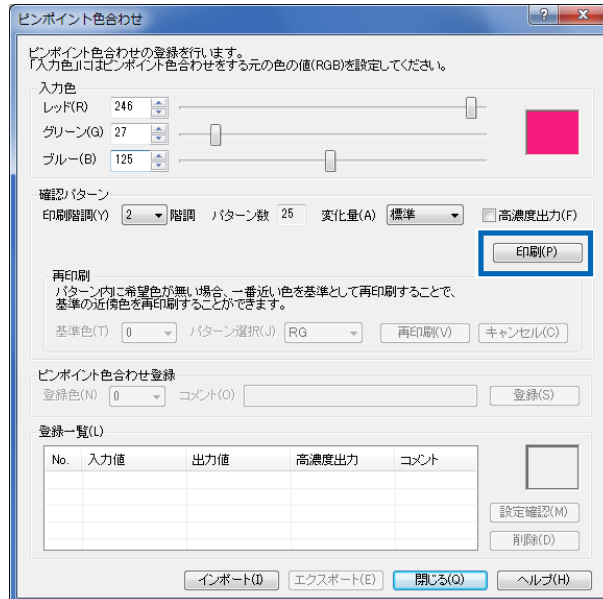

0～24番までの近似値となる色見本（カラーパレット）が印刷されます。

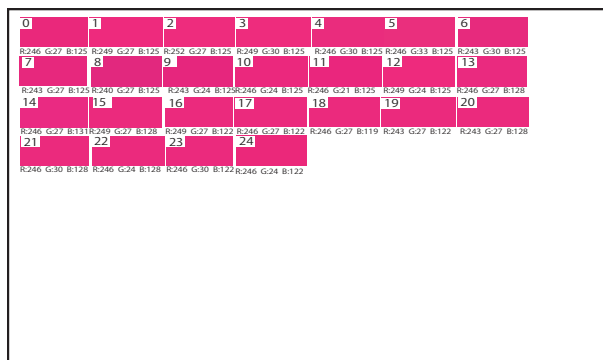

メモ

- 色見本を印刷する前に、高濃度出力にチェックを入れておくと色見本（カラーパレット）をより濃く印刷することができます。

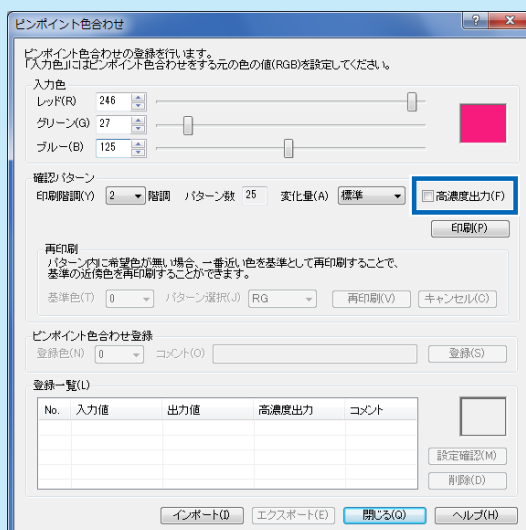

📖 **メモ**

- 目標とする色がなかった場合、[再印刷] を行い、より近い色を作ります。

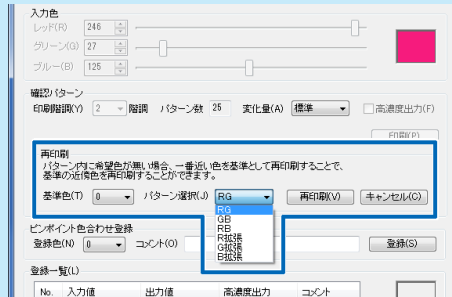

1 目標とする色に一番近い色の番号を[基準色]に入力します。

2 [パターン選択]を行います。

目標とする色に対して RGB どの色を強調したいかを判断してパターンを選択します。

RG	Red(赤)、Green(緑)の2色に対して値を変化させます。Blue(青)に関しては同一です。
GB	Green(緑)、Blue(青)の2色に対して値を変化させます。Red(赤)に関しては同一です。
RB	Red(赤)、Blue(青)の2色に対して値を変化させます。Green(緑)に関しては同一です。
R 拡張	3色一律に値を変化させて、Red(赤)に関してさらに値を増減します。
G 拡張	3色一律に値を変化させて、Green(緑)に関してさらに値を増減します。
B 拡張	3色一律に値を変化させて、Blue(青)に関してさらに値を増減します。

3 [再印刷] をクリックします。

4 印刷された色見本から目標とする色が見つかったら、[登録色]の番号を選択して[登録]をクリックします。

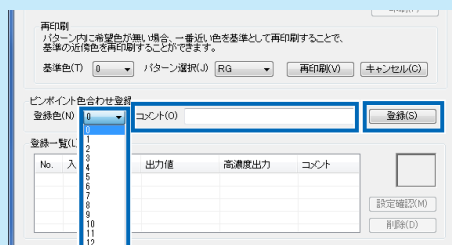

5 印刷された色パレットを確認して、「入力色」に一番近い色の番号(0~24番)をプルダウンから選択します。

6 「コメント」欄に任意の名称を記入して[登録] をクリックします。

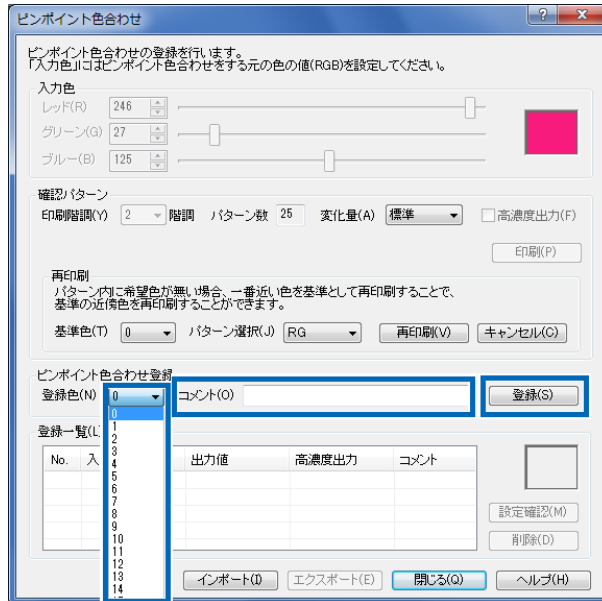

「登録一覧」に表示されます。

[登録] したセルをクリックするとプレビュー表示されます。

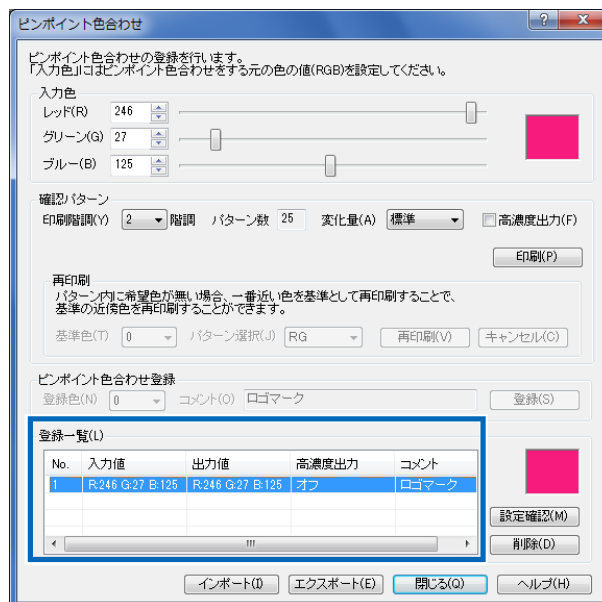

6

[閉じる] をクリックします。

メモ

- [インポート] [エクスポート] は、作成した特殊色を他のコンピュータで印刷したい場合や他のコンピュータで作成したものを印刷したい場合に使用します。
- 登録されている色を確認したい場合には、[印刷設定] → [色設定] → [ピンポイント色合わせ設定] をクリックして [登録色一覧] をご確認ください。

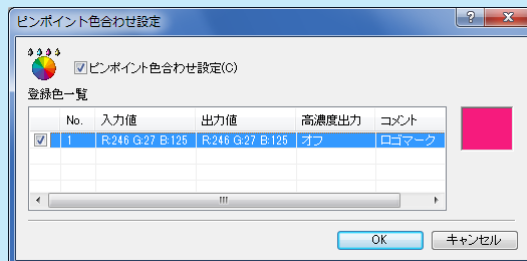
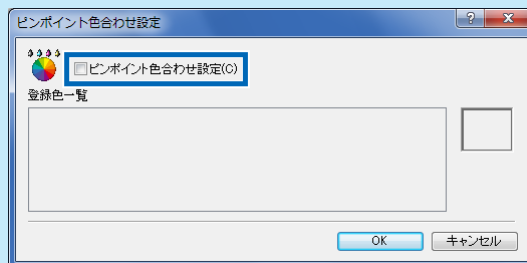
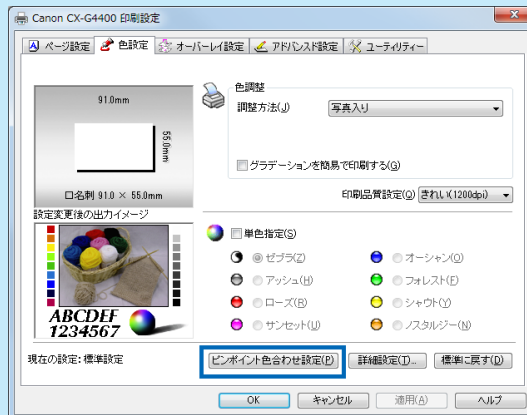

3-7-4.特殊な設定を行う

[特殊設定] は、通常は設定する必要はありません。本機を特殊な環境でご利用になる場合など必要に応じて設定を行ってください。

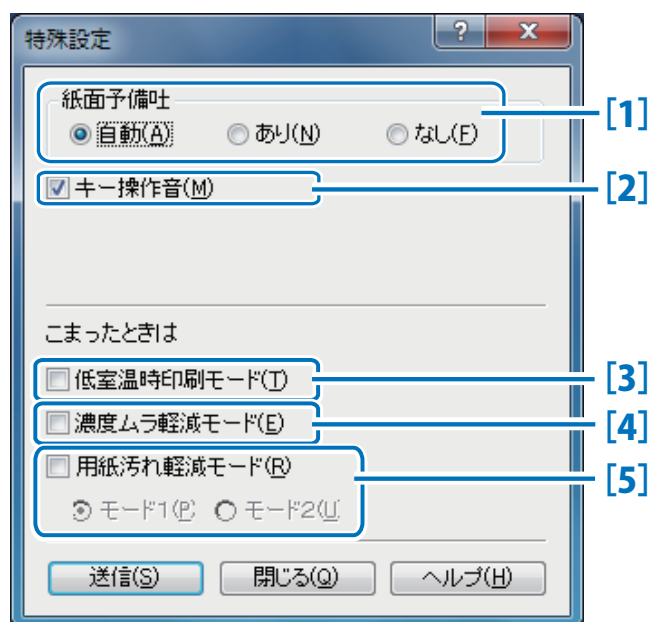

[1]	紙面予備吐	一定間隔で極微量のインクを用紙面に放出することにより、未使用のプリントヘッド（ノズル）でインクが固着してしまわないように常に動作させて、プリントヘッドの性能を保持します。デフォルトは、自動になっています。
	自動	用紙長が 95mm 以下の場合には紙面予備吐を行いません。用紙長が 95.1mm 以上の場合には紙面予備吐を行います。
	あり	全ての用紙に対して紙面予備吐を行います。
	なし	紙面予備吐は行いません。「なし」にした場合は、クリーニング動作が追加されるので印刷時間が長くなります。
[2]	キー操作音	プリンター本体のブザー音の設定をします。デフォルトは、オンになっています。
[3]	低室温時印刷モード	チェックを入れると自動的に低室温時印刷モードに入ります。デフォルトは、オフになっています。

[4]	濃度ムラ軽減モード	チェックを入れると、印刷を開始するまでに約 20 秒程度時間がかかりますが、印刷ムラを少なくすることができます。デフォルトは、オフになっています。
[5]	用紙汚れ軽減モード	用紙裏面の汚れを軽減します。(主に高濃度の画像を印刷した場合に使用します。) チェックを入れてから、モード 1 または 2 にチェックを入れます。デフォルトは、チェックなしです。
	モード 1	通常印刷時に用紙の端部および裏面の汚れが気になるとき： プリントヘッドの高さを上げます。また、用紙送り中の用紙吸引力を通常よりも弱くします。
	モード 2	高濃度印刷時に用紙の端部および裏面の汚れが気になるとき： モード 1 よりも、さらに用紙吸引力を弱めます。

メモ

- [特殊設定] は、印刷中やエラーが発生している状態のときは設定できません。
- [低室温時印刷モード] はインクを多く消費するため、必要な場合のみご使用ください。
- [低室温時印刷モード] を使用しても、室温が 15℃よりも極端に低いときは、十分に効果がでない場合があります。

重要

- [特殊設定] をクリックして警告が出た場合は、下記を参照してください。

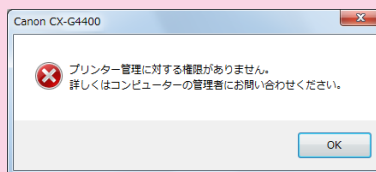

→ 【管理者以外の権限で一時的に上記の操作をしたい場合】 (P.88)

1 [特殊設定] をクリックします。

[特殊設定] ダイアログボックスが表示されます。

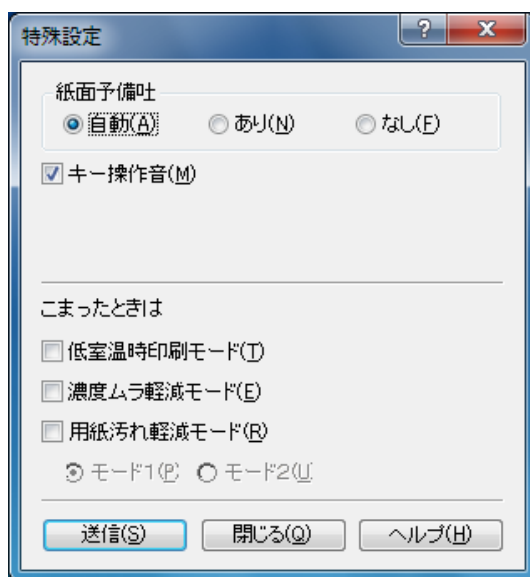

2 利用する特殊設定のチェックボックスにチェックマークを入れます。

3 [送信] をクリックします。

確認のメッセージダイアログボックスが表示されます。

4 [はい] をクリックします。

設定した内容がプリンターへ送信されます。

5 [閉じる] をクリックします。

第4章 ステータスマニターの使いかた

ステータスマニターを使用すると、プリンターの状態や印刷の状況を知ることができます。

4-1 ステータスマニターを表示する

ステータスマニターの起動のしかた、表示のしかたを説明します。

4-1-1. ステータスマニターを起動する

ステータスマニターを起動します。

メモ

- ステータスマニターは、印刷が開始されたときに自動的に起動し、表示される設定になっています。
- ステータスマニターは、メニューの設定によって Windows を起動したときに自動的に起動させることもできます。
- 起動したステータスマニターのウィンドウは、通常はタスクバーやタスクトレイに入れ、エラーなどが発生した場合にウィンドウを表示させることもできます。

➔ 4-1-2. ステータスマニターの起動と表示方法 (P.109)

- 1 [CX-G4400のプロパティ] ダイアログボックスの[ユーティリティー] シートを表示し、[ステータスマニター起動] をクリックします。

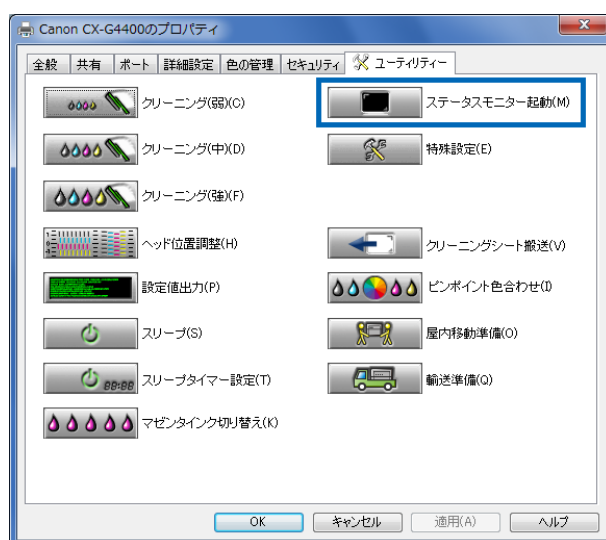

2 ステータスマニターが起動します。



4-1-2. ステータスマニターの起動と表示方法

ステータスマニターの起動と表示方法を説明します。

■ ステータスマニターの起動のしかた

起動のしかたは、次のどちらかに設定できます。

[印刷中に起動]

印刷を開始したときに、ステータスマニターが自動的に起動して表示されます。

ステータスマニターは、印刷が終わると自動的に閉じます。(初期状態の設定)

[Windows と同時に起動]

Windows を起動したときに、ステータスマニターが自動的に起動します。

1 [起動] をクリックしてプルダウンメニューを開き、起動のしかたを選びます。

[印刷中に起動] または [Windows と同時に起動] をクリックします。

設定された項目の先頭に「●」が付きます。

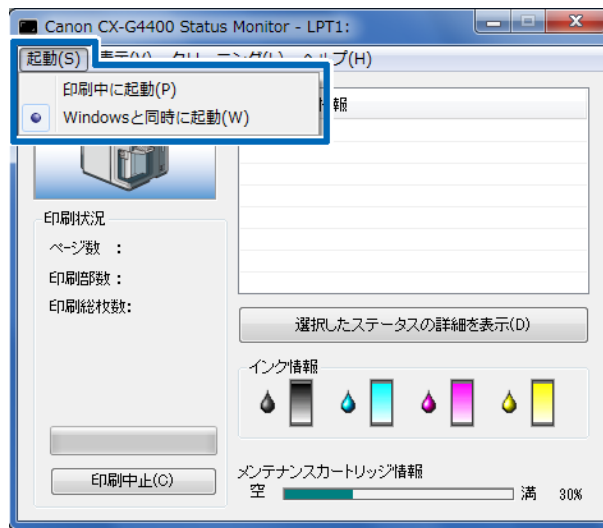

■ 表示のしかた

表示のしかたは、次のいずれかに設定できます。

[ポップアップして起動]

ステータスマニターのウィンドウを画面に表示します。(初期状態の設定)

[最小化で起動]

起動したステータスマニターのウィンドウを、最小化してタスクバーに収納します。

[タスクトレイに入れて起動]

起動したステータスマニターを、タスクトレイの中にアイコン化された状態で表示します。

[常に手前に表示]

他のアプリケーションソフトなどのウィンドウを開いても、ステータスマニターのウィンドウを常に手前に表示します。

1 [表示] をクリックしてプルダウンメニューを開き、表示のしかたを選びます。

[ポップアップして起動]、[最小化で起動] または [タスクトレイに入れて起動] をクリックします。

設定された項目の先頭に「●」が付きます。



メモ

- ウィンドウが表示されたときに常に手前に表示させる場合は、[常に手前に表示] をクリックし、先頭にチェックを付けます。この設定は、[表示] メニューの他の項目とは無関係に設定できます。
- [常に手前に表示] にチェックを付けると、ステータスマニターのウィンドウが半透明で表示されます。
- [最小化で起動] または [タスクトレイに入れて起動] に設定しても、プリンターにエラーが発生すると自動的にポップアップし、メッセージを表示します。ポップアップされたウィンドウの最小化ボタンをクリックすると、再びタスクバーに収納できます。

4-2 ステータスマニターを利用する

ステータスマニターでは、現在の印刷状況を確認できるほか、プリンターの状態やインクの消費状態、メンテナンスカートリッジのインク回収量などを確認できます。

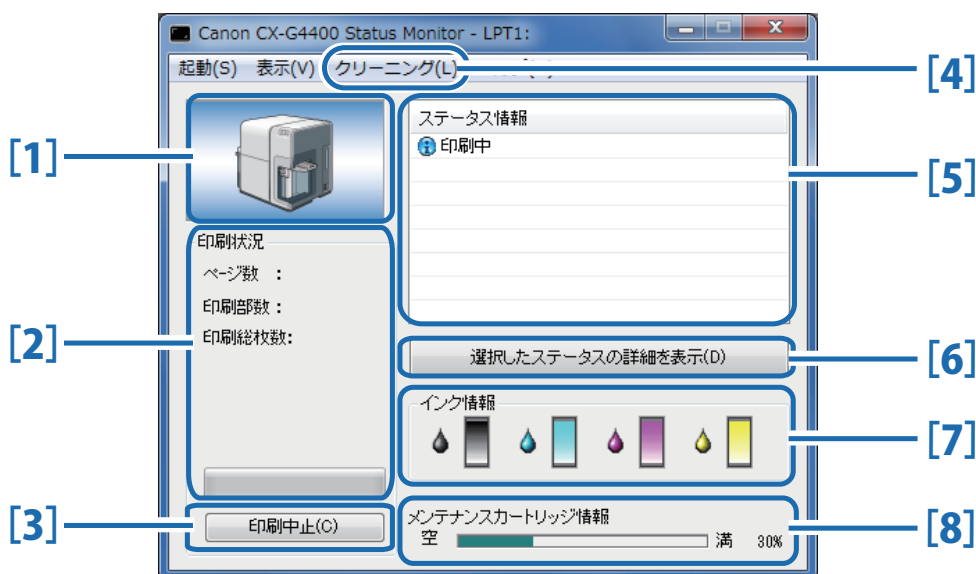

[1] プリンター状態のイメージ

現在のプリンターの状態をプレビュー表示します。

[2] 印刷状況

現在の印刷状況を数値とインジケータで表示します。 ➡ 4-2-1. 印刷状況を見る (P.113)

[3] 印刷中止

印刷を中止します。

[4] クリーニング

プリンターのポーズキーを押して一時停止しているときの ➡ 2-3-2. 一時停止中のクリーニング
み有効になります。 (P.26)

[5] ステータス情報

現在のプリンターの状態を知らせるメッセージを表示しま ➡ 4-2-2. ステータス情報を見る (P.114)
す。

[6] 詳細なステータス表示

プリンターの状態を詳しく説明する別ウィンドウを開きます。

[7] インク情報

インクタンクの消費状況を表示します。 ➡ 4-2-3. インク情報を見る (P.117)

[8] メンテナンスカートリッジ情報

メンテナンスカートリッジ内のインク回収量を表示します。

➔ 4-2-4. メンテナンスカートリッジ情報を見る (P.119)

4-2-1. 印刷状況を見る

印刷の進行状況を確認できます。

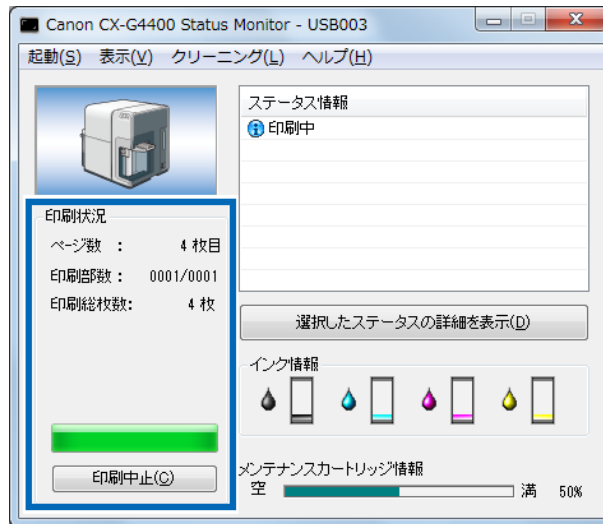

[ページ数]

印刷を指定した原稿のページ数が表示されます。

[印刷部数]

指定した部数の印刷の進行状況が表示されます。

例えば、3 ページ原稿を 10 部ずつ印刷する設定を行った場合、1 ページ目を印刷する間は「0001/0010」～「0010/0010」と順に表示されます。

プログレスバーは、各ページごとの部数の処理状況を表しています。

[印刷総枚数]

指定した印刷総枚数が表示されます。

[印刷中止]

印刷を途中で中止する場合にクリックします。現在の印刷を行った後、中止します。

📖 メモ

- [印刷中止] をクリックしても印刷が中止されない場合は、プリンターの電源をオフにしてください。

4-2-2. ステータス情報を見る

プリンターの状態を確認できます。

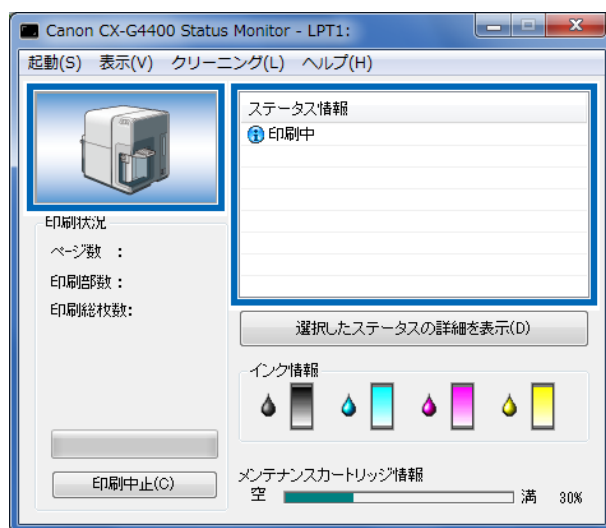

現在のプリンターの状態を4つのイメージで表示します。



オンラインの状態であることを示します。(背景はブルー)
印刷を行うことができます。

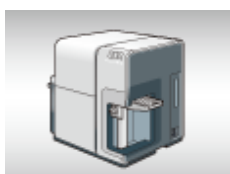

オフライン状態であることを示します。(背景はグレー)



警告が発生していることを示します。(背景はイエロー)
[ステータス情報] に警告メッセージが表示されますが、印刷を続けることができます。
必要に応じて対処を行ってください。



エラーが発生していることを示します。(背景はレッド)
[ステータス情報] にエラーメッセージが表示され、印刷を行うことができません。
必要な対処を行ってください。

メモ

- ステータスマニターが最小化されている場合、またはタスクトレイに入っている場合は、エラーが発生した時点でステータスマニターのウィンドウが表示されます。

ステータス情報は、4つのアイコンとメッセージで現在のプリンターの状態が表示されます。



インフォメーション

プリンターに関する情報が表示されます。メッセージ内容を確認してください。



警告メッセージ

警告が発生しています。警告の内容をメッセージで確認してください。
この場合、印刷を行うことはできません。



オペレーターコールエラー

お客様の操作が必要なエラーが発生しています。
エラー内容をメッセージで確認し、必要な対処を行ってください。



サービスマンコールエラー

お客様の操作では復帰不可能なエラーが発生しています。
電源をオフにしてください。再度、電源をオンにしてもエラーが発生する場合は、エラー番号(4桁の数字)を控えてご購入の販売店やサービス店、お客様相談センターにご連絡ください。

メモ

- 複数のエラーが同時に発生した場合は、重要度の高いエラーから順に [ステータス情報] に表示されます。

ステータス情報に表示されたメッセージについて、さらに詳しく知りたい場合は、次の手順で説明ウィンドウを表示して確認することができます。

- 1 説明を見るメッセージを選び、[選択したステータスの詳細を表示] をクリックします。

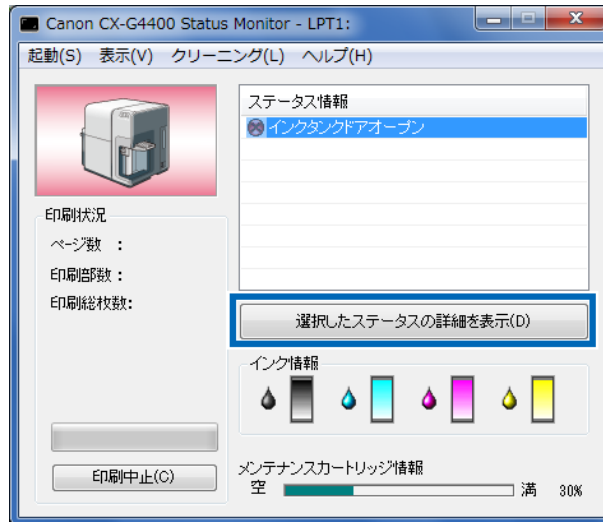

説明ウィンドウが開き、メッセージの説明と対処方法を確認できます。



📖 メモ

- [ステータス情報] の項目をダブルクリックしても、同様に説明ウィンドウを表示できます。

4-2-3. インク情報を見る

インクの消費状況を確認します。

インクタンクの種類は、左からブラック (Bk)、シアン (C)、マゼンタ (M)、イエロー (Y) です。

それぞれのインクタンクのインク残量をイメージで表示します。



インク満タン

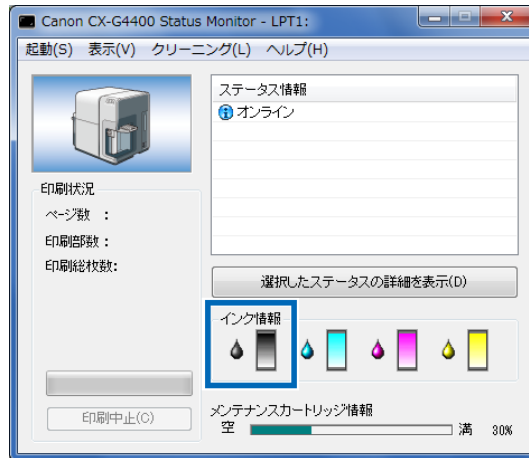

インク残量約 20%

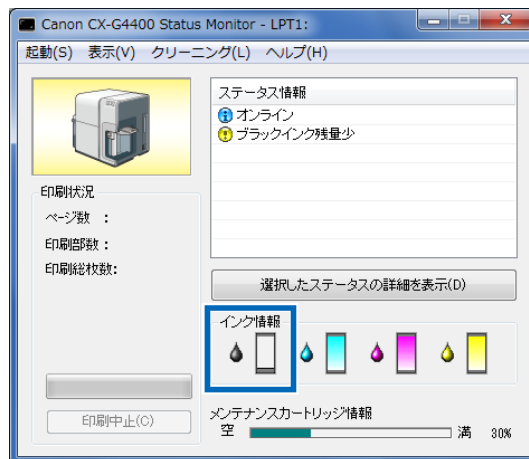



インクなし

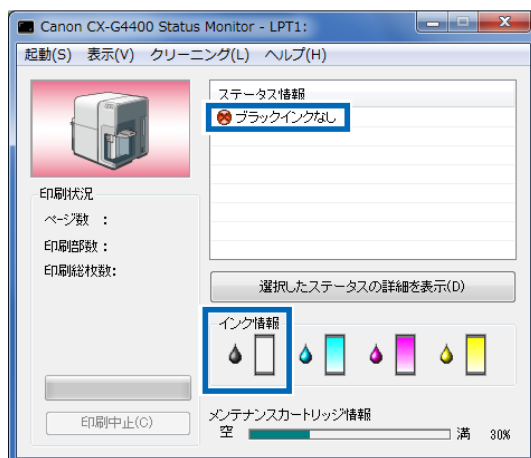

➔ 5-5 インクタンクを交換する (P.147)

重要

- インクタンクは、交換するとき以外は抜き差ししないでください。インク漏れの原因や部材の消耗を早めたりします。
- インクタンク交換の際は、インクタンクを抜いたまま長時間放置しないでください。
- 「XXXX インク残量少」が表示されたら、新しいインクタンクを用意してください。新しいインクタンクの入手方法については、ご購入の販売店やサービス店、お客様相談センターにご連絡ください。

4-2-4. メンテナンスカートリッジ情報を見る

メンテナンスカートリッジのインク回収量を確認します。

メモ

- メンテナンスカートリッジは、プリントヘッドのクリーニングなどを行った際に使用したインクを回収するカートリッジです。
- ステータスマニター内の下段にあるメンテナンスカートリッジ情報のインジケーターに現在の空き情報が表示されています。

■ メンテナンスカートリッジ空き容量少

メンテナンスカートリッジの回収できる容量が残り 20%になってくると、[ステータス情報] 欄に「メンテナンスカートリッジ空き容量少」のメッセージが表示されます。

ただし、印刷は継続されます。

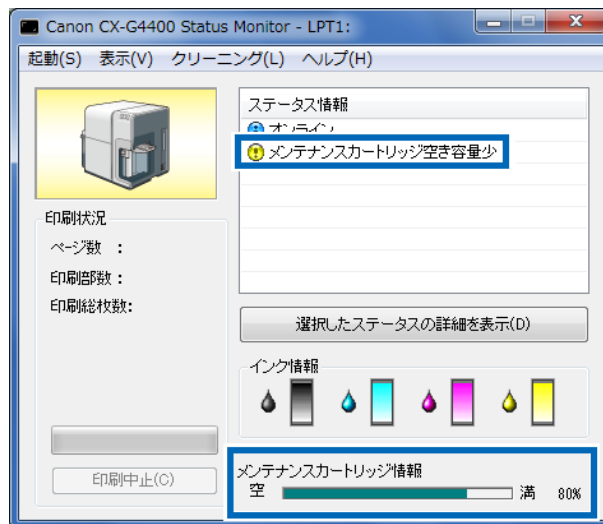

■ メンテナンスカートリッジ満タンエラー

メンテナンスカートリッジの空き容量がなくなると、[ステータス情報] 欄に「メンテナンスカートリッジ満タン」のメッセージが表示されて、印刷が止まります。メッセージが表示されたら、新しいメンテナンスカートリッジに交換してください。

➔ 5-7 メンテナンスカートリッジを交換する (P.155)

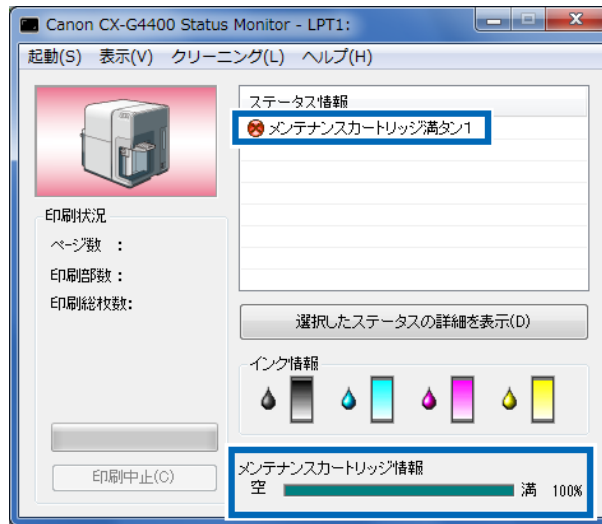

第5章 メンテナンスのしかた

プリンターをいつもよい状態でお使いいただくためのメンテナンスについて説明します。

5-1 プリントヘッドをクリーニングする

印刷結果がかすれている場合は、プリントヘッドにホコリや紙粉が付着しノズルがつまっていることが考えられます。ノズルがつまったときはクリーニングを行ってください。

印刷結果の状態に合わせて、クリーニング（弱）、クリーニング（中）、クリーニング（強）のいずれかを選択します。

クリーニング（弱）	印刷のかすれが発生したときに行ってください。
クリーニング（中）	クリーニング（弱）を行っても印刷のかすれが発生するときに行ってください。
クリーニング（強）	クリーニング（中）を行っても印刷のかすれが発生するときに行ってください。

メモ

- クリーニング中は、その他の動作を行わないでください。
- 印刷中やエラーが発生している状態のときは、クリーニングはできません。
- [クリーニング] によって状況が改善されない場合は、別の原因が考えられます。ご購入の販売店やサービス店、お客さま相談センターにお問い合わせください。
- [クリーニング] は、通常印刷よりインクを消費します。

- 1 [CX-G4400のプロパティ] ダイアログボックスの[ユーティリティ] シートを表示し、[クリーニング(弱)]、[クリーニング(中)]、[クリーニング(強)]のいずれかをクリックします。

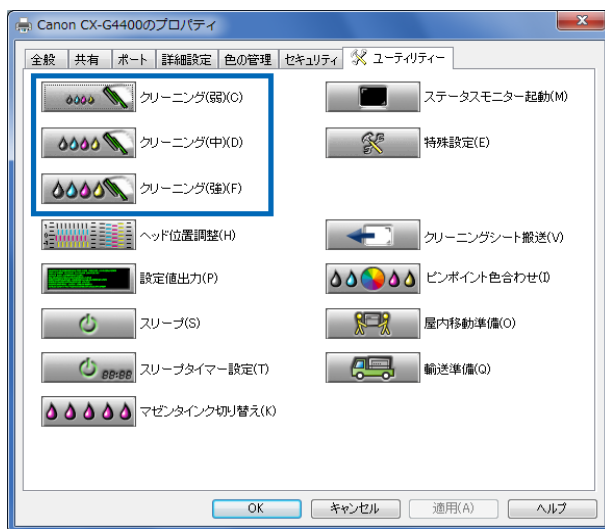

確認のダイアログボックスが表示されます。

- 2 [はい] をクリックします。

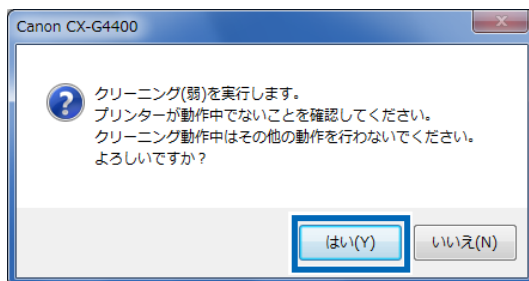

クリーニングを開始します。

5-2 ヘッド位置調整を行う

本機は、設置時に最良の状態では印刷できるように調整されていますが、印刷結果に色ずれが見られるなどの場合は、ヘッド位置調整を行ってください。

ヘッド位置調整では、ヘッド位置調整パターンを印刷して、そのパターンを見ながら調整します。

重要

- プリンターにセットしている用紙サイズにより調整パターンが変化しますが、調整方法は同じです。
- 印刷中やエラーが発生している状態のときは、ヘッド位置調整はできません。
- [ヘッド位置調整] をクリックして警告が出た場合は、下記を参照してください。

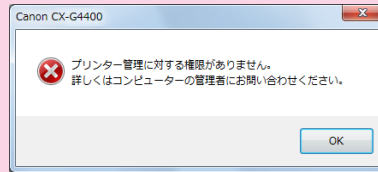

➔ 「【管理者以外の権限で一時的に上記の操作をしたい場合】 P.(88)」

- 1 [CX-G4400のプロパティ] ダイアログボックスの[ユーティリティー] シートを表示し、[ヘッド位置調整] をクリックします。

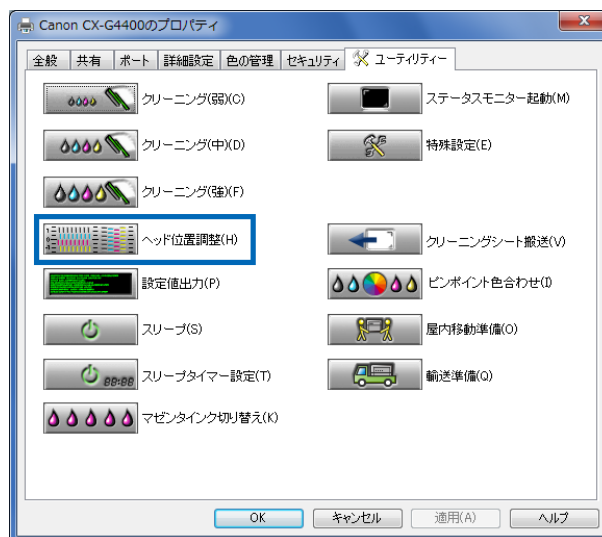

2

[ヘッド位置調整] ダイアログボックスが表示されます。

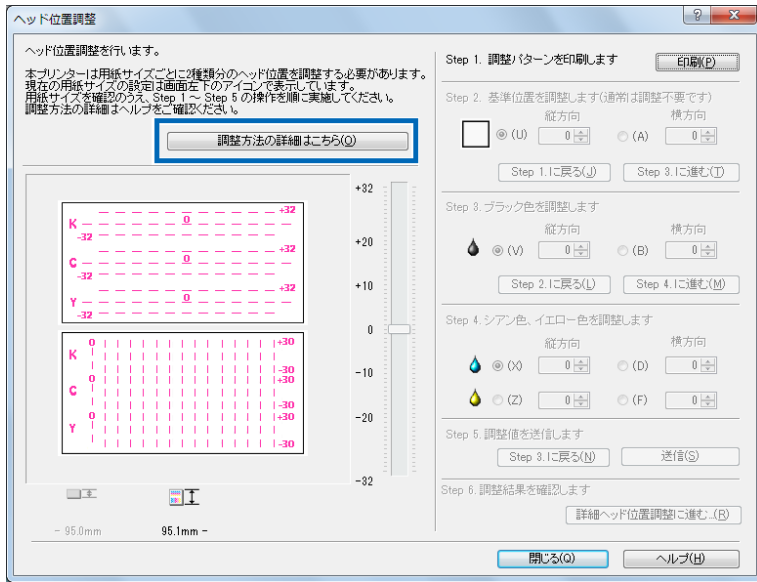

「調整方法の詳細はこちら」をクリックすると [ヘルプ] から操作手順を確認することができます。

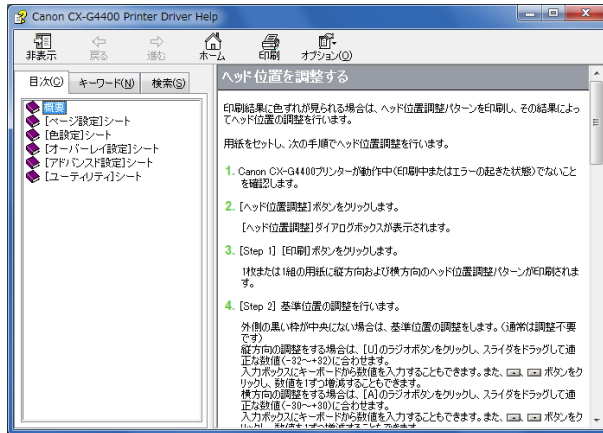

3 プリンターが動作中でないことを確認し、Step 1 調整パターンの印刷を行います。

[印刷] をクリックすると調整パターンが名刺の場合 2 枚、ハガキの場合 1 枚印刷されます。

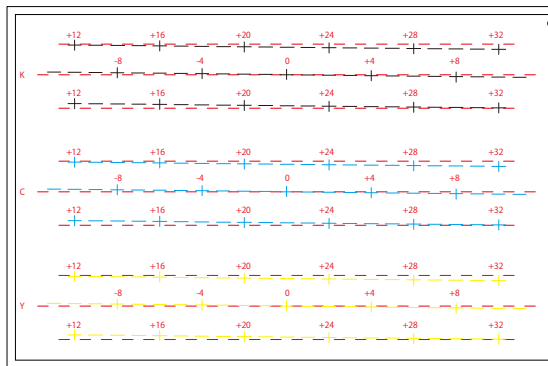
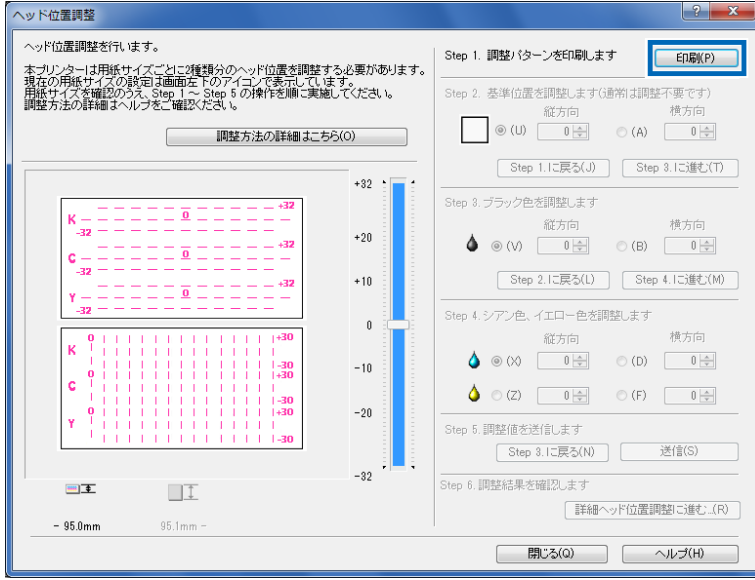

Bk(ブラック)位置調整用黒枠

ヘッド位置調整パターン(縦)

↑
搬送方向

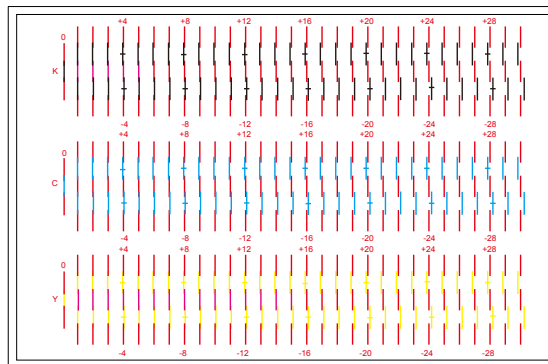

ヘッド位置調整パターン(横)

4

ヘッド位置調整パターンが正常に印刷されたのを確認します。

[Step 3.に進む] をクリックします。

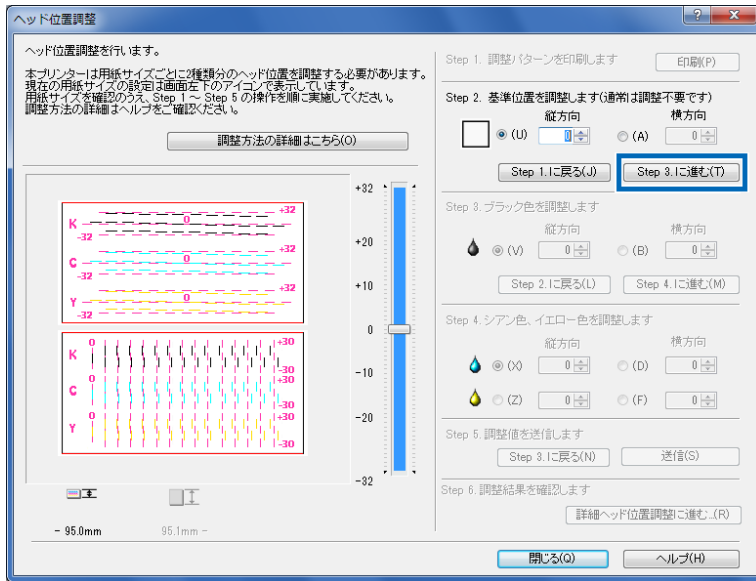

メモ

- [Step 2] は、ブラックヘッドの基準位置調整（枠線）ですが、通常は変更する必要はありません。
 - ・ 基準位置は、ヘッド位置調整パターンの外周に描かれた枠線で確認できます。通常は用紙の上端から 2mm、左端から 2mm の位置にこの枠線が描かれますが、著しくずれている場合に調整してください。

メモ

● Step 2 ブラックヘッドの基準位置調整（粹線）を行う場合

■ 縦方向の調整

K（ブラック）基準位置調整用黒枠が上寄りになっている場合は数値をマイナス（-）に、下寄りになっている場合は数値をプラス（+）にします。

[縦方向] の [A]（ブラック）をクリックし、中央のスライダーをドラッグして数値を増減します。

■ 横方向の調整

K（ブラック）基準位置調整用黒枠が左寄りになっている場合は数値をプラス（+）に、右寄りになっている場合は数値をマイナス（-）にします。

[横方向] の [W]（ブラック）をクリックし、中央のスライダーをドラッグして数値を増減します。

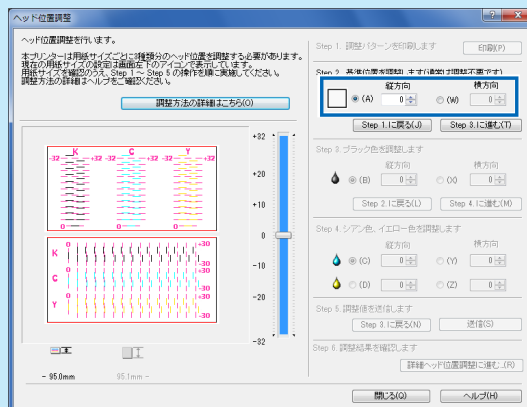

- 入力ボックスをクリックし、キーボードから数値を入力することもできます。
- ▲、▼ ボタンをクリックすると、現在の数値は 1 ずつ増減します。
- 数値を 1 増減させると、黒枠は左右に 0.0212mm 移動します。
- 調整範囲は縦 [-32 ~ +32]、横 [-30 ~ +30] ですが、現在の設定状態によっては、すべての範囲から選べない場合があります。スライダーの目盛りに表示される ▲、▼ の間で設定してください。

5 Step 3. ブラック色の調整を行います。

調整パターンの [K] (ブラック) の [B] 縦方向、[X] 横方向を確認して、それぞれマゼンタの線と重なっている数値を読み取り、入力します。

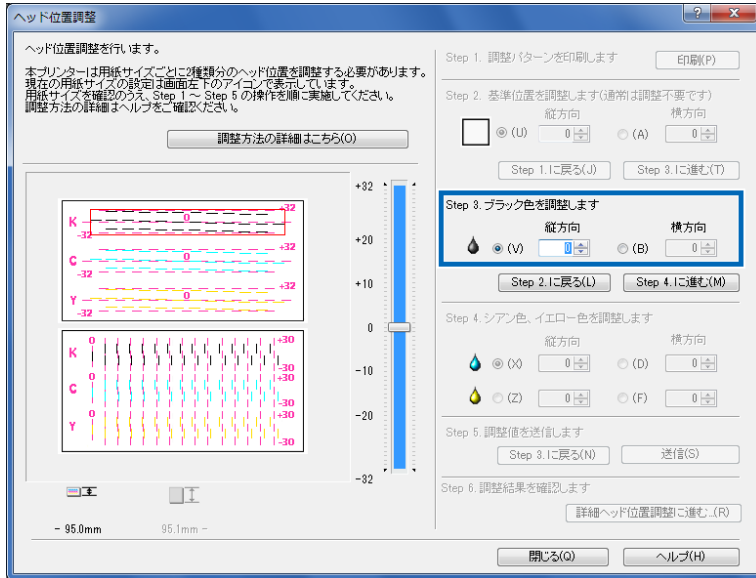

メモ

- [B] 縦方向や [X] 横方向を選択すると左側の調整パターン上で見る位置が赤枠で示されます。
- ひとつ前の設定を見直したい場合は、「～に戻る」をクリックしてください。

■ 縦方向の調整

ヘッド位置調整パターンのマゼンタの線とブラックの線が最もなめらかに(段差がなく)つながって見える線の数値を読みとります。

例えば、次のような場合は、調整値が「0」になります。

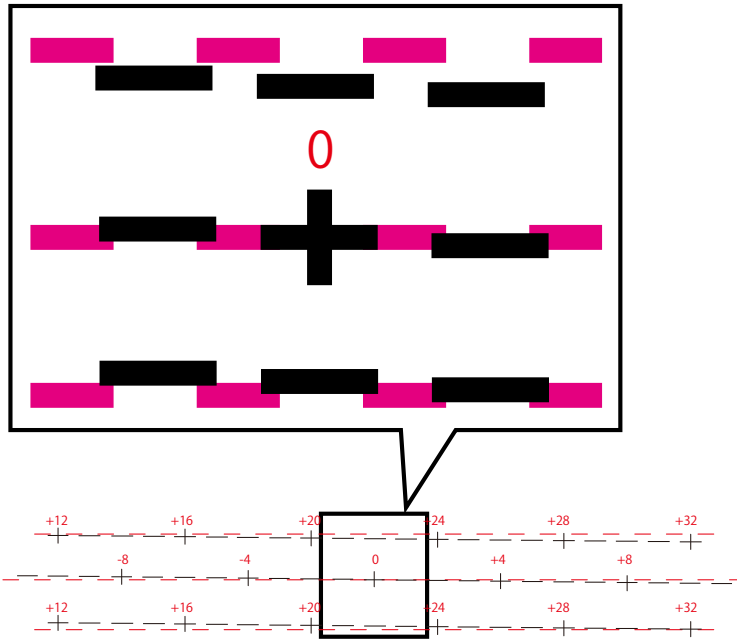

ヘッド位置調整シートの Step 3 の [縦方向] の (V) をチェックして、「0」を入力します。

■ 横方向の調整

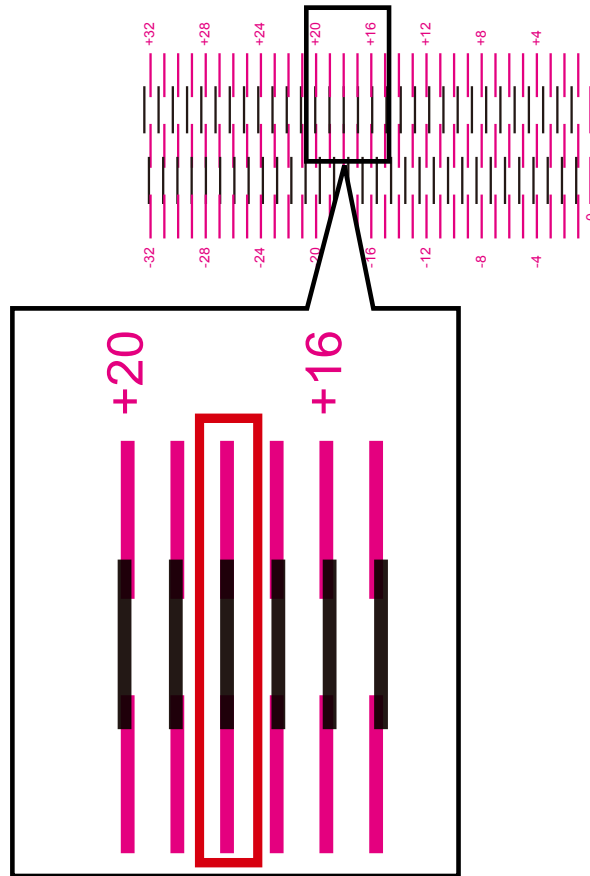

ヘッド位置調整パターンのマゼンタの線とブラックの線が最もなめらかに(段差がなく)つながって見える線の数値を読みとります。

例えば、次のような場合は、調整値が「+18」になります。



ヘッド位置調整シートの Step 3 の [横方向] の (B) をチェックして、「18」を入力します。

📖 メモ

- 、 ボタンをクリックすると、現在の数値は 1 ずつ増減します。
- 調整範囲は縦 [- 32 ~ +32]、横 [- 30 ~ +30] ですが、現在の設定状態によっては、すべての範囲から選べない場合があります。スライダーの目盛りに表示される ▲、▼ の間で設定してください。

6 数値を入力したら [Step 4.に進む] をクリックします。

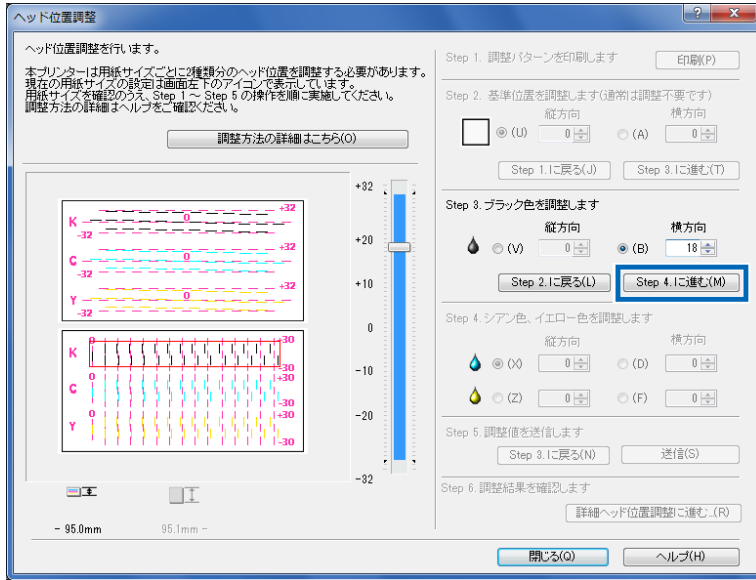

7 Step 4. シアン色、イエロー色の調整を行います。

調整パターンの中の [C] (シアン)、[Y] (イエロー) の [B] 縦方向、[X] 横方向を確認して、それぞれマゼンタの線と重なっている数値を読み取り、入力します。

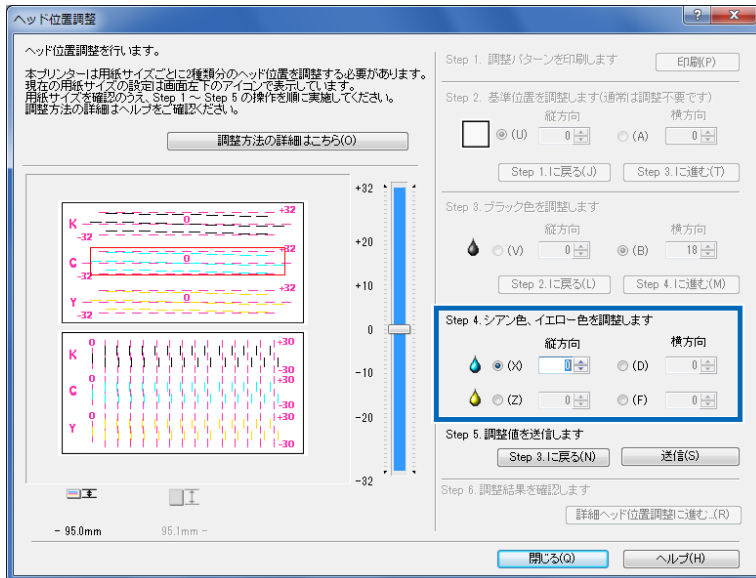

 **メモ**

- [C] [D] 縦方向や [Y] [Z] 横方向を選択すると左側の調整パターン上で見る位置が赤枠で示されます。
- ひとつ前の設定を見直したい場合は、「～に戻る」をクリックしてください。

8

シアン、イエローのヘッド位置を調整します。

■ **縦方向の調整**

シアン、イエローの各色について、それぞれヘッド位置調整パターンのマゼンタの線と各色の線が最もなめらかに（段差がなく）つながって見える線の数値を読みとります。
例えば、次のような場合は、調整値が「+18」になります。

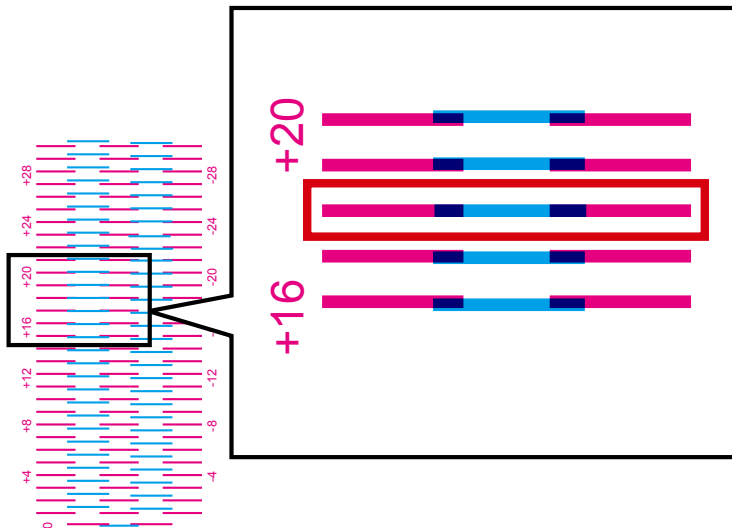

[縦方向] の調整する色をクリックし、中央のスライダーをドラッグして、手順7で読み取った調整値に合わせます。

■ 横方向の調整

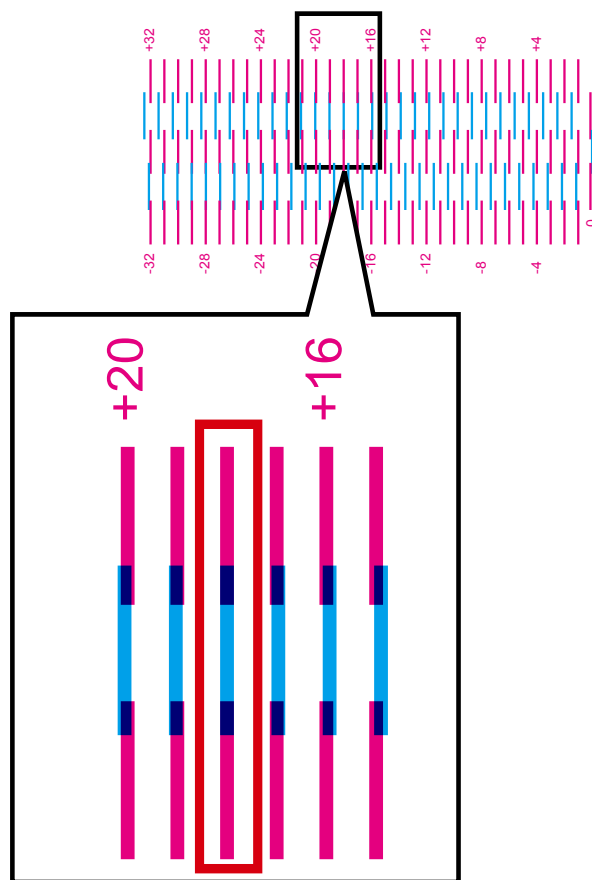

シアン、イエローの各色について、それぞれヘッド位置調整パターンのマゼンタの線と各色の線が最もなめらかに（段差がなく）つながって見える線の数値を読みとります。

例えば、次のような場合は、調整値が「+18」になります。



ヘッド位置調整シートの Step 4 の [横方向] の (Y) と (Z) をチェックして、「18」を入力します。

📖 メモ

- 、 ボタンをクリックすると、現在の数値は 1 ずつ増減します。
- 調整範囲は縦 [-32 ~ +32]、横 [-30 ~ +30] ですが、現在の設定状態によっては、すべての範囲から選べない場合があります。スライダーの目盛りに表示される ▲、▼ の間で設定してください。

9 入力が終わったら[送信] をクリックします。

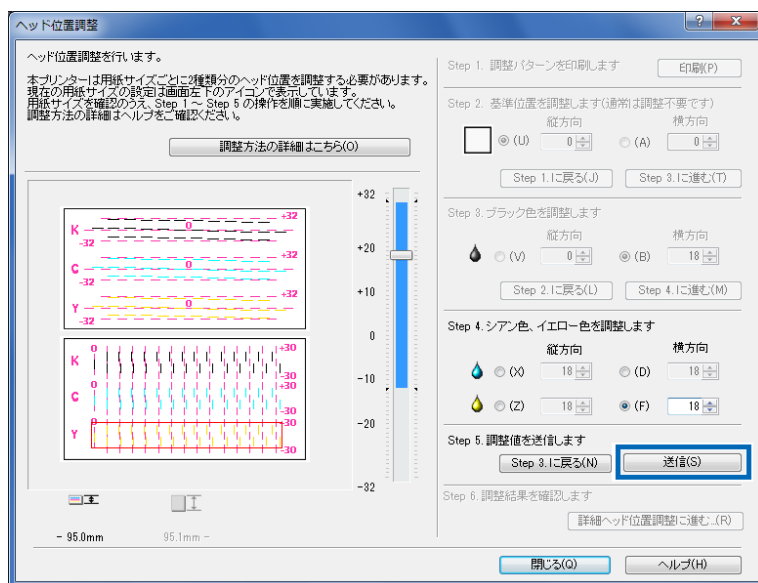

10 送信確認が表示されますので[はい] をクリックします。

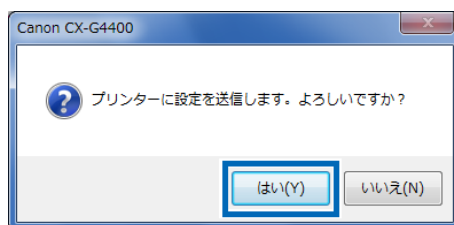

調整値がプリンターへ送信されて、ヘッド位置が調整されます。

11 [OK] をクリックします。

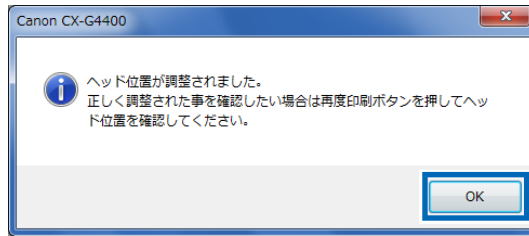

12 再度 [印刷] をクリックしてヘッド位置調整パターンを印刷し、ヘッド位置が正しく調整されたことを確認します。

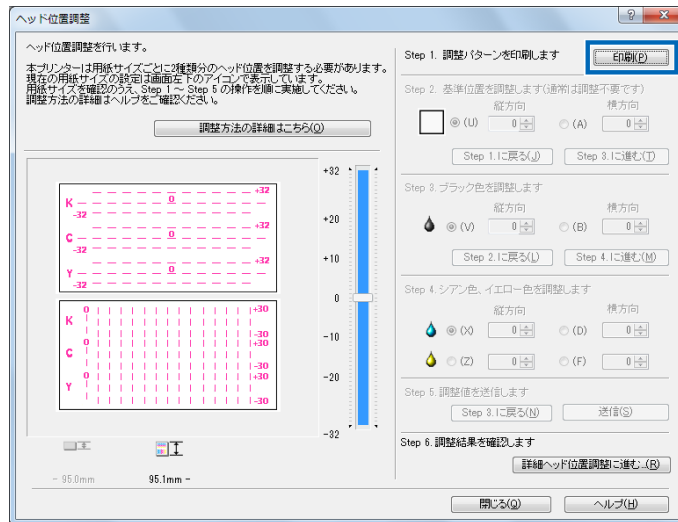

印刷された調整パターンを見て、各色の「0」の位置の線がなめらかにつながっている場合は手順 13 へ進みます。

線がずれて見える場合は、再度 Step 1 から調整を行ってください。

さらに詳細な設定を行いたい場合は、Step6 [詳細ヘッド位置調整に進む] をクリックします。

➔ 「5-3 詳細なヘッド位置調整を行う P.(137)」

13 ヘッド位置調整が終了したら、[閉じる] をクリックします。

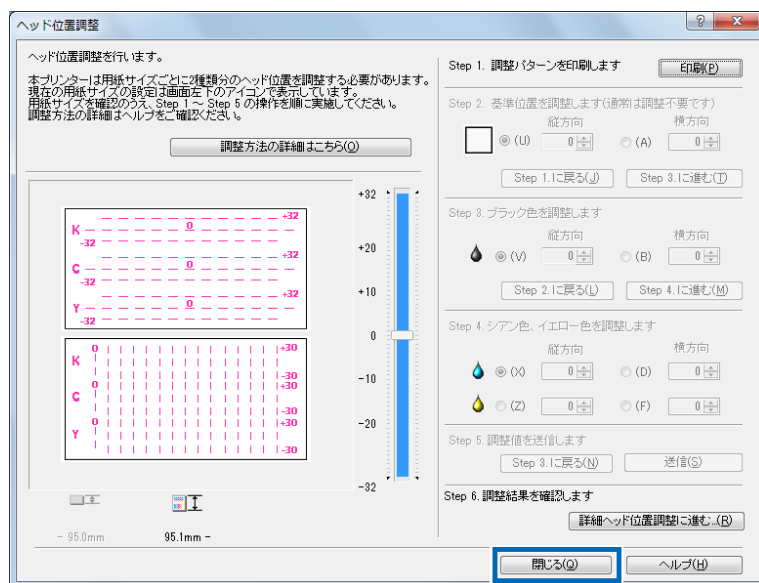

14 ヘッド位置調整の終了を確認するメッセージが表示されますので、[はい] をクリックします。

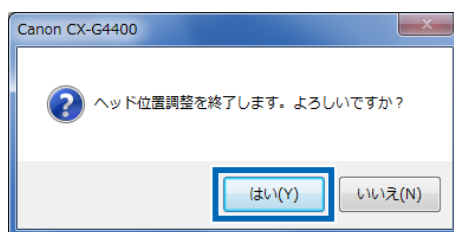

5-3 詳細なヘッド位置調整を行う

通常の [ヘッド位置調整] を行った後に、もっと詳細な調整を行いたいというお客様のための調整手順です。

メモ

- 詳細ヘッド位置調整は、名刺およびカードサイズ用の紙では設定できません。ハガキでの設定を行ってください。

1 [ヘッド位置調整] の手順 12で [閉じる] をクリックしないで、Step 6 [詳細ヘッド位置調整へ進む] をクリックします。

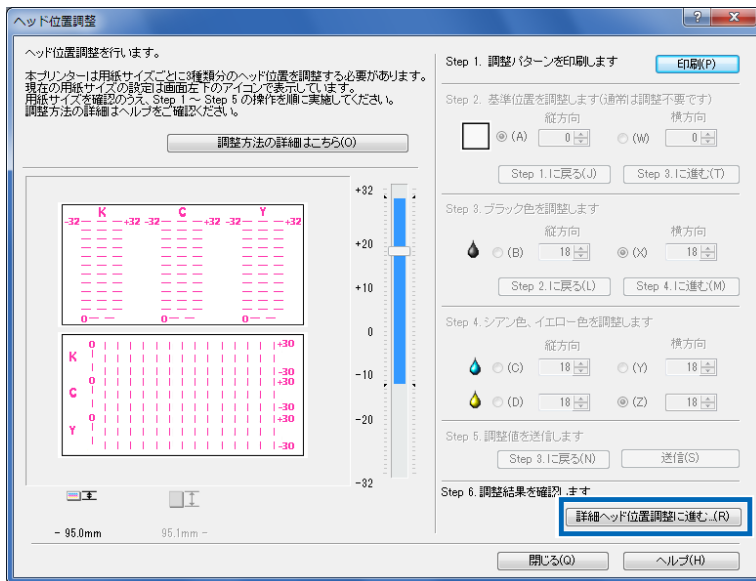

2 [詳細ヘッド位置調整] ダイアログボックスが表示されます。

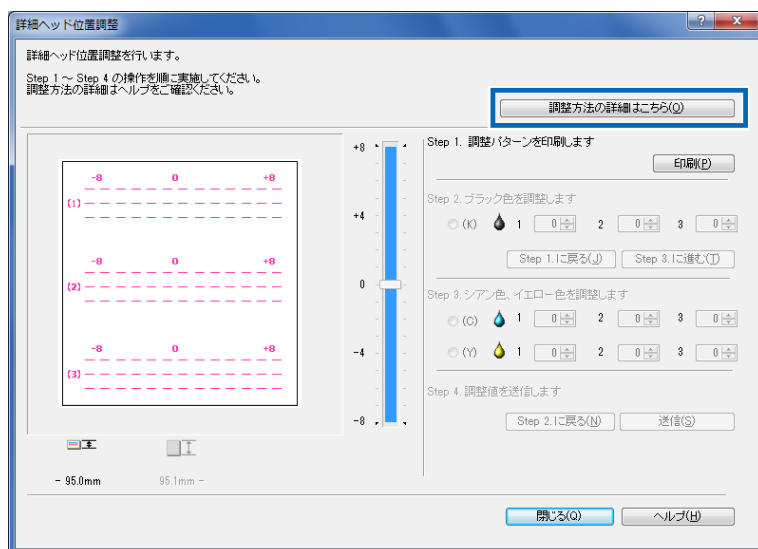

「調整方法の詳細はこちら」をクリックすると [ヘルプ] から操作手順を確認することができます。

3 プリンターが動作中でないことを確認し、Step 1 調整パターンの印刷を行います。

[印刷] をクリックします。

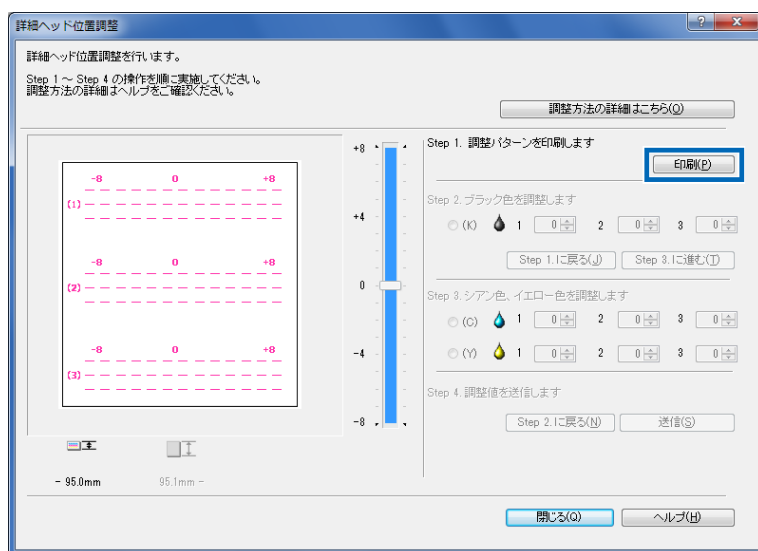

4

確認画面が表示されますので[はい] をクリックします。

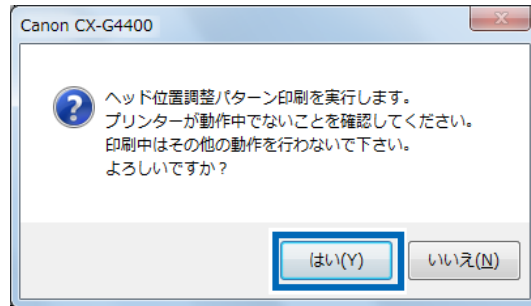

■ 詳細ヘッド位置調整パターン

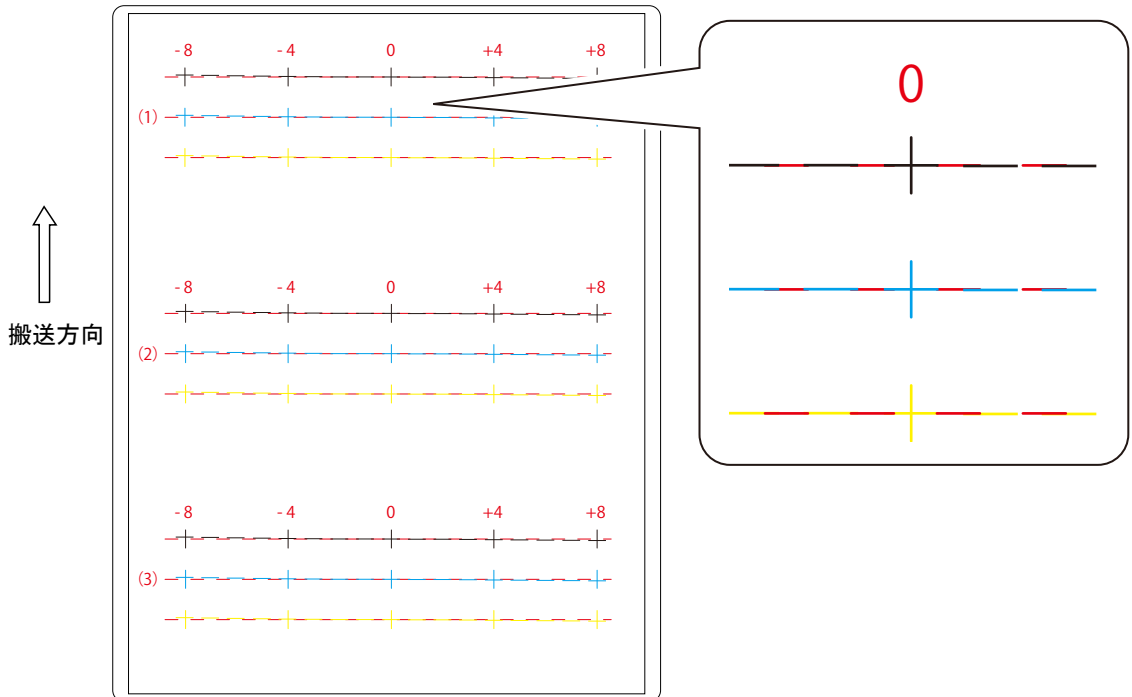

5 調整用パターンが正常に印刷されたかどうかの確認画面が表示します。

[はい] をクリックします。

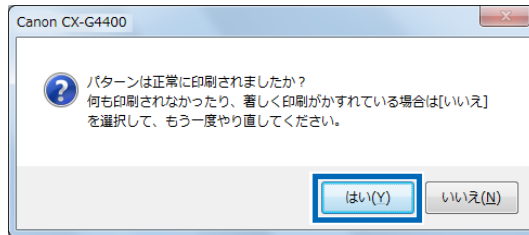

[いいえ] を選ぶと再度調整パターンを出力します。

6 Step 2 ブラック色の調整を行います。

調整パターンの [K] (ブラック) の [1]、[2]、[3] を確認して、それぞれ赤い線と重なっている数値を読み取り、入力します。

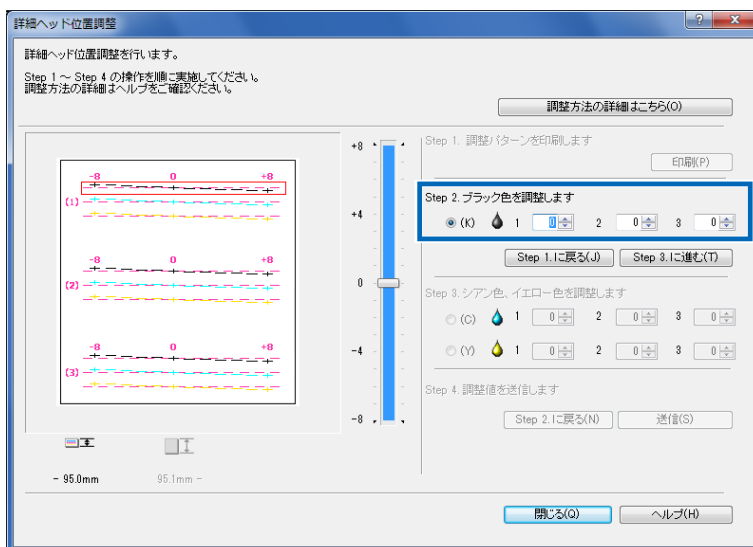

メモ

- [1]、[2]、[3] を選択すると、「詳細ヘッド位置調整」ダイアログボックスの調整パターン上で、見る箇所が赤枠で示されます。
- ひとつ前の設定を見直したい場合は、「～に戻る」をクリックしてください。

7 数値を入力したら [Step 3.に進む] をクリックします。

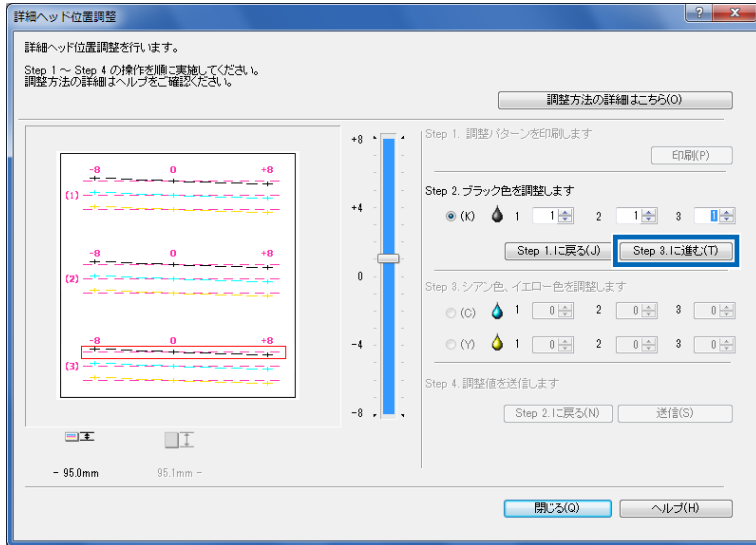

8 Step 3. シアン色、イエロー色の調整を行います。

調整パターンの中の [C] (シアン) の [1]、[2]、[3] と [Y] の [1]、[2]、[3] を確認して、それぞれ赤い線と重なっている数値を読み取り、入力します。

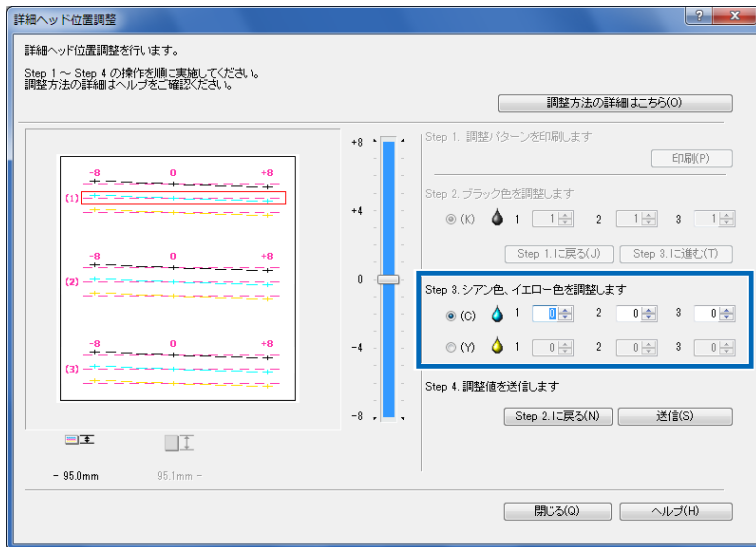

 **メモ**

- [C] シアン、[Y] イエローの [1]、[2]、[3] を選択すると、[詳細ヘッド位置調整] ダイアログボックスの調整パターン上で、見る箇所が赤枠で示されます。
- ひとつ前の設定を見直したい場合は、「～に戻る」をクリックしてください。

9 入力が終わったら[送信] をクリックします。

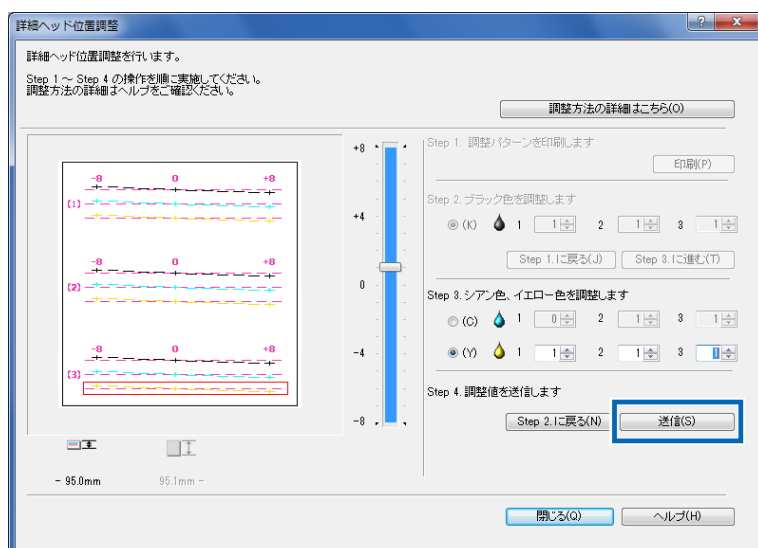

10 送信確認が表示されますので、[はい] をクリックします。

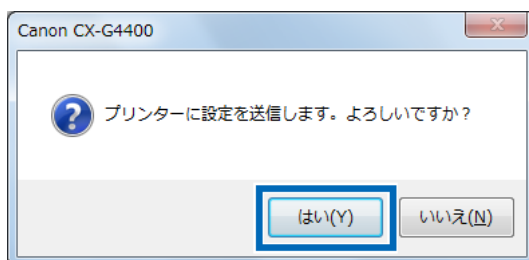

11

調整値がプリンターへ送信されて、ヘッド位置が調整されます。

[OK] をクリックします。

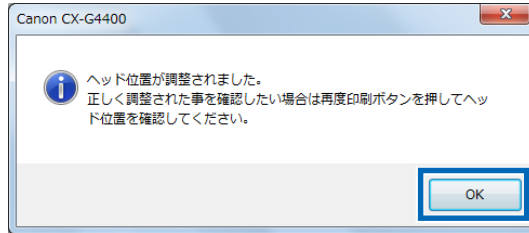

12

再度 [印刷] をクリックして詳細ヘッド位置調整パターンを印刷し、ヘッド位置が正しく調整されたことを確認します。

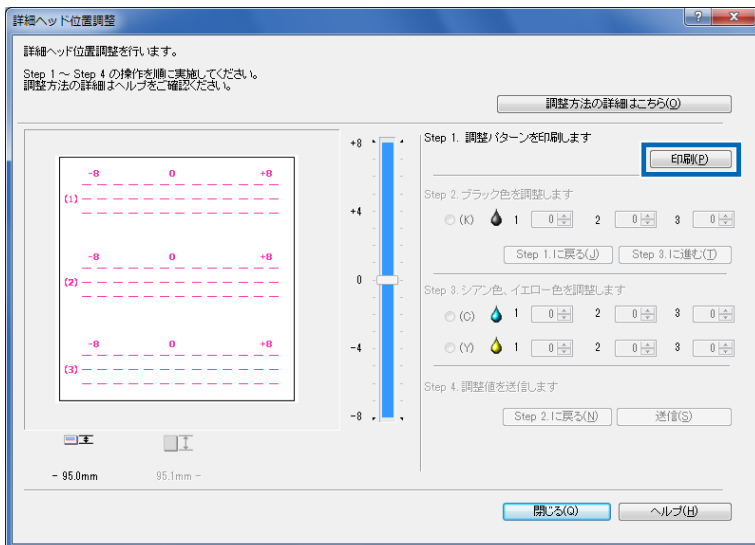

印刷された調整パターンを見て、各色の「0」の位置の線がなめらかにつながっている場合は調整完了です。

線がずれて見える場合は、再度 Step 1 から調整を行ってください。

13 [閉じる] をクリックします。

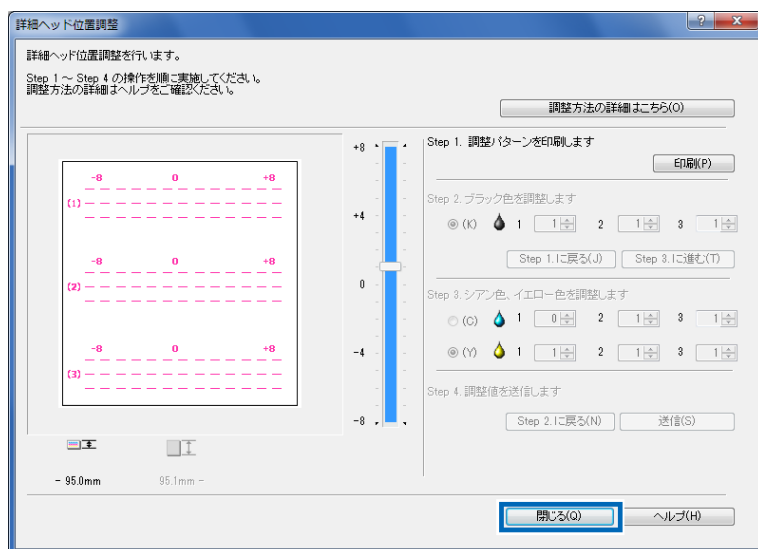

詳細ヘッド位置調整の終了を確認するメッセージが表示されます

14 [はい] をクリックします。

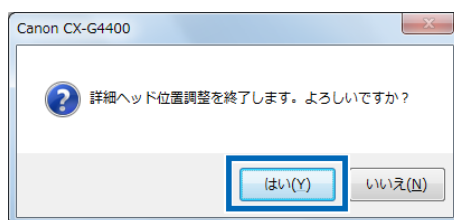

5-4 設定値を確認する

本機に設定されている情報を印刷します。「設定値出力」を行う際は、用紙サイズが名刺サイズ以上の大きさのカラーカードプリンター専用紙をお使いください。

メモ

- 用紙サイズが名刺サイズより小さい用紙をご使用の場合、印刷結果が欠けたり、印刷されない場合があります。
- 用紙がセットされていることを確認してください。印刷パターンは、はがきサイズおよび封筒サイズの場合は3枚、名刺サイズの場合は6枚印刷されます。
- 印刷中やエラーが発生している状態のときは、設定値印刷はできません。

- 1 [CX-G4400のプロパティ] ダイアログボックスの[ユーティリティ] シートを表示し、[設定値出力] をクリックします。

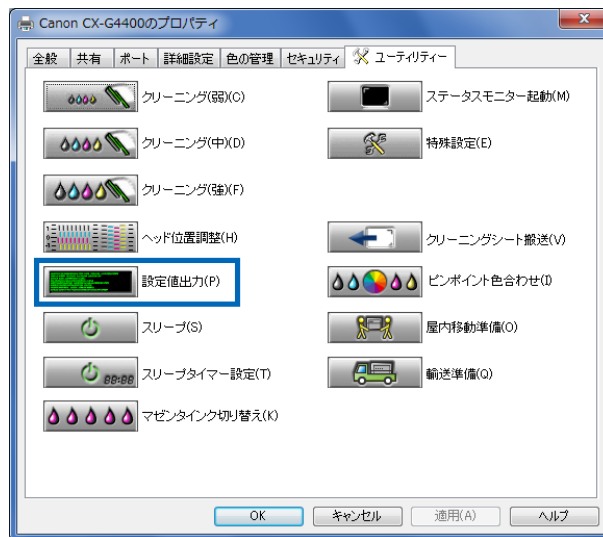

確認のメッセージダイアログボックスが表示されます。

2

[プリンターへ出力] または [ファイルへ出力] のいずれかを選択して、[実行] をクリックします。通常は、[プリンターへ出力] を選択します。

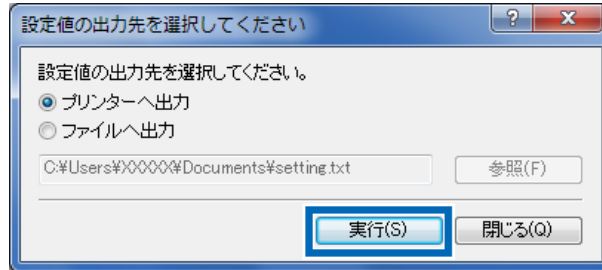

現在、プリンターに設定している値が印刷されます。

■ < 設定値の見かた >

CX-G4400		
Printer Serial Number	No.XXXXX	プリンター本体のシリアル番号
Firmware ROM Version	Ver.00.XX	プリンターソフトウェアのバージョン
Date and Time(dd/mm/yyyy)	dd/XX/20XX XX:XX dot	印刷日時
Printhead Position Adjustment-V(Long Paper)		各色(KCMY)ヘッドの縦レジ調値
K.....	X dot	
C.....	X dot	
M.....	X dot	
Y.....	X dot	
Printhead Position Adjustment-H(Long Paper)		各色(KCMY)ヘッドの横レジ調値
K.....	X dot	
C.....	X dot	
M.....	X dot	
Y.....	X dot	
Printhead Position Adjustment-V(Short Paper)		各色(KCMY)ヘッドの縦レジ調値
K.....	X dot	
C.....	X dot	
M.....	X dot	
Y.....	X dot	
Printhead Position Adjustment-H(Short Paper)		各色(KCMY)ヘッドの横レジ調値
K.....	X dot	
C.....	X dot	
M.....	X dot	
Y.....	X dot	
Ink Pre-fire on the paper	XXX	紙面予備吐のAuto/ON/OFF
AIS Mode	OFF	AISモードOFF
Key Tone	XXX	キー操作音のON/OFF
Low Temperature Mode	XXX	低室温時印刷モードのON/OFF
Prevent Unevenness	XXX	濃度ムラ軽減モード
Stain Reduction	XXX	用紙汚れ軽減モード
Sleep Timer Setting	XXX min	スリープタイマー設定時間
Power Off Timer Setting	XXX min	オフタイマー設定時間
Ethernet Information		DHCP設定
Use DHCP	XXX	
Mac Address	XX-XX-XX-XX-XX-XX	マックアドレス設定値
IP Address	XXX.XXX.XXX.XXX	IPアドレス設定値
Subnet Mask	XXX.XXX.XXX.XXX	サブネットマスク設定値
Default Gateway	XXX.XXX.XXX.XXX	デフォルト ゲートウェイ設定値
Ink Level Detection Mode		各インクタンクのインク残量検知機能の有効/無効
Black Ink Tank	XXXXXXXX	
Cyan Ink Tank	XXXXXXXX	
Magenta Ink Tank	XXXXXXXX	
Yellow Ink Tank	XXXXXXXX	

※ [ファイルへ出力] を選択した場合は、テキスト形式で保存されます。

5-5 インクタンクを交換する

インクの残量が少なくなると、ステータスマニターに「XXXXインク残量少」のメッセージが表示され、もうすぐインクがなくなることをご知らせます。印刷は継続できますが、インクがなくなると「XXXXインクなしエラー」メッセージが表示され印刷を停止します。

インクタンクは、ブラック (Bk)、シアン (C)、マゼンタ (M)、イエロー (Y) の4つがあります。表示パネルに表示されたメッセージを確認し、インクがなくなった色のインクタンクを交換します。

注意

- 安全のために、インクタンクは子供の手が届かないところに保管をしてください。
- 間違えてインクをなめたり飲んだりした場合は、すぐ医師にご相談ください。

重要

- プリントヘッドの品質を維持するためインクが完全になくなる前に動作を停止するように設計されており、使用済みインクタンク内に使用できないインクが、約5ml程度残ります。
- 良い印刷結果を得るために、インクは開封後6ヶ月以内に使い切ってください。
- インクタンクは、交換するとき以外は抜き差しをしないでください。部材の消耗を早める原因となります。
- インクタンクの交換は速やかに行ってください。また、インクタンクを取り外した状態で長時間放置しないでください。
- インクタンクは、変形する恐れがありますので、高温になる場所に長時間放置しないでください。
- インクタンクは、直射日光の当たらない場所に保管してください。

 **メモ**

- 「XXXXインク残量少」メッセージが表示されたら、できるだけ早く新しいインクタンクを入手してください。新しいインクタンクの入手方法については、本機をご購入の販売店やサービス店、お客様相談センターにお問い合わせください。

※XXXXは、ブラック、シアン、マゼンタ、イエローです。

- 最適な印刷品質を保つため、インクタンクは本プリンター用のインクタンクを使用してください。

インクタンクをご購入の際は、以下のインクタンクの型番が記載されていることをご確認ください。

ブラックインクタンク	BJI-P411BK
シアンインクタンク	BJI-P411C
マゼンタインクタンク	BJI-P412M
イエローインクタンク	BJI-P411Y

- 4色のインクタンクの位置は、次のとおりです。

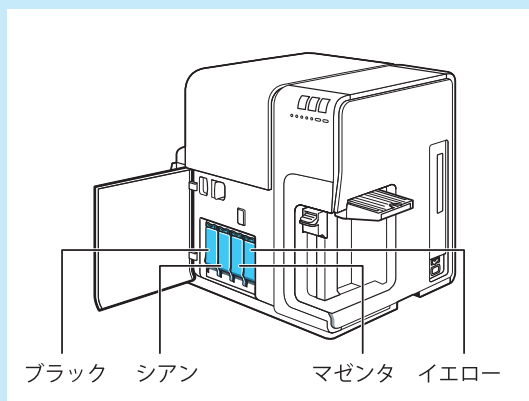

セットする位置が違う場合は、インクタンクを差し込むことができません。無理にセットしないでください

- 1 インクタンクドアを開きます。

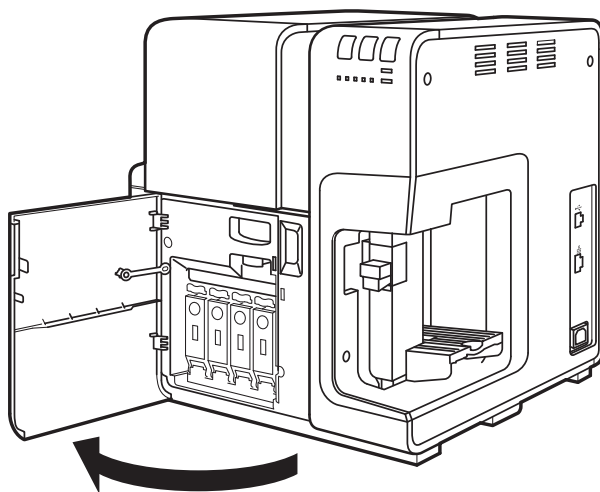

- 2 インクタンクカバーを開きます。

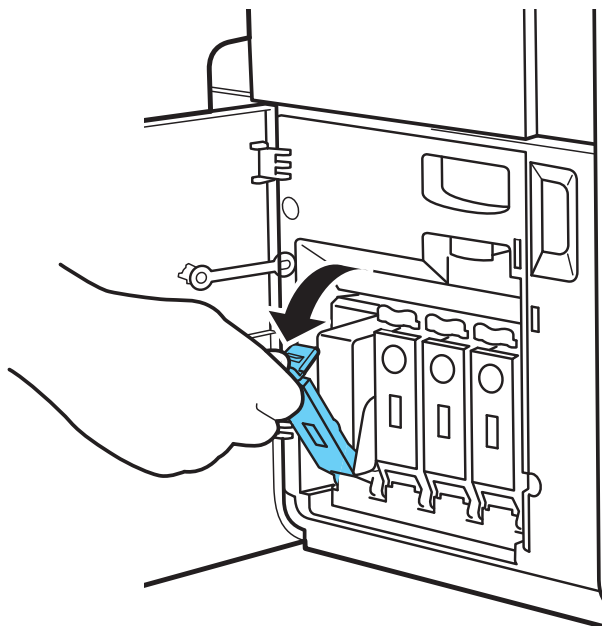

- 3** 空になったインクタンクを手前にゆっくり引き抜きます。

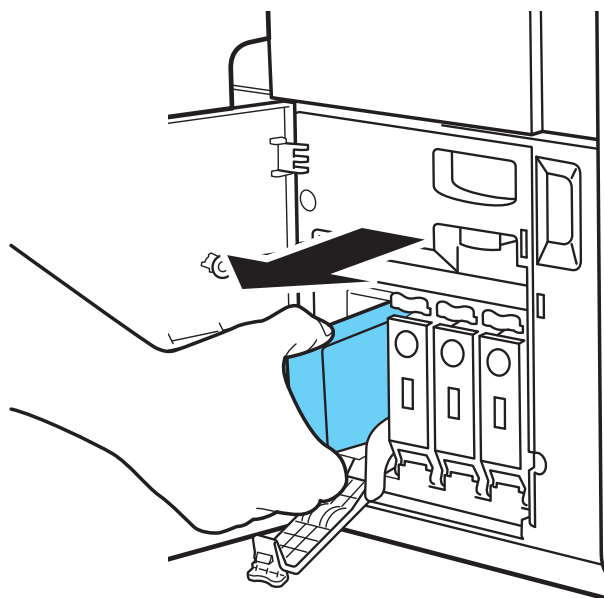

- 4** 新しいインクタンクを取り出します。

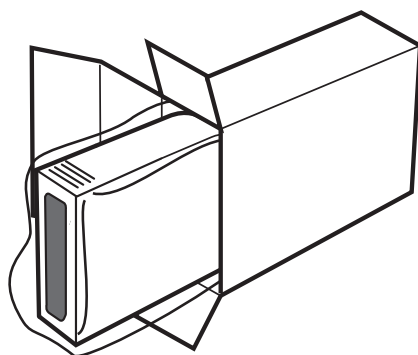

重要

- インク供給部や IC チップが入っている端子部には絶対に触れないでください。周辺の汚損、インクタンクの破損、または印刷不良の原因になります。

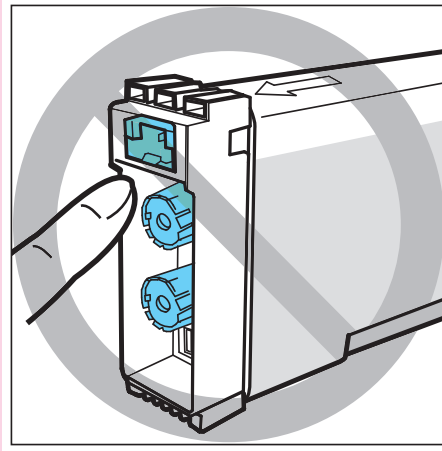

- インクタンクを強い力で押さえたり、落としたりしないでください。インクが漏れて衣服や周囲を汚すことがあります。

5 新しいインクタンクをセットします。

インクタンクを上下間違えないようにして、ゆっくりと奥まで差し込みます。

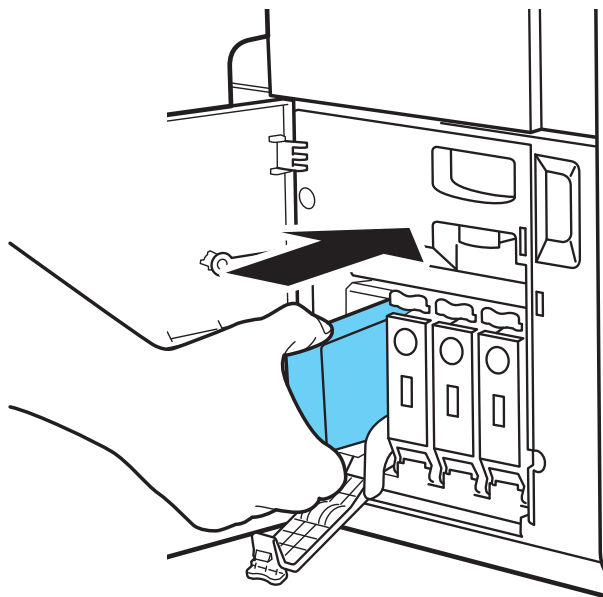

! 注意

インクタンクの挿入部内には、針部があり危険です。絶対に内部に指を入れたりしないでください。

6 インクタンクカバーを閉じます。

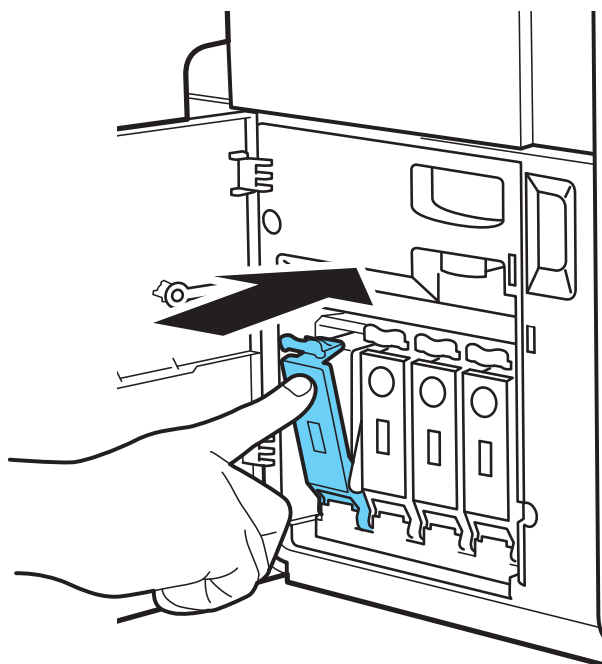

7 インクタンクドアを閉じます。

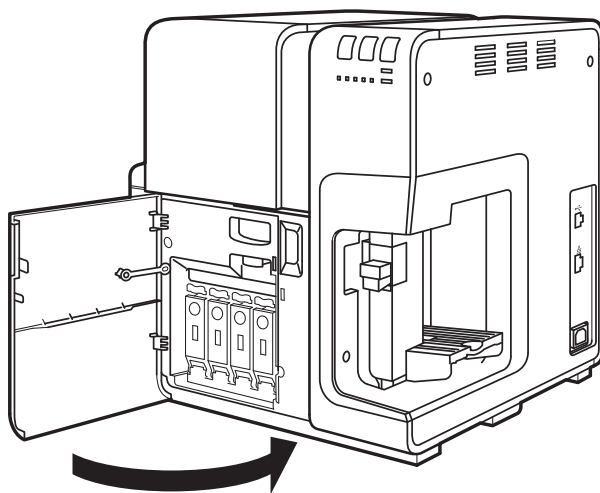

5-6 使用済みインクタンク回収のお願い

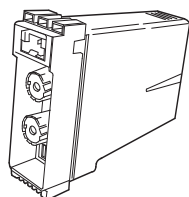

キャノンでは、資源の再利用のために、使用済みインクタンクの回収を推進しています。この回収活動は、お客様のご協力によって成り立っております。つきましては、“キャノンによる環境保全と資源の有効活用”の取り組みの主旨にご賛同いただける場合には、ご使用済みとなったインクタンクを次のいずれかの方法でご提供いただきますようお願いいたします。



回収窓口へのお持ち込み

キャノンマーケティングジャパンでは、ご販売店の協力の下、全国に回収窓口をご用意しております。

回収専用箱での回収

インクタンクの使用量が多いお客様には、回収専用箱をご用意させていただいております。

回収窓口の検索、および回収専用箱のご注文方法につきましては、キャノンサポートページを参照してください。

キャノンサポートページ canon.jp/support

なお、事情により回収にご協力いただけない場合には、使用済みインクタンクをビニール袋などに入れて、地域の条例に従い処分してください。

■使用済みカートリッジ回収によるベルマーク運動

キャノンでは、使用済みカートリッジ回収を通じてベルマーク運動に参加しています。ベルマーク参加校単位で使用済みインクタンクを回収していただき、その回収数量に応じた点数をキャノンより提供するシステムです。

この活動を通じ、環境保全と資源の有効活用、さらに教育支援を行なうものです。詳細につきましては、下記のキャノンのホームページ上でご案内しています。

環境への取り組み canon.jp/ecology

5-7 メンテナンスカートリッジを交換する

メンテナンスカートリッジが、回収されたインクで満タンになったら、ステータスマニターのステータス情報スペースに「メンテナンスカートリッジ満タンエラー」が表示されて、プリンターが停止します。

新しいメンテナンスカートリッジを用意して、交換を行ってください。

注意

- 安全のために、メンテナンスカートリッジは子供の手が届かないところに保管をしてください。
- 間違えてインクをなめたり飲んだりした場合は、すぐ医師にご相談ください。

重要

- インクを含んだメンテナンスカートリッジは、水平を保った状態で、保管および廃棄を行ってください。
落としたり傾けたまま放置しないでください。インクが漏れて周辺が汚れる場合があります。
- 交換したメンテナンスカートリッジの上面には、インクが付着しています。メンテナンスカートリッジの取り扱いには十分ご注意ください。インクが衣服などに付くと落ちない場合があります。

メモ

- メンテナンスカートリッジをご購入の際は、以下のメンテナンスカートリッジの型番が記載されていることをご確認ください。

メンテナンスカートリッジ：型式名 WT-X401

- 1 メンテナンスカートリッジが回収されたインクで満タンになると、ステータスモニターにエラーが表示されます。

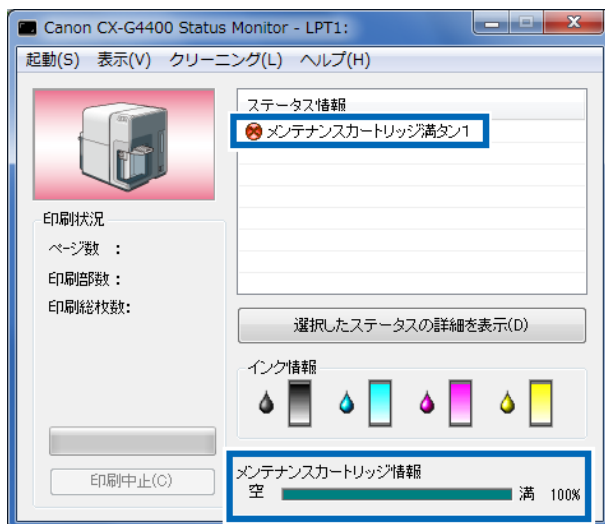

- 1 梱包箱を開いて、メンテナンスカートリッジとビニール袋を箱から取り出します。

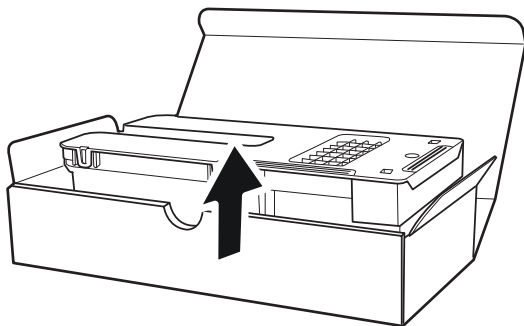

2 メンテナンスカートリッジドアを開きます。

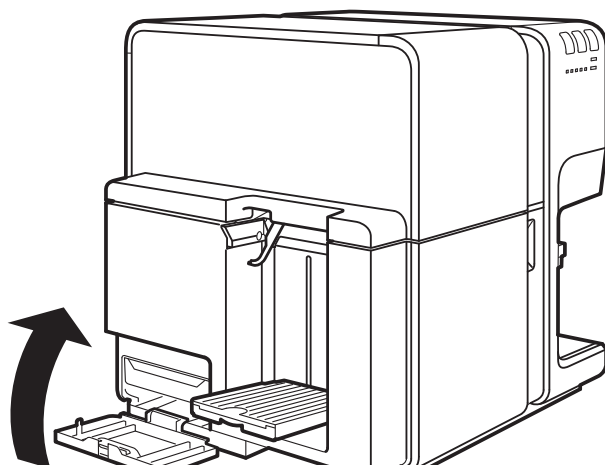

3 満タンになったメンテナンスカートリッジを手前にゆっくり引き出します。

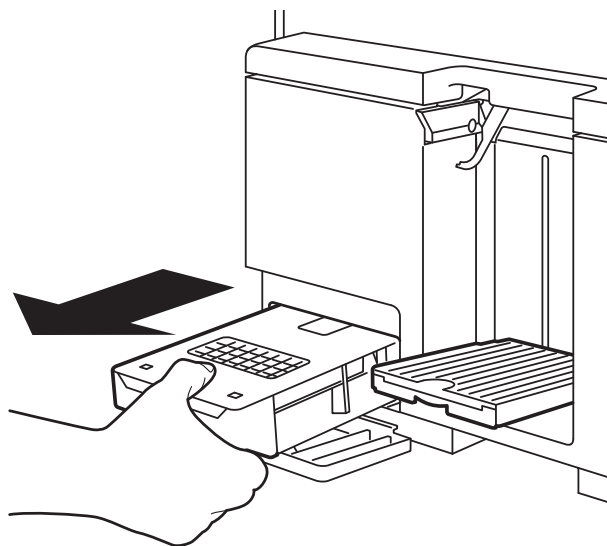

重要

- メンテナンスカートリッジを取り出すときは、傾けたり、落としたりしないように注意してください。インクが飛散して、床や衣服などを汚してしまう場合があります。

4 新しいメンテナンスカートリッジをセットします。

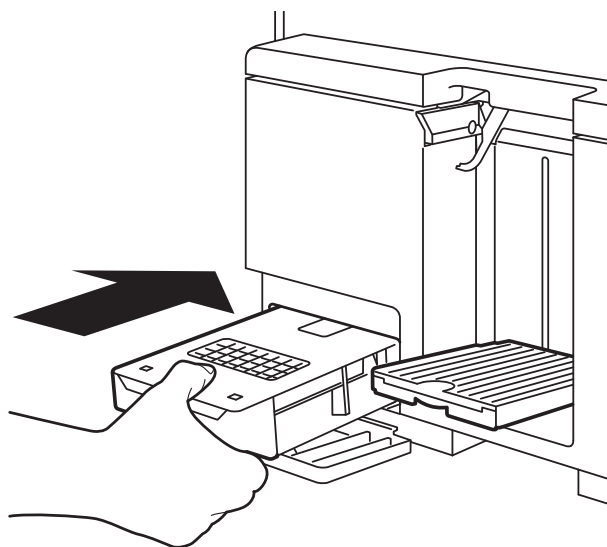

5 メンテナンスカートリッジドアを閉じます。

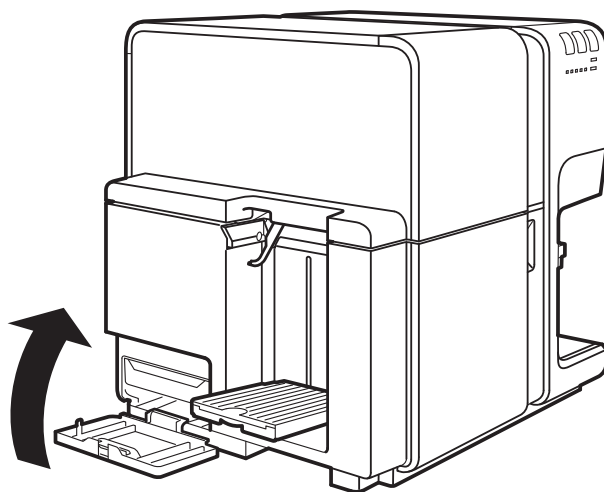

ステータスマニターのエラーが解除されて、印刷が開始されます。

- 6 使用済みのメンテナンスカートリッジをビニール袋に入れて、空気を抜きながら、ジッパーをしっかりと閉じます。

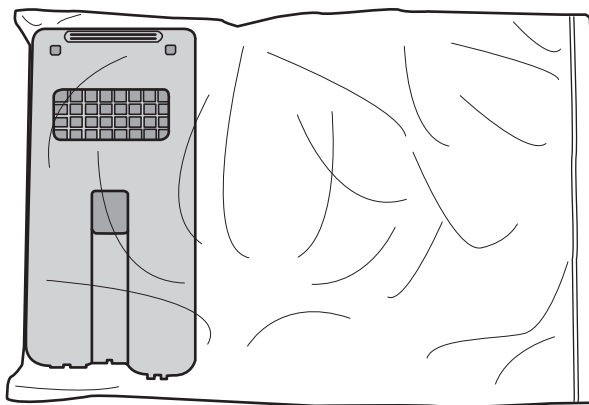

重要

- 使用済みメンテナンスカートリッジの処理方法

企業でお使いの場合

- ・ 廃棄物処理法に従って適切に処理してください。

一般家庭でお使いの場合

- ・ お住まいの地域の条例や自治体の指示に従って、適切に廃棄してください。

5-8 プリンターの清掃

印刷を行っているとき、プリンター内部がインクや紙粉で汚れてきます。プリンターの内部が汚れていると、印刷した用紙が汚れたり、用紙が正しく送られなくなることがあります。常に良好な状態で印刷できるように、本機を定期的に清掃してください。

また、本機の外装が汚れたときは、水または中性洗剤を含ませて固く絞った布で拭いてください。

⚠ 警告

プリンター外部および内部を清掃するときは、シンナー、ベンジン、アルコールなどの引火性溶剤は使用しないでください。火災や感電の原因になることがあります。

⚠ 注意

清掃する場合は、必ず電源プラグをコンセントから抜いてください。誤って動作した場合、けがや故障の原因になることがあります。

1 電源キーを1秒以上押し続けて電源オフにします。

電源プラグをコンセントから抜きます。

2 インクタンクドアを開きます。

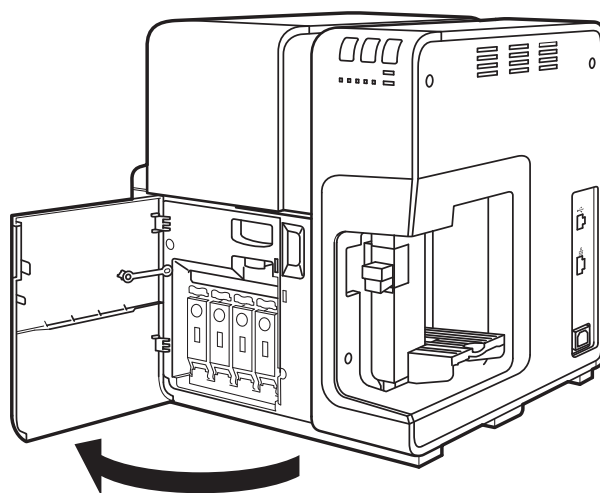

3

上ユニットオープンレバーを押して、上ユニットを開きます。

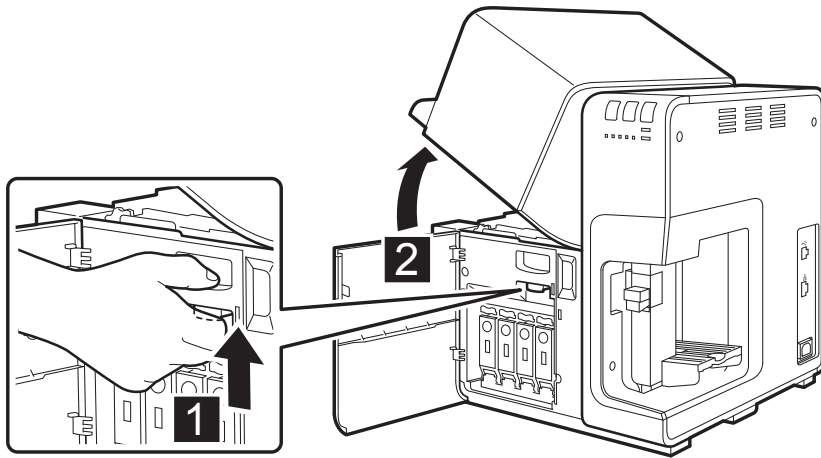

4

乾いた布で、搬送部やその周りに付着したインクやホコリ、紙粉を丁寧に拭き取ります。



📖 メモ

- 清掃する場合は、ペーパータオルやティッシュペーパーは使用しないでください。切れたかすや紙粉が本体に入ると、故障の原因となります。
- 搬送ベルトを清掃するときは、ジャム処理用ダイヤルを給紙方向に回しながら清掃すると便利です。

5 清掃が終わったら、上ユニットを閉じたあと、インクタンクドアを閉じます。

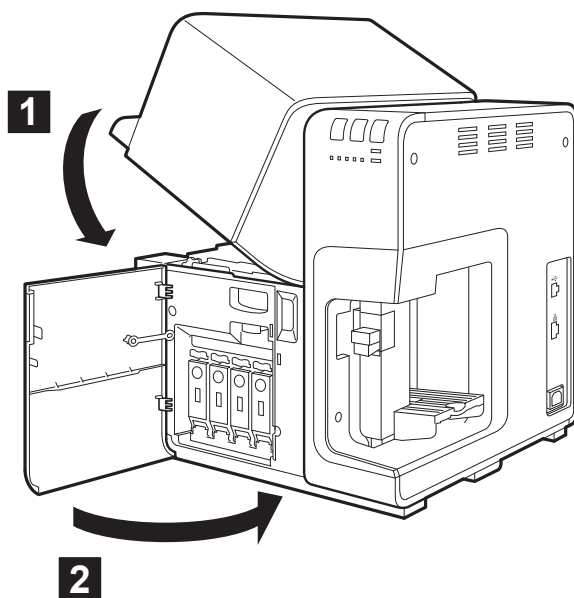

5-9 最新のソフトウェアを入手する

最新のソフトウェアを入手するには、キヤノンホームページにアクセスしてお使いの機種ソフトウェアをダウンロードしてください。

ソフトウェアのダウンロード canon.jp/download

メモ

- ソフトウェアをインストールするためには、コンピューターがインターネットに接続されている必要があります。
- インターネットの接続に必要なプロバイダーとの契約料・通信費などはお客さまのご負担となります。あらかじめご了承ください。
- ソフトウェアのダウンロードとアップデートの詳細については、キヤノンホームページをご覧ください。

第6章 困ったときは

プリンターが思いどおりに動作しないときや、正しく印刷できないときの対処方法について説明します。

下記の対処方法をお試しいただいても、同じメッセージが表示される場合は、本機をご購入の販売店やサービス店または、お客様相談センターにご連絡ください。

6-1 ステータスマニターにメッセージが表示されたとき

プリンターの操作中や印刷中にトラブルが発生すると、ステータスマニターにメッセージが表示されます。

📖 メモ

- エラーメッセージが表示されると、プリンターは自動的にオフライン状態になります。内容によっては、対処を行っても自動的にオンライン状態にならない場合があります。その場合は、電源キーを押してオンライン状態にしてください。
- 複数のエラーが同時に発生した場合は、ステータスマニターに全てのメッセージが表示されますので、エラー対処を行ってください。

■ オペレーターコールエラー

エラーメッセージ	エラーの内容	対処のしかた
上ユニットオープン	上ユニットが開いています。	上ユニットを閉じてください。
インクタンクドアオープン	インクタンクドアが開いています。	インクタンクドアを閉じてください。
メンテナンスカートリッジドアオープン	メンテナンスカートリッジドアが開いています。	メンテナンスカートリッジドアを閉じてください。
ピンチローラーカバーオープン	搬送部のピンチローラーが開いています。	ピンチローラーを閉じてください。
用紙なし1	用紙がありません。	用紙をセットしてください。 ➡ 1-4 用紙をセットする (P.14)
用紙縦サイズ違い1~2	印刷データとセットしている用紙の長さが合っていません。	印刷データとセットする用紙の長さを確認してください。

エラーメッセージ	エラーの内容	対処のしかた
用紙横サイズ違い	セットしている用紙の幅が、アプリケーションソフトウェアおよびプリンタードライバーで設定されている用紙サイズの幅と異なります。	用紙が違っていた場合やサイド規制板の位置がずれていた場合は、正しい用紙に交換またはサイド規制板の位置を直してください。 ➡ 1-4 用紙をセットする (P.14) アプリケーションソフトウェアおよびプリンタードライバーの設定が違っていた場合は、ステータスマニターの [印刷中止] をクリックして、用紙サイズを正しく設定してから再度印刷を行ってください。
用紙ジャム 1～26	搬送路、または給紙、排紙口付近で用紙が詰まっています。	用紙を再セットしてください。 ➡ 1-4 用紙をセットする (P.14) ➡ 6-2 用紙が詰まったとき (P.170) プリンタードライバーおよびファームウェアの最新のバージョンをご確認ください。 ➡ 5-9 最新のソフトウェアを入手する (P.163)
フィーダートレイ積載オーバー	給紙トレイに積載量を超えて用紙がセットされています。	決められた枚数以下で、積載制限マークを超えないようにセットしてください。 ➡ 1-4 用紙をセットする (P.14)
スタッカー積載オーバー	オートスタッカーに積載量を超えて、用紙が排紙されていません。	排紙された用紙は、早めに取り除いてください。
スタッカー点検	封筒やハガキなどの長い用紙が、搬送路や排紙口付近に滞留しています。	用紙を取り除いてください。 ➡ 6-2 用紙が詰まったとき (P.170)
用紙滞留 1～4	ジャム処理を行った後に、まだ用紙が残っています。	上ユニットを開けて、搬送部を確認してください。 ➡ 6-2 用紙が詰まったとき (P.170)
給紙ミス 1	用紙が給紙できません。	再度、用紙をセットしてください。 ➡ 1-4 用紙をセットする (P.14)
給紙ミス 2	印刷している途中で給紙トレイから用紙が引き抜かれました。	印刷中は、用紙を引き抜かないようにしてください。用紙を取り除く必要があるときは、操作パネルのポーズキーを押して印刷を一時停止させてください。
厚紙搬送レバー位置不正 1	厚紙搬送レバーが、引かれていません。	厚紙搬送レバーを引いてください。 ➡ 【特厚紙をお使いの方へ】 (P.22)
厚紙搬送レバー位置不正 2	厚紙搬送レバーが上がったままです。	厚紙搬送レバーを押してください。 ➡ 【特厚紙をお使いの方へ】 (P.22)

エラーメッセージ	エラーの内容	対処のしかた
XXXXインクなし	XXXXインクがなくなりました。	新しいインクタンクに交換してください。 (XXXX は、ブラック、シアン、マゼンタ、イエローです。)
XXXXインクタンクセットミス	インクタンクが正しく挿入されていません。	インクタンクを再セットしてください。 (XXXX は、ブラック、シアン、マゼンタ、イエローです。)
XXXXインクタンク異常1～5	インクタンクが認識できません。	新しいインクタンクに交換してください。 (XXXX は、ブラック、シアン、マゼンタ、イエローです。)
マゼンタインクタンク異常4	マゼンタインクタンクが認識できません。	インクタンクの型番を確認して、正しいインクタンクをセットしてください。 本製品のマゼンタインクタンクは次の2種類があり、ご使用中の製品に応じて使用できるインクタンクは異なります。 ・BJI-P411M ・BJI-P412M 上記を行っても解決しない場合は、本製品をご購入の販売店やサービス店、お客様相談センターにご連絡ください。
メンテナンスカートリッジ満タン	メンテナンスカートリッジの回収インクが満タンです。	新しいメンテナンスカートリッジをセットしてください。 ➔ 5-7 メンテナンスカートリッジを交換する (P.155)
メンテナンスカートリッジセットミス	メンテナンスカートリッジが正しく挿入されていません。	メンテナンスカートリッジを再セットしてください。
メンテナンスカートリッジ異常1～4	メンテナンスカートリッジが異常です。	新しいメンテナンスカートリッジに交換してください。 ➔ 5-7 メンテナンスカートリッジを交換する (P.155)
アップデート失敗1～4	ファームウェアのアップデートに失敗しました。	再度、アップデートを行ってください。 オペレーターコールの対処を行った後も、再び同じオペレーターコールが発生する場合は、本機をご購入の販売店やサービス店または、お客様相談センターにご連絡ください。
データ不整合1	ホストコンピューターから異常なデータを受信しました。	ケーブルの接続を確認して再度実行してください。 プリンタードライバーおよびファームウェアの最新のバージョンをご確認ください。 ➔ 5-9 最新のソフトウェアを入手する (P.163)

エラーメッセージ	エラーの内容	対処のしかた
データ不整合 2	ホストコンピューターから処理できないコマンドを受信しました。	ケーブルの接続を確認して再度実行してください。 プリンタードライバーおよびファームウェアの最新のバージョンをご確認ください。 ➡ 5-9 最新のソフトウェアを入手する (P.163)
データ不整合 3	保存不可能なフォームデータを受信しました。	フォームファイル情報を確認し、再度実行してください。 プリンタードライバーおよびファームウェアの最新のバージョンをご確認ください。 ➡ 5-9 最新のソフトウェアを入手する (P.163)
データ不整合 4	ホストコンピューターから、セットされている用紙形状と異なるデータを受信しました。	プリンタードライバーの用紙形状を確認し、再度実行してください。 プリンタードライバーおよびファームウェアの最新のバージョンをご確認ください。 ➡ 5-9 最新のソフトウェアを入手する (P.163)
メモリーフル	オーバーレイ印刷のフォームデータの容量が大きいため、メモリーが足りません。	印刷を中止して、フォームデータを作りなおしてください。 ➡ 3-5-1. フォームをファイルに印刷する (P.72)
オーバーレイデータ異常	フォームオーバーレイのデータが異常です。	ケーブルの接続を確認し、再度実行してください。
XXXXインク残量不明	インク残量が検知できません。	新しいインクタンクに交換してください。 一度空になったインクタンクが取り付けられている可能性があります。 印刷を続けるには、インク残量検知機能を無効にする必要があります。プリンターのポーズキーを5秒以上押してください。 この場合、インクタンクの残量検知が無効になり、無効にしたことを履歴に残します。 (XXXX は、ブラック、シアン、マゼンタ、イエローです。) ➡ インク残量検知機能について (P.181)

エラーメッセージ	エラーの内容	対処のしかた
不明なエラーXXXX番	不明なオペレーターコールが発生しました。	プリンタードライバーおよびファームウェアの最新のバージョンをご確認ください。 ➡ 5-9 最新のソフトウェアを入手する (P.163) 再度同じエラーが発生した場合は、メッセージの表示内容(****番)を控えて、本製品をご購入の販売店やサービス店、お客様相談センターにご連絡ください。
対応機種以外のプリンターと接続されています	本プリンター以外のプリンターと接続されています。	本プリンターと接続してください。
プリンターとの双方向通信不可能	コンピューターとプリンターの間で、双方向通信ができません。	プリンターの電源を確認して、オンライン状態またはスリープ状態になっているかを確認してください。または、コンピューターとプリンターを再起動してください。

■ 警告メッセージ

警告メッセージ	警告の内容	対処のしかた
XXXXインク残量少	Bk/C/M/Yの色のインクが残り少なくなっています。	新しいインクタンクをご用意ください。 (XXXXは、ブラック、シアン、マゼンタ、イエローです。)
メンテナンスカートリッジ残量少	メンテナンスカートリッジのインク回収量がもうすぐ満タンになります。	新しいメンテナンスカートリッジをご用意ください。
XXXXヘッド交換時期	Bk/C/M/Yのプリントヘッドの交換時期がきました。	メッセージの表示内容を控えて、本機をご購入の販売店やサービス店、お客様相談センターにご連絡ください。
桶ユニット交換時期	桶ユニットが交換時期を経過しました。	(XXXXは、ブラック、シアン、マゼンタ、イエローです。)
ブレードクリーナー交換時期	ブレードクリーナーが交換時期を経過しました。	
XXXXインク残量検知機能解除中	XXXXインクの残量検知機能が無効になっています。	本プリンター用の新しいインクタンクをセットしてください。 (XXXXは、ブラック、シアン、マゼンタ、イエローです。)
不明な警告 (XXXX番)	不明な警告を取得しました。	プリンタードライバーおよびファームウェアの最新のバージョンをご確認ください。 ➡ 5-9 最新のソフトウェアを入手する (P.163) 再度同じエラーが発生した場合は、メッセージの表示内容 (****番) を控えて、本製品をご購入の販売店やサービス店、お客様相談センターにご連絡ください。

■ サービスマンコールエラー

エラーメッセージ	エラーの内容	対処のしかた
サービスマンコールエラーXXXX番	復帰不可能なエラーが発生しました。	電源を入れ直してください。 再度同じエラーが発生した場合は、メッセージの表示内容を控えて、本機をご購入の販売店やサービス店、お客様相談センターにご連絡ください。

6-2 用紙が詰まったとき

印刷中に紙詰まりが発生すると、印刷が中断され、ステータスマニターに「用紙ジャム X」というエラーメッセージが表示されます。

次の手順で、詰まった用紙を取り除いてください。

- 1 インクタンクドアを開きます。

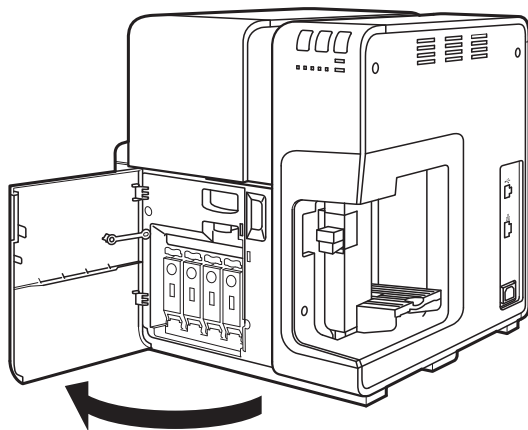

- 2 上ユニットオープンレバーを押して、上ユニットを開きます。

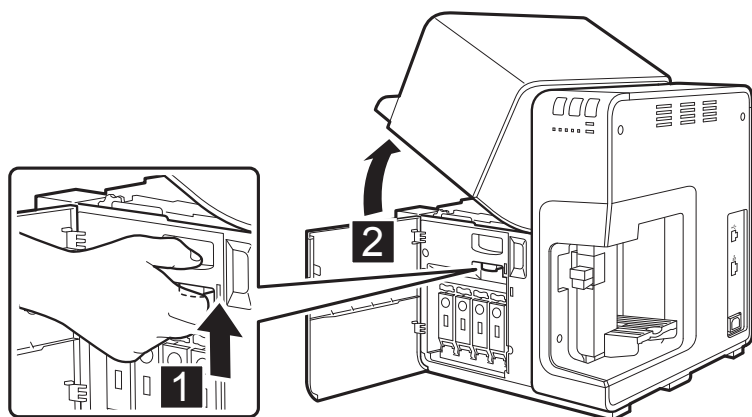

- 3** ジャム処理用ダイヤルを排紙側へ回しながら、搬送部に詰まっている用紙を取り除きます。

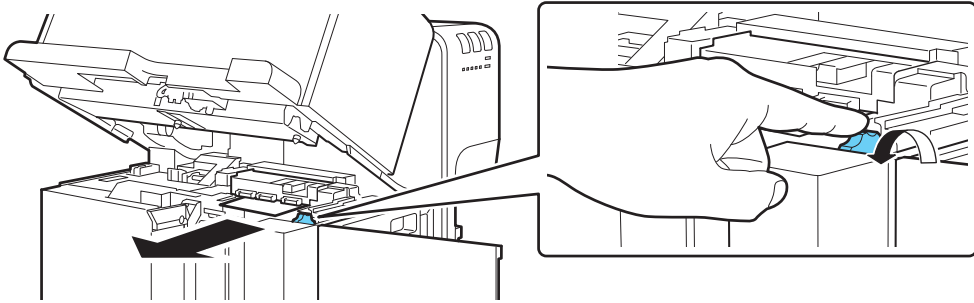

- 4** 手順3で取り除けないときは、ピンチローラーを上側に上げて、ダイヤルを排紙方向に回しながら取り除きます。

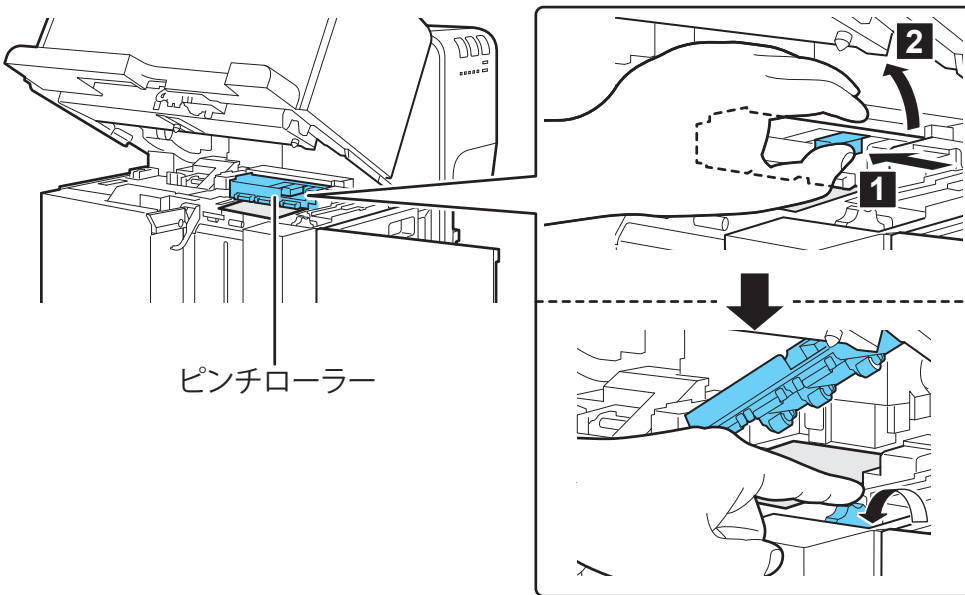

- 5** 取り除いたらピンチローラーを元に戻して、上ユニットを閉じてからインクタンクドアを閉じます。

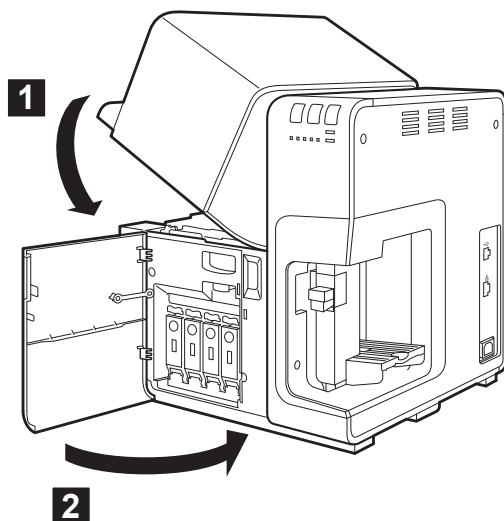

- 6** 用紙を再度セットします。

➔ 1-4 用紙をセットする (P.14)

- 7** 印刷を再開します。

 **メモ**

● 印刷を中止する場合は、ステータスマニターの [印刷中止] をクリックしてください。

➔ 2-2 印刷を中止する (P.25)

6-3 プリンターが思ったとおりに動作しないとき

プリンターが思ったとおりに動かないときは、次のことを確認してください

■ 電源が入らない

確認ポイント	対処のしかた
電源オフ状態になっていませんか	電源キーを押してください。
電源コードが外れていませんか	電源コードをしっかり差し込んでください。
コンセントに電気が来ていますか	コンセントに他の電気製品を接続してみてください。 正常に動作するときはプリンター本体の故障が考えられますので、本機をご購入の販売店やサービス店、お客様相談センターにご連絡ください。

■ 印刷が始まらない / 途中で止まる

確認ポイント	対処のしかた
上ユニットまたはインクタンクドアまたはメンテナンスカートリッジドアが開いていませんか	ドアを正しく閉じてください。
コンピューターと接続されていますか	コンピューターとプリンターをインターフェイスケーブルで正しく接続してください。
用紙をセットしましたか	用紙を正しくセットしてください。 ➡ 1-4 用紙をセットする (P.14)
インクタンクはセットされていますか	インクタンクを正しくセットしてください。 ➡ 5-5 インクタンクを交換する (P.147)
コンピューター側で [CX-G4400] のプリンタードライバーを選んでありますか	アプリケーションソフトウェアで印刷を開始するときは [CX-G4400] プリンターを選択してください。
容量の大きな画像などを印刷していませんか	ステータスランプが点滅している場合は、データ処理中です。そのまましばらくお待ちください。
長時間連続して印刷を行っていませんか	印刷を長時間続けると、プリントヘッドの温度が高くなります。ヘッドを保護するため、印刷動作が中断されます。しばらくすると印刷を再開します。
印刷先のポートの設定は合っていますか	プリンタードライバーの [プロパティ] ダイアログボックスで印刷先の [ポート] の設定で、正しいポートが選ばれているか確認してください。

確認ポイント	対処のしかた
テストパターンは印刷されますか	<p>プリンタードライバーの [ユーティリティ] タブでヘッド位置調整パターンの印刷または設定値印刷を行ってみてください。</p> <p>印刷された場合は、アプリケーションソフトウェアの設定と操作方法、印刷データの内容を確認してください。印刷されない場合は、ご購入の販売店やサービス店、お客さま相談センターにご連絡ください。</p>
コンピューター側でトラブルが発生していませんか	<p>コンピューターを再起動してから印刷してください。なお、起動したときに印刷ジョブが残っている場合は、削除してください。</p>
コンピューター側で Windows のシステムスタンバイの設定またはスリープ状態の設定が「なし」以外になっていませんか	<p>印刷するときは、Windows のシステムスタンバイの設定またはスリープ状態になる時間設定を「なし」にしてください。コンピューターのスタンバイ状態からの復帰操作を行ったとき、コンピューターから送信したデータが破棄されるようになっていきますので、ご注意ください。</p> <p>システムスタンバイの設定またはスリープ状態の設定をするには、Windows の [スタート] メニューの [コントロールパネル] の中の [電源オプション] を開きます。</p>
残量があるインクタンクが装着されているのに、「インクなし」の表示がでていませんか	<p>インクタンクを一度抜いて、装着し直してください。改善されない場合は、ご購入の販売店やサービス店、お客さま相談センターにご連絡ください。</p>

**■ 印刷が止まらない / データが送信されない / ユーティリティーから設定が送れない
ステータスマonitorでステータスが認識できない**

確認ポイント	対処のしかた
印刷キューウィンドウ（印刷データの順番が登録されるウィンドウ）のデータが残っていませんか	<p>プリンターを一時停止して、ステータスマonitorから印刷中止を行っていただくか、印刷キューウィンドウのデータを削除してください。その後、コンピューターを再起動してください。</p> <p>ウイルス対策ソフトウェアの影響により、ネットワーク接続時に印刷およびユーティリティーの設定を行うと、コンピューターとプリンターの間で、データ転送エラーが発生して、印刷キューウィンドウのデータを何度もプリンターへ送信したり、全く送信しなかったりする場合があります。</p> <p>この現象が発生した場合は、ご購入の販売店やサービス店、お客様相談センターにお問い合わせください。</p>

■ 用紙が正しく給紙されない

確認ポイント	対処のしかた
使用できない用紙を使用していませんか	カラーカードプリンター専用紙を使用してください。他の用紙をお使いになりますと紙詰まりや故障の原因となります。 ➡ 3-2-6. 用紙の種類を選ぶ (P.51)
用紙の先端が折れたり、カールしていませんか	用紙の先端が折れていたり、カールしていると正しく給紙されないことがあります。また、紙詰まりや故障の原因にもなります。
サイド規制板を用紙の幅に合わせていますか	サイド規制板を用紙の幅に合わせてセットしてください。 ➡ 1-4 用紙をセットする (P.14)
搬送部が汚れていませんか	搬送部が紙粉やインクで汚れていると、紙詰まりなどが起こりやすくなります。本機を定期的に清掃してください。 ➡ 5-8 プリンターの清掃 (P.160)

■ ステータスマニターが起動しない

確認ポイント	対処のしかた
ステータスマニターの設定は合っていますか	ステータスマニターの設定によっては、印刷したりエラーが発生しないと起動しません。プリンタードライバーの [ユーティリティ] シートを開いて [ステータスマニター起動] をクリックします。ステータスマニターが起動したら、ステータスマニターの設定を行ってください。 ➡ 4-1 ステータスマニターを表示する (P.107)
プリンターとコンピューターで双方向通信ができていますか	プリンターとコンピューターで双方向通信ができていないと、印刷を開始してもステータスマニターは起動しません。 プリンタードライバーの [プロパティ] を開いて [ポート] タブをクリックし、[双方向サポートを有効にする] にチェックされていることを確認してください。上記の操作を行っても解決しない場合は、プリンタードライバーをアンインストールし、再度インストールしてください。

6-4 思ったとおりの印刷結果にならないとき

プリンターで思ったとおりの印刷結果にならないときは、次のことを確認してください。

■ 印刷面の裏側が汚れる

確認ポイント	対処のしかた
用紙の搬送部がインクで汚れていませんか	搬送部の清掃を行ってください。 ➡ 5-8 プリンターの清掃 (P.160)

■ 意味不明の文字や画像が印刷される

確認ポイント	対処のしかた
インターフェイスクーブルが外れかかっていますか	コンピューターとプリンターをインターフェイスクーブルで正しく接続してください。
コンピューター側で [CX-G4400] のプリンタードライバーを選んでありますか	アプリケーションソフトウェアで印刷を開始するとき、[CX-G4400] プリンターを選択してください。
テストパターンは印刷されますか	プリンタードライバーの [ユーティリティ] タブでヘッド位置調整パターンの印刷または設定値印刷を行ってください。 印刷された場合は、アプリケーションソフトウェアの設定と操作方法、印刷データの内容を確認してください。印刷されない場合は、ご購入の販売店やサービス店、お客さま相談センターにご連絡ください。

■ 印刷が遅い

確認ポイント	対処のしかた
アプリケーション側で印刷部数を指定していませんか	印刷部数をアプリケーション側で指定すると、1枚印刷するたびに新たな印刷データを送るために時間がかかる場合があります。この様なアプリケーションを使用する場合は、印刷部数はプリンタードライバー側で指定してください。
給紙間隔が設定されていませんか	プリンタードライバーの印刷設定の [アドバンスド設定] シートを開いて [給紙間隔] を調整することができます。 ➡ 3-6-4. 給紙間隔を決める (P.84)

■ 印刷品質が悪い

確認ポイント	対処のしかた
印刷結果にすじ状の線が現れる	<p>低温（室温 14 度以下）の環境で本機をお使いの場合は、プリンタードライバーの [ユーティリティ] シートの [特殊設定] で [低室温時印刷モード] に設定して印刷します。</p> <p>➡ 3-7-4. 特殊な設定を行う (P.104)</p>
印刷結果に白く抜けているところがある	<p>プリンタードライバーの [ユーティリティ] シートを開いて [クリーニング] を行ってください。</p> <p>➡ 5-1-1. クリーニング（弱、中、強）を行う (P.123)</p> <p>状況が改善しない場合は、本機をご購入の販売店やサービス店、お客様相談センターにご連絡ください。</p>
印刷結果がかすれている	<p>上記の確認ポイント「印刷結果にすじ状の線が現れる」および「印刷結果に白く抜けているところがある」の対処のしかたを確認してください。</p>
印刷結果に色ずれが現れる	<p>プリンタードライバーの [ユーティリティ] シートを開いて [ヘッド位置調整] を行ってください。</p> <p>➡ 5-2 ヘッド位置調整を行う (P.123)</p> <p>低温（室温 14 度以下）の環境で本機をお使いの場合は、プリンタードライバーの [ユーティリティ] シートの [特殊設定] で [低室温時印刷モード] に設定して印刷します。</p> <p>➡ 3-7-4. 特殊な設定を行う (P.104)</p>
中間調の表現が粗い	<p>プリンタードライバーの印刷設定の [色設定] シートの [詳細設定] にある [ハーフトーン処理] を [誤差拡散] に設定してください。ただし、印刷速度は遅くなります。</p> <p>➡ 3-4-5. ハーフトーン処理を選ぶ (P.67)</p>
文字のまわりや、べた塗り部分にムラが現れる	<p>プリンタードライバーの印刷設定の [色設定] シートの [ハーフトーン処理] を [誤差拡散] に設定してください。ただし、印刷速度は遅くなります。</p> <p>または、プリンタードライバーの [ユーティリティ] シートの [特殊設定] で [濃度ムラ軽減モード] に設定して印刷します。ただし、印刷速度は遅くなります。</p> <p>➡ 3-4-5. ハーフトーン処理を選ぶ (P.67)</p> <p>➡ 3-7-4. 特殊な設定を行う (P.104)</p>

確認ポイント	対処のしかた
全体的にきれいに印刷されない	カラーカードプリンター専用紙を使用することをおすすめします。 専用紙以外の用紙を使用すると、印刷品位が低下することがあります。また、紙詰まりや故障の原因となります。

■ 印刷された色がおかしい

確認ポイント	対処のしかた
印刷された色が画面と違う	プリンタードライバーの印刷設定の [色設定] シートおよび [詳細設定] シートを調整してください。 ➔ 3-3 [色設定] シートを利用する (P.58) ➔ 3-4 [詳細設定] ダイアログボックスを使用する (P.63) また、お使いのコンピューターのコントロールパネルで、[ディスプレイ] および [画面のプロパティ] が正しく設定されているか確認してください。 特にディスプレイの種類やガンマ係数の設定が間違っていると、正しい色がディスプレイに表示されません。
全体的にきれいに印刷されない	カラーカードプリンター専用紙を使用することをおすすめします。専用紙以外の用紙を使用すると、印刷品位が低下することがあります。また、紙詰まりや故障の原因となります。 ➔ 3-2-6. 用紙の種類を選ぶ (P.51)
画像が明るい / 暗い	プリンタードライバーの印刷設定の [色設定] シートの [色調整] の [写真]、[ICM] のどれかを選択して、[詳細設定] シートの [明るさ調整] または [レベル補正] を行ってください。 ➔ 3-3 [色設定] シートを利用する (P.58) ➔ 3-4 [詳細設定] ダイアログボックスを使用する (P.63)
画像の濃淡が薄い / 濃い	プリンタードライバーの印刷設定の [色設定] シートを開いて [詳細設定] で濃度調整を行ってください。 ➔ 3-4-3. 濃度を調整する (P.65)
画像がぼやけている	プリンタードライバーの印刷設定の [色設定] シートの [詳細設定] シートを開いて [シャープネス] を設定してみてください。 ➔ 3-4-7. シャープネスをかける (P.69)

■ 単色で印刷される

確認ポイント	対処のしかた
印刷設定で単色指定が行われていませんか	プリンタードライバーの印刷設定の [色設定] シートを開いて [単色指定] の設定を確認してください。 ➡ 3-3-4. 単色で印刷する (P.61)
アプリケーションソフトウェアの設定が単色印刷になっていませんか	アプリケーションソフトウェアによっては単色印刷を設定できる場合があります。コンピューター側でアプリケーションソフトウェアの印刷設定をご確認ください。

■ 長形 3 号封筒で郵便番号および郵便番号枠が欠けてしまう

確認ポイント	対処のしかた
用紙サイズを「長形 3 号 (郵便番号枠印刷)」に設定していますか	プリンタードライバーの [ページ設定] シートを開き、[用紙サイズ] を「長形 3 号 (郵便番号枠印刷)」に設定してください。 ➡ 3-2-4. 用紙サイズを選ぶ (P.41) 上記を行っても郵便番号および郵便番号枠が欠けてしまうときは、新しい用紙サイズを登録してください。 ➡ 長形 3 号封筒に郵便番号枠を印刷する方へ (P.48)

■ 画像が欠けて印刷される

確認ポイント	対処のしかた
以下のアプリケーションソフトウェアを使用し横長の用紙を印刷していませんか <ul style="list-style-type: none"> ・ Microsoft Office PowerPoint ・ Microsoft Office Word 2010 ・ Microsoft Office Word 2013 	名刺などの横長の用紙に印刷する場合、アプリケーションソフトウェアによっては、原稿の向きを自動的に回転させてしまい、正しく印刷できないことがあります。 プリンタードライバーの [ページ設定] シートを開き、[印刷の向き] および [選択した縦横の向きで印刷する] を設定してください。 ➡ 3-2-8. 選択した縦横の向きで印刷する (P.54)

■ その他

インク残量検知機能について

このプリンターのインクタンクには、印刷中のインク切れやプリンターの故障を防止するためのインク残量検知機能があります。

➔ 4-2-3. インク情報を見る (P.117)

インクを補充したインクタンクを使用した場合、インク残量検知機能が正常に機能しなくなり、印刷を停止します。そのため、インクを補充したインクタンクを使用する場合は、インク残量検知機能を無効にする必要があります。

ただし、インク残量検知機能を無効にして印刷した場合、プリンターに損傷、異常が発生する場合があります。インクを補充したことが原因の故障につきましては、キヤノンは責任を負いません。

重要

- インク残量検知機能を無効にして印刷を行った場合、プリンターに損傷、異常が発生する場合があります。
- インク残量検知機能を無効にすると、そのインクタンクに対するインク残量検知機能を回復させることはできません。インク残量検知機能を回復させるには、本プリンター用の新しいインクタンクに交換してください。
- 同じインクタンクを何度も抜き差しすると、インクタンクとプリンターとの接合部に不具合が生じ、インクタンクからインクが漏れてプリンターに損傷を与える場合があります。
- インク残量検知機能を無効にした場合は、プリンター本体にその履歴を保存します。

インク残量検知機能を無効にする手順は以下の通りです。

1 [ステータスマonitor] に警告メッセージが表示されます。

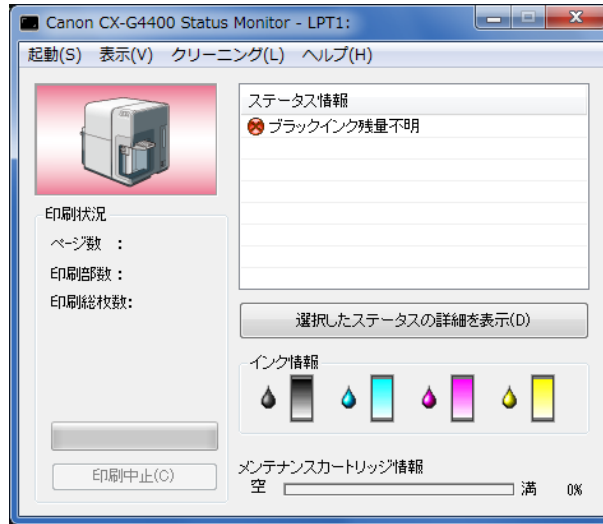

「選択したステータスの詳細を表示」をクリックすると、ヘルプが表示されます。

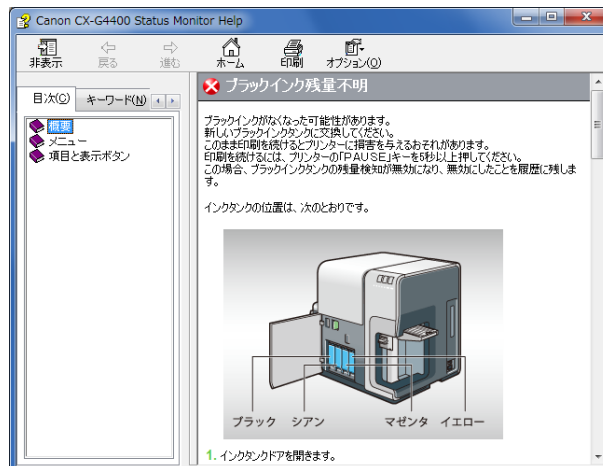

2

ポーズキーを5秒以上押します。

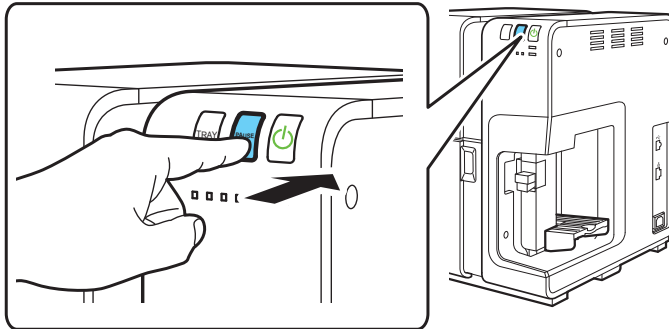

インク残量検知機能は無効になります。
ステータスマニターには、「XXX インク残量検知機能解除中」（警告メッセージ）と表示され、インク情報のインク残量表示がグレイアウトします。

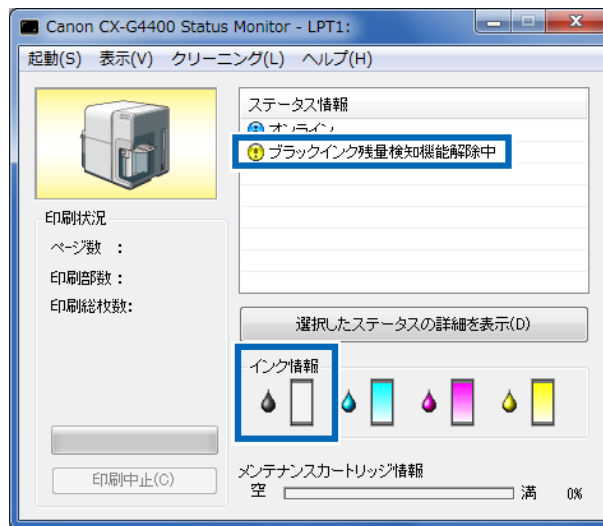

メモ

- 警告メッセージは、本プリンター用の新しいインクタンクをセットすると消えます。

付録-1 屋内移動について

本機を同一フロア内または別の階のフロアなどに移動するときなどは、次の手順で正しく設置してください。

⚠ 注意

- 本製品は約 25kg です。持ち上げるときは、二人で正面と背面からかかえるように本体底部にある左右の取っ手をつかんで、持ち上げてください。無理な体勢で持ち上げようとすると、落としてけがをする原因となります。また、給紙部やオートスタッカー（排紙部）を持つと破損する恐れがあり、落下などによるけがの原因となります。

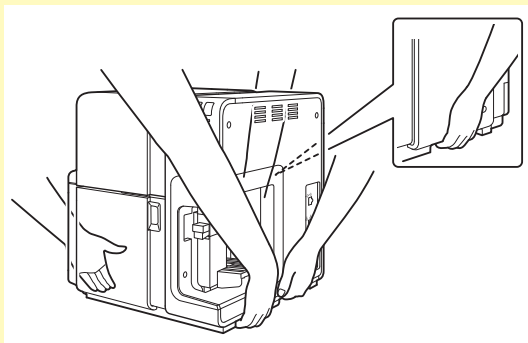

- 本製品は水平を保ったまま静かに移動してください。移動によりインクが本体内部にこぼれると、火災・感電・故障の原因となります。

- 1 プリンタードライバーを右クリックして[プリンターのプロパティ] → [ユーティリティー] タブをクリックします。

2 [屋内移動準備] をクリックします。

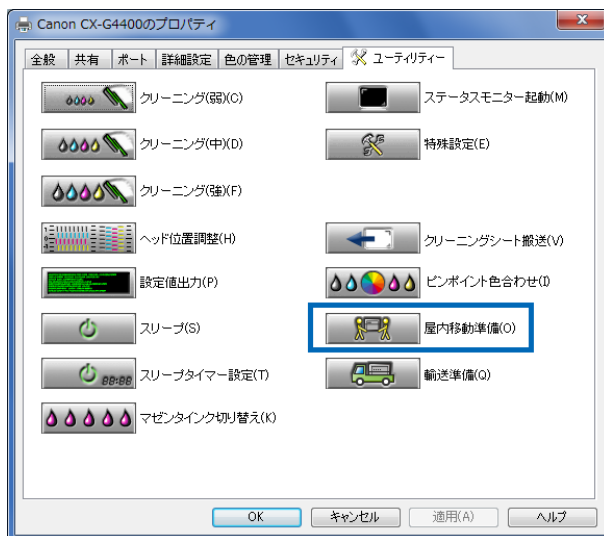

重要

- [屋内移動準備] をクリックして警告が出た場合は、下記を参照してください。

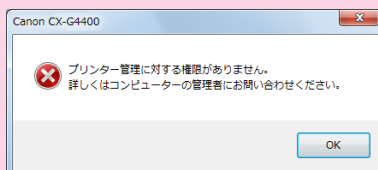

→ 【管理者以外の権限で一時的に上記の操作をしたい場合】 (P.88)

3 [はい] をクリックします。

プリンターが移動を行うための準備を始めます。約2分程度かかります。

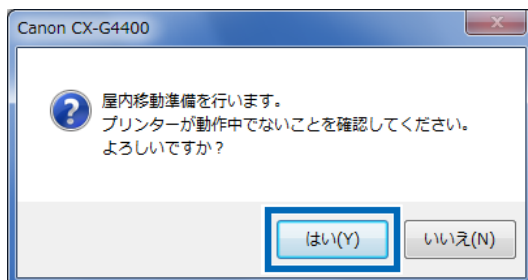

メモ

- [屋内移動準備] は、移動時に本体内にインクが漏れないように、インク受けからインクを抜き取ります。

4 プリンターが停止したことを確認してから、電源オフにします。

➔ 1-3-2. 電源を切る (P.13)

5 インターフェイスケーブル、電源コードを取り外します。

6 本体を移動します。

重要

- 上ユニットやインクタンクドア、メンテナンスカートリッジドアが開いた状態で、本機を移動または輸送しないでください。故障や本体損傷の原因となります。
- 本製品を移動するときは、インクタンクを取り出す必要はありません。移動または輸送する前に取り出してしまうと、インクタンク挿入部の奥の針部からインクが漏れて衣服や周囲を汚すことがあります。

付録-2 輸送について

本機を長距離輸送する場合は、次の手順で正しく行ってください。

⚠ 注意

- 長距離の輸送や振動の伴う輸送（航空機、鉄道および自動車等）を行うときは、事前に販売店にご相談ください。必要な処置を行わずに輸送による振動、衝撃などを与えますと、機械に損傷を与え、火災・故障の原因となります。
- 本製品は約 25kg です。持ち上げるときは、二人で正面と背面からかかえるように本体底部にある左右の取っ手をつかんで、持ち上げてください。無理な体勢で持ち上げようとすると、落としてけがをする原因となります。また、給紙部やオートスタッカー（排紙部）を持つと破損する恐れがあり、落下などによるけがの原因となります。

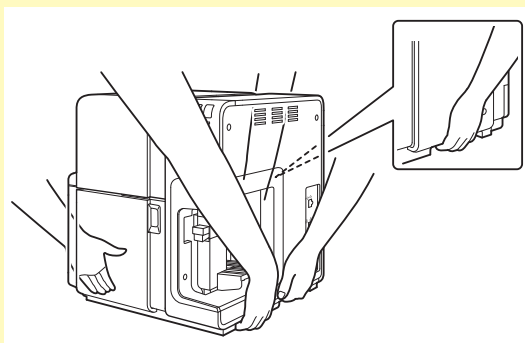

- 本製品は水平を保ったまま静かに移動してください。移動によりインクが本体内にこぼれると、火災・感電・故障の原因となります。

1 [ステータスマニター] に「メンテナンスカートリッジ空き容量少」の警告メッセージが表示されていないことを確認してください。

警告メッセージが表示されていたら新しいメンテナンスカートリッジに交換してから作業を開始してください。

2 プリンタードライバーを右クリックして[プリンターのプロパティ] → [ユーティリティー] タブをクリックします。

3 [輸送準備] をクリックします。

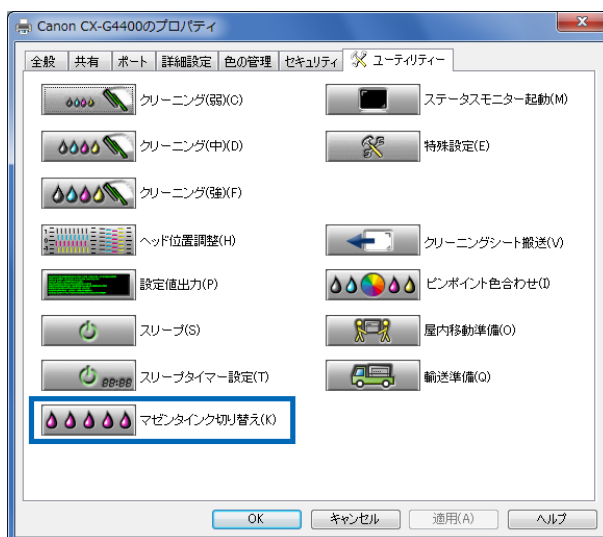

重要

- [輸送準備] をクリックして警告が出た場合は、下記を参照してください。

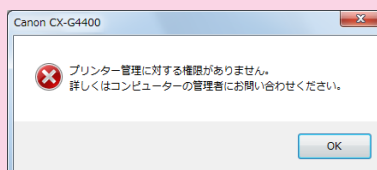

➔ 【管理者以外の権限で一時的に上記の操作をしたい場合】 (P.88)

4 [はい] をクリックしてください。

プリンターが輸送を行うための準備を始めます。約 20 分程度かかります。

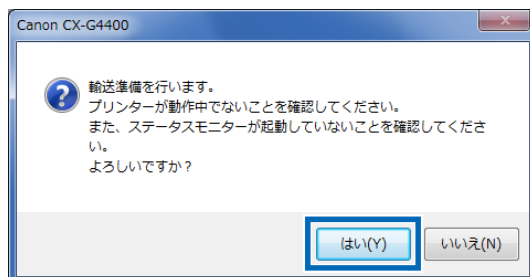

重要

- 上ユニットやインクタンクドア、メンテナンスカートリッジドアが開いた状態で、本機を移動または輸送しないでください。故障や本体損傷の原因となります。
- 本機を輸送するときは、必ず、[輸送準備] モードを実行してから移動を行ってください。[輸送準備] モードの実行を行う前にインクタンクを取り出してしまうと、インクが漏れて衣服や周囲を汚すことがあります。
- 輸送後に設置を行う場合は、プリンター内にインクを充填しますので、インクタンク内のインク容量が 50%以上あることを確認してください。インク容量が 50%以下の場合、新しいインクタンクをセットしてください。

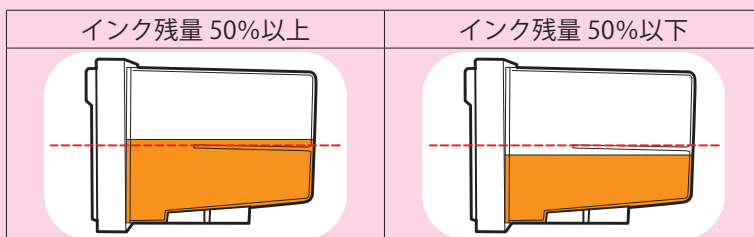

付録 -3 プリンタードライバーのアンインストール

コンピューターにインストールしたプリンタードライバーのアンインストールのしかたを説明します。アンインストールをする前に、実行中のアプリケーションをすべて終了し、印刷がすべて終了していることを確認してください。

1 [スタート] メニューの[すべてのプログラム] (または、[プログラム]) から [CX-G4400] – [Canon CX-G4400 プリンタードライバーのアンインストール] を選択します。

• Windows 8.1 のとき

- 1) スタート画面上でマウスポインターを動かして、画面下部に表示された下向き矢印をクリックします。
- 2) [アプリ] ビューから [Canon CX-G4400] – [Canon CX-G4400 プリンタードライバーのアンインストール] を選択します。

• Windows 8 のとき

- 1) スタート画面上を右クリックし、画面下部に表示されたアプリバーから [すべてのアプリ] をクリックします。
- 2) [アプリ] ビューから [Canon CX-G4400] – [Canon CX-G4400 プリンタードライバーのアンインストール] を選択します。

メモ

- [ユーザーアカウント制御] ダイアログボックスが表示されることがあります。表示されたときは [続行] または [はい] をクリックします。

アンインストーラーが起動します。

2 [開始] をクリックします。



3 [完了] をクリックします。

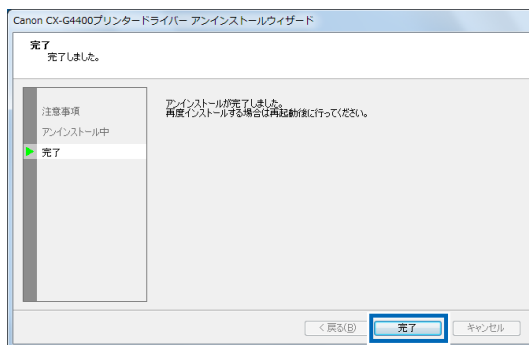

[システム設定の変更] ダイアログボックスが表示されます。

4 [はい] をクリックして、Windowsを再起動してください。

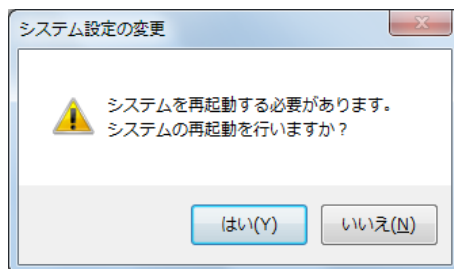

メモ

- [いいえ] を選んだ場合は、再度、プリンタードライバーのインストールを行う前に、必ずコンピューターの再起動を行ってください。

付録 -4 ネットワークユーティリティーについて

このユーティリティーソフトウェアは、ネットワークに接続されているプリンターの検索および各種設定を行うためのソフトウェアです。

重要

- ネットワークユーティリティーは、ネットワーク用にプリンタードライバーをインストールする過程でインストールします。
- ネットワークユーティリティーをお使いになる場合は、ネットワーク管理者の方が設定を行うようにしてください。

1 [スタート] メニューの[すべてのプログラム] (または、[プログラム]) から [Canon CX-G4400 Network IF] - [ユーティリティー] を選択します。

・ Windows 8.1 のとき

- 1) スタート画面上でマウスポインターを動かし、画面下部に表示された下向き矢印をクリックします。
- 2) [アプリ] ビューから [Canon CX-G4400 Network IF] - [ユーティリティー] を選択します。

・ Windows 8 のとき

- 1) スタート画面上を右クリックし、画面下部に表示されたアプリバーから [すべてのアプリ] をクリックします。
- 2) [アプリ] ビューから [Canon CX-G4400 Network IF] から [ユーティリティー] を選択します。

ネットワークユーティリティーが起動します。
プリンターの検索が行われたあと、メイン画面が表示されます。

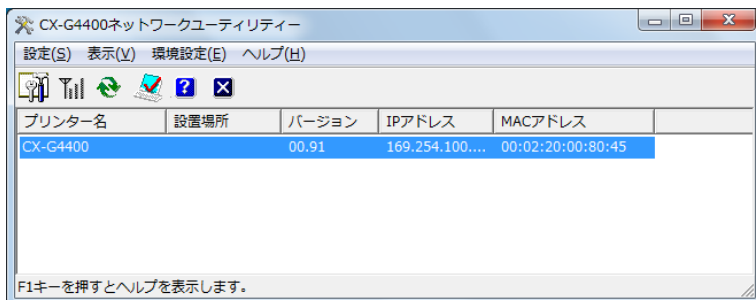

📖 メモ

- ネットワークユーティリティを起動すると、自動でプリンターを検索しますが、プリンターが検出されなかった場合は、プリンターの検索を行ってください。
[表示] メニューから [プリンターの再検索] をクリックします。

ツールバーの説明

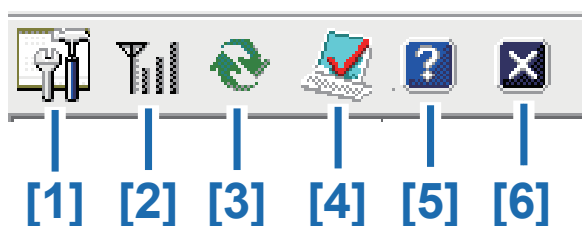

[1]	プリンターの設定	プリンターのネットワーク設定画面を表示します。
[2]	プリンターの LAN 状態	有線 LAN の通信状態を表示します。
[3]	プリンターの再検索	プリンターの再検索を行います。
[4]	ユーティリティの環境設定	ネットワークユーティリティの環境設定を行います。
[5]	ユーティリティのヘルプ	ヘルプを表示します。
[6]	ユーティリティの終了	ネットワークユーティリティを終了します。

📖 メモ

- [表示] メニューからツールバーの表示 / 非表示を切り替えることができます。

メニューバーの説明

ネットワークユーティリティの設定を行います。

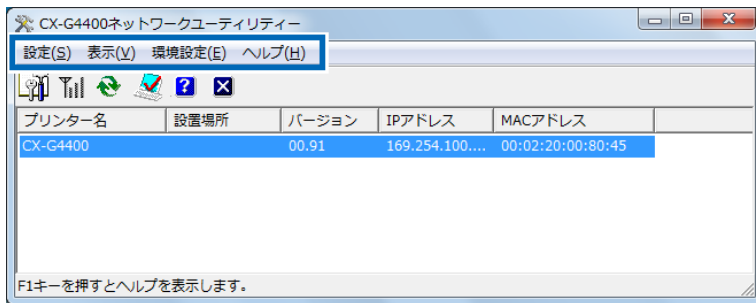

メモ

- [表示] メニューからメニューバーの表示 / 非表示を切り替えることができます。

プリンターの設定

- 1 [設定] メニューから[プリンターの設定] をクリックします。
- 2 パスワードを入力して[OK] をクリックします。

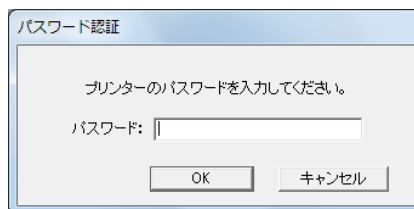

メモ

- 初期設定は、「admin」です。

3 [基本設定]、[TCP/IP]、[ログ設定] について設定します。

- 基本設定

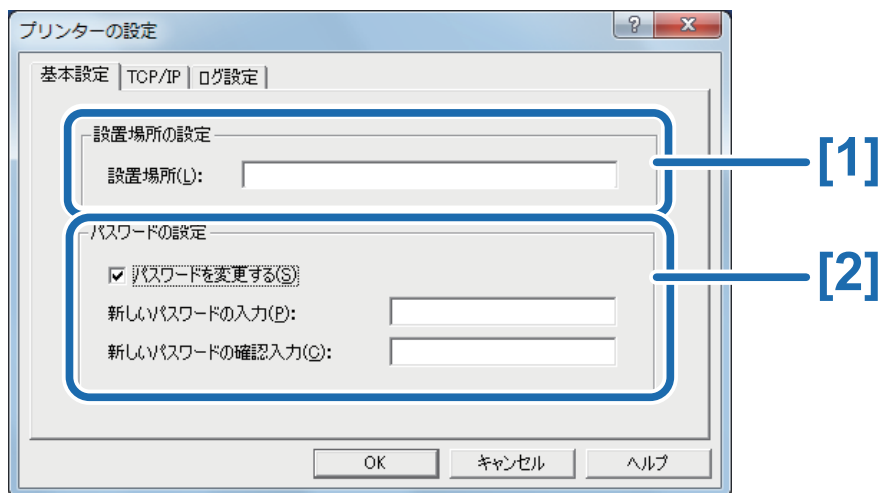

基本設定

[1]	設置場所の設定	プリンターを設置している場所を入力します。 *入力可能文字数：0～15文字
[2]	パスワードの設定	パスワードの再設定を行います。 *入力可能文字数：0～8文字

● TCP/IP



TCP/IP		
[1]	IP アドレスを自動的に取得する	IP アドレスを自動的に取得します。
[2]	IP アドレスを指定する	IP アドレスを指定します。 * IP アドレスを DHCP サーバーから取得しない場合に選択します。 または、プリンターに設定されている IP アドレスを変更したい場合に使用します。

● ログ設定

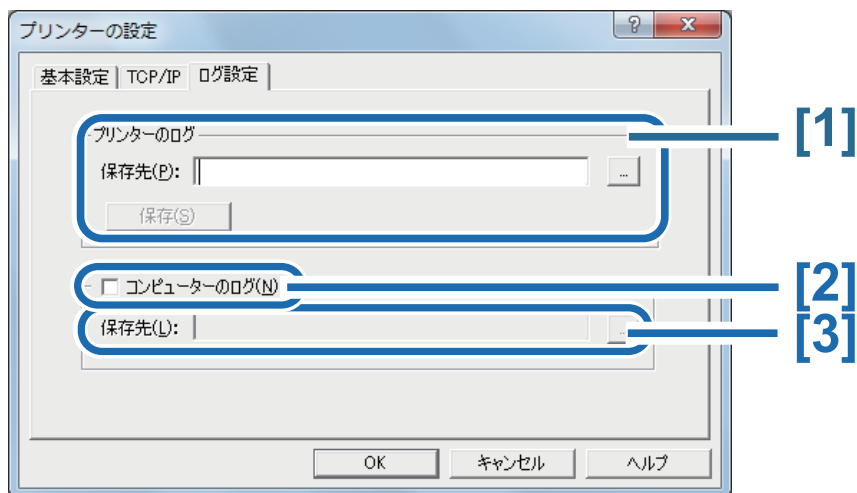

ログ設定

[1]	プリンターのログ	プリンターのログファイルの保存先を入力します。
[2]	コンピューターのログ	ネットワーク通信（プリンターとコンピューターの通信）のログをファイルに出力するときにチェックを入れます。
[3]	保存先	ネットワーク通信（プリンターとコンピューターの通信）のログの保存先を入力します。

4 [OK] をクリックします。

プリンターの LAN 状態

プリンターから取得したネットワークの状態をチェックします。

- 1 [設定] メニューから [プリンターの LAN 状態] をクリックします。
プリンターから取得したネットワークの状態を表示します。

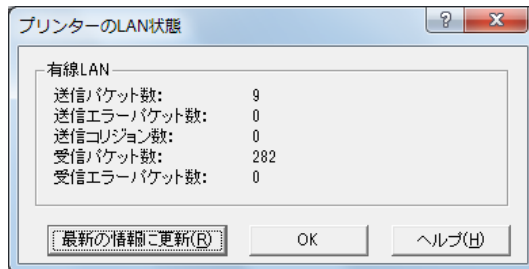

- 2 確認したあと、[OK] をクリックします。

MAC アドレスフィルター

指定した MAC アドレスのコンピューターのみが本プリンターに接続できるように設定します。

- 1 [設定] メニューから [MAC アドレスフィルター] をクリックします。
- 2 パスワードを入力して [OK] をクリックします。

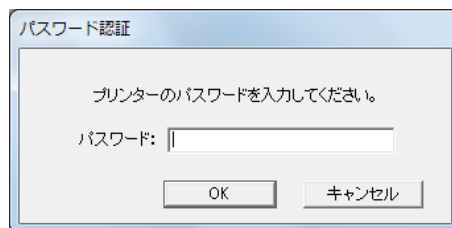

メモ

- 初期設定のパスワードは、「admin」です。ただし、パスワードを変更した場合は、その変更したパスワードが有効になります。

➔ [プリンターの設定 \(P.194\)](#)

- 3** [MACアドレスフィルター] 画面が表示されますので、チェックを入れて入力をお願いします。

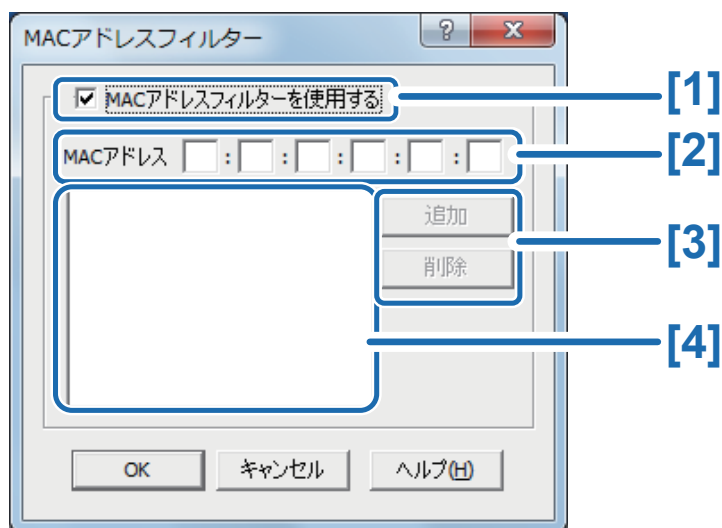

MAC アドレスフィルター		
[1]	MAC アドレスフィルターを使用する	マックアドレスフィルターを使用する場合にチェックを入れます。
[2]	MAC アドレス	マックアドレスを入力します。
[3]	追加 / 削除	マックアドレスの追加および削除を行います。
[4]	リスト表示	プリンターに登録されている MAC アドレスのリストを表示します。

- 4** 設定が完了したら、[OK] をクリックします。

ネットワーク設定の値を工場出荷時に戻す

- 1 [設定] メニューから [工場出荷時設定に戻す] をクリックします。
- 2 パスワードを入力して [OK] をクリックします。

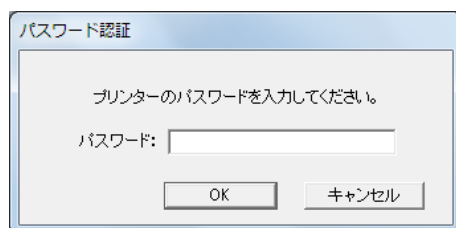

確認のメッセージダイアログボックスが表示されます。

📖 メモ

- 初期設定のパスワードは、「admin」です。ただし、パスワードを変更した場合は、その変更したパスワードが有効になります。
➡ [プリンターの設定 \(P.194\)](#)

- 3 [OK] をクリックします。

ユーティリティーの環境設定

1 [環境設定] メニューから[ユーティリティーの環境設定] をクリックします。

● 検索範囲

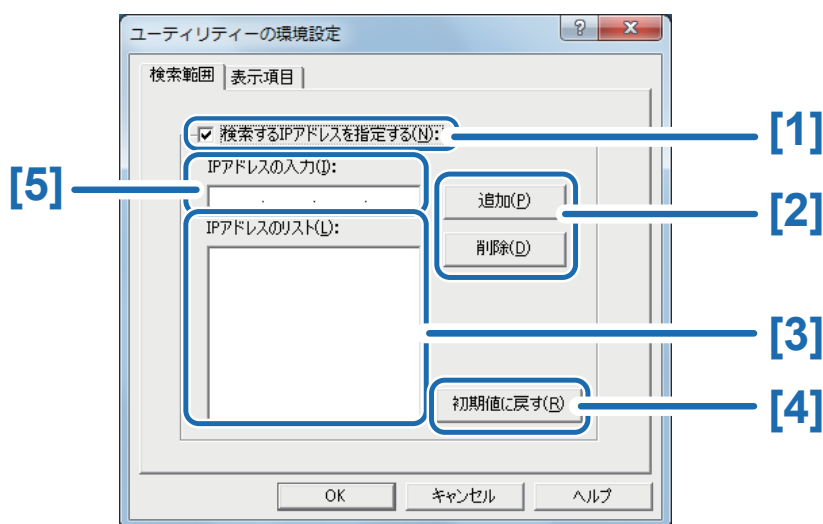

検索範囲

[1]	検索する IP アドレスを指定する	検索する IP アドレスを指定する場合にチェックマークを入れます。設定オフ（チェックマークなし）のときは、ネットワーク上のプリンターを検索します。
[2]	追加 / 削除	IP アドレスを検索リストに追加または削除する。
[3]	IP アドレスのリスト	検索対象の IP アドレスのリストを表示する。
[4]	初期値に戻す	検索範囲の設定を初期値に戻す。
[5]	IP アドレスの入力	検索リストに追加する IP アドレスを指定する。

- 表示項目

起動時に初期表示させるための設定項目を選択します。

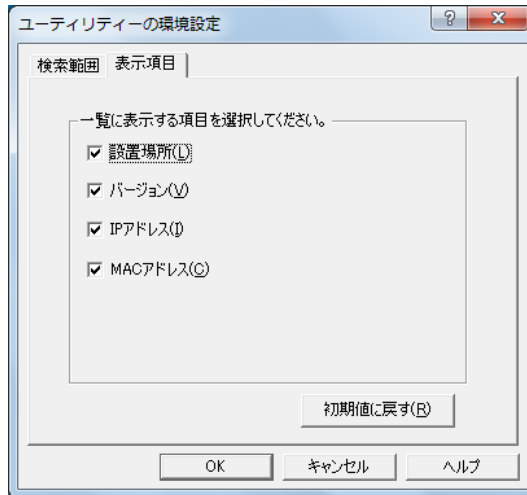

メモ

- プリンター名は常に表示します。

3 [OK] をクリックします。

タイムアウトの設定

印刷データがタイムアウトにより再送されることを回避するために、ネットワークのタイムアウト時間を延長するための設定を行います。

1 [環境設定] メニューから [タイムアウトの設定] をクリックします。

- 2 [タイムアウト値を延長する] にチェックを入れて、[OK] をクリックします。

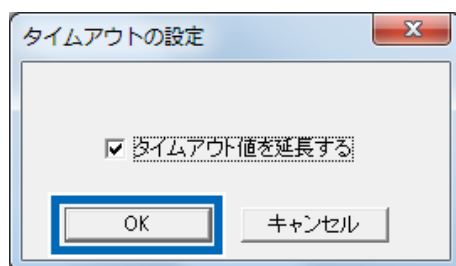

ヘルプ

ヘルプを表示すると、ネットワークユーティリティーの各機能の説明や設定方法を確認することができます。

- 1 [ヘルプ] メニューから [ユーティリティーのヘルプ] をクリックします。

バージョン情報

ネットワークユーティリティーのバージョンを表示します。

- 1 [ヘルプ] メニューから [バージョン情報] をクリックします。

仕様

■ プリンター本体

印刷方式	インクジェット記録方式
印刷色	フルカラー
解像度	1200dpi × 1200dpi
印刷速度	名刺 : 100 枚 / 分 はがき : 45 枚 / 分 封筒 (洋長 3 号) : 28 枚 / 分
最大印字領域	幅 107.8mm × 長さ 297.0mm
印刷余白 (用紙搬送方向に対して)	前後 1.5mm 左右 2.0mm
プリントヘッド	各色 5,097 ノズル (有効ノズル数)
用紙	カラーカードプリンター専用紙 (マットコート紙、光沢紙、インクジェットはがき、封筒)
用紙サイズ	幅 85mm ~ 120mm、長さ 49mm ~ 300mm
用紙厚さ	0.21mm ~ 0.76mm
給紙容量	名刺、はがき : 500 枚 (用紙厚 0.245mm 以下) 特厚紙カード : 100 枚 (用紙厚 0.76mm) 封筒 : 100 枚 (用紙厚 0.32mm 以下)
使用インク	水性染料インク イエロー (Y)、マゼンタ (M)、シアン (C)、ブラック (Bk)
インターフェイス	Hi-Speed USB、1000BASE-T/100BASE-TX/10BASE-T
稼動音	約 58dB (A) 以下
設置環境温度	温度 15℃ ~ 30℃、湿度 10% ~ 80% (ただし、結露なきこと)
電源	AC100-240V 50/60Hz
消費電力	通常状態 : 229 W (最大) スリープ状態 : 8.5 W
本体寸法	幅 592mm × 奥行き 410mm × 高さ 463mm
本体質量	約 25kg (インクタンクを除く)

- 本製品のインクは染料系です。プリント出力物は染料系インクの特性上、一般的に紫外線やオゾン、その他空気中の NOx、SOx や還元性ガスに触れる事により化学変化を起こし変退色する場合があります。
- 本製品は印刷用紙の使用量削減に配慮し、両面印刷用の用紙を利用していただくことにより、裏面印刷にも対応しています。

索引

番号

180 度回転 53

欧字

L

LAN コネクター 4

U

USB コネクター 4

かな

あ

厚紙搬送レバー 6

アドバンスド設定 79

アンインストール 190

い

色設定 58

色調整 58

インク警告ランプ 8

インク情報 117

インクタンク 6

インクタンクドア 5

印刷順を決める 83

印刷状況 113

印刷の向き 33, 52

印刷の向きのプレビュー 32

印刷部数 33

インフォメーション 115

う

上ユニット 5

上ユニットオープンレバー 6

え

エラーランプ 7

お

オートスタッカー 6

オーバーレイ印刷 76

[オーバーレイ] シート 70

お気に入り 32

屋内移動準備 87

オフタイマー 91

オペレーターコールエラー 115, 164

き

給紙トレイ 5

け

警告メッセージ 115, 169

さ

サービスマンコールエラー 115

サイド規制板 4

サイド規制板レバー 5

し	
紙面予備吐	104
詳細設定	59
使用済みインクタンク回収.....	154
す	
ステータスマニター	107
ステータスランプ	7
スリープ状態	89
スリープタイマー	91
せ	
設定値を確認	145
設定内容確認	33, 56
選択した縦横の向きで印刷する	33, 55
そ	
操作パネル	4
て	
低室温時印刷モード	104
電源キー / 電源ランプ	7
と	
特殊設定	104
トレイキー	7
の	
濃度ムラ軽減モード	105
は	
搬送部	6
ひ	
標準ラベル用紙	41
ピンポイント色合わせ	87, 94
ピンポイント色合わせ設定	59
ふ	
フォームをファイルに印刷する	72
プリンターの清掃	160
へ	
ヘッド位置調整	123, 137
ほ	
ポーズキー	7
め	
メンテナンス	121
メンテナンスカートリッジ警告ランプ	8
メンテナンスカートリッジ情報	119
メンテナンスカートリッジドア	6
ゆ	
ユーザー用紙サイズ	45
ユーザー用紙サイズ設定	32
ユーザー用紙サイズ 設定可能範囲	45
ユーティリティシート	85
輸送準備	87

よ

用紙サイズ	32
用紙サイズのプレビュー	32
用紙種類	33
用紙汚れ軽減モード	105
用紙を設定する項目の確認図	45

Canon キヤノンマーケティングジャパン株式会社

お客様相談センター
全国共通電話番号 050-555-90064

受付時間 [平日] 9:00~12:00 / 13:00~17:00

(土・日・祝祭日と年末年始、弊社休業日は休ませていただきます)

*海外からのご利用の方、または050からはじまるIP電話番号をご利用いただけない方は03-5428-1344をご利用ください。
*受付時間は予告なく変更する場合があります。あらかじめご了承ください。

キヤノンマーケティングジャパン株式会社

〒108-8011 東京都港区港南 2-16-6