

Canon

# PowerShot D10

## カメラユーザーガイド



日本語



CDI-J393

- ご使用前に必ずこのカメラユーザーガイドをお読みください。
- 将来いつでも使用できるように大切に保管してください。

## カメラと付属品の確認

お使いになる前に、以下のものが入っていることを確認してください。  
万一、不足のものがありましたら、お買い求めの販売店にご連絡ください。

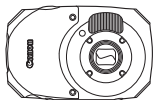

カメラ

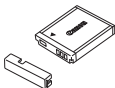

バッテリーパックNB-6L  
(端子カバーつき)



バッテリーチャージャー  
CB-2LY

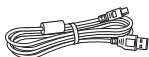

インターフェースケーブル  
IFC-400PCU

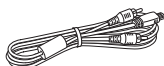

AVケーブル  
AVC-DC400

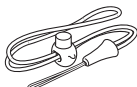

リストストラップ  
WS-DC8



ストラップマウント



カメラユーザーガイド  
(本書)



DIGITAL CAMERA  
Solution Disk



保証書



サポートガイド

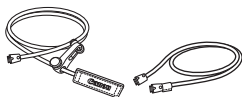

ショルダーストラップ/  
ネックストラップセットSTP-DC1

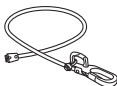

カラビナストラップ  
STP-DC2



フロントカバーセット  
FC-DC1  
ソフトケース  
SD-DC70

ソフトウェアのインストール後、デスクトップのショートカットアイコンをクリックすると、以下の電子マニュアル (PDF形式) を参照できます。インストールができない場合は、CD-ROM内の「Readme」フォルダからご覧ください。

- はじめよう！おうちプリント  
カメラとプリンターをつないで印刷するときにお読みください。
- ソフトウェアクイックガイド  
カメラとパソコンをつなぐときにお読みください。
- ZoomBrowser EX / ImageBrowserソフトウェアガイド  
付属のソフトウェアを使うときにお読みください。



- メモリーカードは付属されていません。
- 電子マニュアル (PDF形式) をご覧になるには、Adobe Readerが必要です。

# はじめにお読みください

## 試し撮りと撮影内容の補償について

必ず事前に試し撮りをし、撮影後は画像を再生して画像が正常に記録されていることを確認してください。万一カメラやメモリーカードなどの不具合により、画像の記録やパソコンへの取り込みができなかった場合の記録内容の補償については、ご容赦ください。

## 著作権について

このカメラで記録した画像は、個人として楽しむなどの他は、著作権法上、権利者に無断で使用できません。なお、実演や興行、展示会などには、個人として楽しむなどの目的であっても、撮影を制限している場合がありますのでご注意ください。

## 保証について

このカメラの保証書は国内に限り有効です。万一、海外旅行先で、故障や不具合が生じた場合は、帰国したあと、別紙の相談窓口へご相談ください。

## 液晶モニターについて

液晶モニターは、非常に精密度の高い技術で作られており99.99%以上の有効画素がありますが、0.01%以下の画素欠けや、黒や赤の点が現れたままになることがあります。これは故障ではありません。また、記録される画像には影響ありません。

## 長い時間使う際のご注意

このカメラは、長い時間お使いになっていると、カメラの温度が高くなる場合があります。これは故障ではありません。

## メモリーカードの記載について

このカメラで使えるメモリーカードのことを「カード」と表記しています。

## 防水性能、防塵性能、耐衝撃性能について

当社の試験基準によるもので、無破損や無故障を保証するものではありません（防水性能、防塵性能、耐衝撃性能はp.157をご覧ください。）。



防水・防塵・耐衝撃性能に関しては、p.14、15にご注意がありますので、必ずご確認ください。

# やりたいこと目次

## 撮る



- カメラまかせで写真を撮りたい..... 26
- 撮影シーンにあわせて撮りたい..... 56~59

### 人を上手に撮りたい

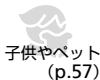

### 風景を上手に撮りたい



### いろいろなシーンにあわせて撮りたい



- 人の顔を上手に撮りたい..... 26、65、80
- ストロボ禁止の場所で撮りたい (ストロボ発光禁止) ..... 60
- 自分も一緒に写りたい (セルフタイマー撮影) ..... 64、65
- 日時を入れて撮りたい..... 63
- 近くの被写体を撮りたい (マクロ撮影) ..... 69
- セピア調や白黒写真で撮りたい..... 75
- 画像の大きさを変えたい (記録画素数) ..... 70
- 連続して写真を撮りたい ..... 72
- 手ブレを防いで撮りたい (手ブレ補正) ..... 136
- 暗い場所でも手ブレを防いで撮りたい (高感度) ..... 59、73
- 動く被写体にピントを合わせ続けたい (サーボAF) ..... 82
- 暗い被写体を明るくして撮りたい (暗部補正) ..... 87

## 見る

- 画像を見たい ..... 29
- 自動再生で見たい (スライドショー) ..... 105
- テレビで見たい ..... 109
- 画像を素早く探したい ..... 102、103
- 画像を消したい ..... 29、110
- 画像を誤って消さないようにしたい (保護) ..... 114



## 動画を撮る／見る

- 動画を撮りたい ..... 32
- 動画を見たい ..... 34

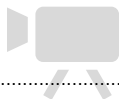

## 印刷する

- 写真をかんたんに印刷したい ..... 30

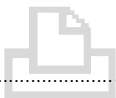

## 残す

- 画像をパソコンに保存したい ..... 35



## その他

- 音が鳴らないようにしたい ..... 49
- 海外で使いたい ..... 17、131



# 目次

このガイドは、1～3章までの説明で、このカメラの基本的な操作やよく使う機能がわかるようになっていきます。4章以降は高度な機能を説明していますが、読み進めることでステップアップできるようになっています。

カメラと付属品の確認	2
はじめにお読みください	3
やりたいこと目次	4
安全上のご注意	9

## 1 さっそくカメラを 使ってみよう 13

### 防水・防塵・耐衝撃性能に ついての注意 14



充電する	16
バッテリーとカードを入れる	18
日付／時刻を設定する	21
表示言語を選ぶ	23
カードを初期化する	24
シャッターボタンの押しかた	25
 撮る	26
 見る	29
 消す	29
 印刷する	30
 動画を撮る	32
 動画を見る	34
パソコンに取り込む	35
アクセサリ 一覧	38
別売アクセサリ	40

## 2 もっとカメラを 知ってみよう 41





各部のなまえ	42
画面の表示内容一覧	44
ランプの表示	46
 FUNC.メニューの基本操作	47

<b>MENU</b> メニューの基本操作	48
音の設定を変える	49
画面の明るさを変える	50
カメラの設定を初期状態に戻す	51
カードを物理フォーマット (初期化) する	52
節電機能 (オートパワーオフ)	53
時計機能	53

## 3 いろいろなシーンやよく使う 機能で撮ってみよう 55

<b>SCN</b> いろいろなシーンで撮る	56
 ストロボを発光させない	60
被写体をもっと拡大する (デジタルズーム)	61
日時を入れる	63
 セルフタイマーを使う	64
 顔セルフタイマーを使う	65

## 4 目的の設定にして 撮ってみよう 67

<b>P</b> プログラムAEで撮る	68
 ストロボを発光させる	68
 近くの被写体を撮る (マクロ撮影)	69
 遠くの被写体を撮る (遠景)	69
記録画素数 (画像の大きさ) を 変える	70
画質 (圧縮率) を変える	70
 明るさを変える (露出補正)	72
 連続して撮る	72
ISO 感度を変える	73

色あいを調整する (ホワイトバランス).....	74
画像の色調を変える (マイカラー).....	75
🕒 2秒のセルフタイマーで撮る ....	76
🕒 セルフタイマーの時間と 撮影枚数を変える.....	77
テレビを使って撮る .....	78
構図を変えて撮る (フォーカスロック撮影).....	78

## 5 もっとカメラを使い こなそう.....79

AFフレームモードを変える .....	80
ピント位置を拡大表示する .....	81
AFL AFロックで撮る .....	82
サーボAFで撮る .....	82
<b>MF</b> マニュアルフォーカス.....	83
👤 ピントを合わせたい人を選んで 撮る (顔セレクト).....	84
測光モードを変える .....	85
AEL AEロックで撮る.....	85
FEL FEロックで撮る.....	86
🌀 スローシンクロで撮る .....	86
👤 暗い被写体を明るくして撮る (暗部補正).....	87
👁️ 赤目自動補正.....	88
👁️ 目つむり検出 .....	89
🌟 長秒時露光で撮る .....	90
色を変えて撮る .....	91
👤 スティッチアシストで撮る ....	94

## 6 動画のいろいろな機能を使 てみよう.....95

動画モードを変える .....	96
-----------------	----

画質を変える .....	96
AEロック/露出シフト .....	97
その他の撮影機能の操作方法 .....	98
再生機能の操作方法 .....	98
✂️ 編集する .....	99

## 7 いろいろな再生とその他の 機能を使ってみよう.....101

👤 インデックス表示で 画像を探す.....	102
👤 条件で絞り込んで画像を 表示する.....	103
👤 スライドショーで見る.....	105
ピント位置を確認する (フォーカスチェッカー).....	107
🔍 拡大して見る .....	108
👤 画像を切り換えたときの 効果を変える.....	108
テレビで見る .....	109
👤 まとめて消す .....	110
🔒 保護する.....	114
👤 画像を分類する (マイカテゴリー).....	116
👤 回転する .....	118
👤 画像を小さくする (リサイズ).....	119
👤 画像を切り抜く (トリミング).....	120
👤 画像の色調を変える (タッチマイカラー).....	121
👤 暗い被写体を明るくする (暗部補正).....	122
👁️ 赤目を補正する.....	123
かんたん予約と印刷 (DPOF) ....	124
印刷指定 (DPOF) .....	125

## 8 カメラの機能を自分好みに 変えよう ..... 129

カメラの機能を変える .....	130
撮影機能を変える .....	134
再生機能を変える .....	137
カメラの起動画面や音を変える ..	137

## 9 カメラを使うときに 役立つ情報 ..... 139

家庭用電源でカメラを使う .....	140
--------------------	-----

ストラップを換える .....	141
フロントカバーを換える .....	143
故障かな?と思ったら .....	144
画面に表示される メッセージ一覧 .....	147
撮影機能/FUNC.メニュー 一覧 .....	150
メニュー 一覧 .....	152
日ごろの取り扱いについて .....	156
主な仕様 .....	157
索引 .....	160

## このガイドの記載について

- カメラのボタンやスイッチは、ボタンやスイッチに表記されている絵文字を使って示しています。
- 画面に表示される絵文字や文言は、[ ] つきで示しています。
- 十字キー、FUNC./SETボタンは、それぞれ以下のように示しています。

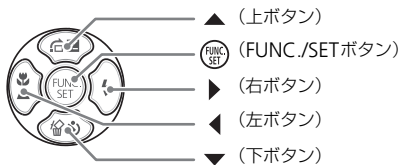



- : 困ったときに手助けとなる内容を示しています。
  - : 上手に使うためのヒントを示しています。
  - : 注意事項を示しています。
  - : 補足説明を示しています。
  - (p.xx) : 参照ページを示しています。xxはページ数を示しています。
- すべての機能が初期状態になっていることを前提に説明しています。



## 安全上のご注意

- ご使用の前に「安全上のご注意」をよくお読みの上、製品を正しくお使いください。
- ここに示した注意事項は、あなたや他の人々への危害や損害を未然に防ぐためのものです。
- 別売アクセサリをお持ちの場合は、付属の使用説明書もあわせてご確認ください。

 **警告** 死亡または重傷を負う可能性がある内容です。

 **注意** 傷害を負う可能性がある内容です。

**注意** 物的損害を負う可能性がある内容です。



**警告**

## カメラ

- ストロボを人の目に近づけて発光しない。  
視力障害の原因となります。特に、乳幼児を撮影するときは1m以上離れてください。
- お子様や幼児の手の届くところで保管しない。  
ストラップ：誤って首に巻きつけると、窒息することがあります。  
カード、日付/時刻用電池：誤って飲み込むと危険です。万一飲み込んだ場合は、ただちに医師にご相談ください。
- 分解、改造しない。
- 落下などで破損した場合は、内部には触れない。
- 煙が出ている、異臭がするなどの異常が発生した場合は、使わない。
- アルコール、ベンジン、シンナーなどの有機溶剤で手入れしない。
- 内部に液体や異物などを入れない。  
感電、火災の原因となります。  
万一、液体や異物が入った場合は、すぐに電源を切り、その後必ず電池を取り出してください。
- 指定外の電源は使わない。  
感電、火災の原因となります。
- 水中でショルダーストラップ、ネックストラップ、カラビナストラップは使用しない。  
ストラップが首に巻きつくなど、思わぬ怪我や事故の恐れがあります。水中では、これらのストラップを外し、本体に付属のリストストラップをお使いください。

## バッテリー、バッテリーチャージャー

- 指定外のバッテリーは使わない。
- バッテリーは火に近づけたり、火の中に投げ込まない。
- 水や海水などの液体で濡らさない。
- 分解、改造したり、加熱しない。
- 落とすなどして強い衝撃を与えない。  
バッテリーが破裂や液漏れし、けがや周囲を汚す原因となったり、火災、感電の原因となることがあります。万一、電解液が漏れ、衣服、皮膚、目、口についたときは、ただちに洗い流してください。  
また、バッテリーチャージャーが液体で濡れたときは、コンセントから抜いて、お買い上げになった販売店または修理受付窓口にご連絡ください。
- バッテリーを充電するときは、指定されたバッテリーチャージャー以外は使わない。
- 電源コードに重いものを載せたり、傷つけたり、破損させたり、加工しない。
- 電源プラグを定期的に抜き、その周辺およびコンセントにたまったホコリや汚れを乾いた布で拭き取る。
- 濡れた手で電源プラグを抜き差ししない。  
感電、火災の原因となります。

## その他

- 付属のCD-ROMは、CD-ROM対応ドライブ以外では絶対に再生しない。  
音楽用CDプレーヤーで再生してヘッドフォンなどを使用した場合は、大音量により聴力障害の原因となります。また、音楽用CDプレーヤーで使用した場合は、スピーカーなどの破損の原因となります。



- ストラップで下げているときは、他のものに引っ掛けたり、強い衝撃や振動を与えない。  
けがやカメラの故障の原因となります。
- コンセントや配線器具の定格を超える使いかたをしない。また、電源コードや電源プラグが傷んでいたり、コンセントの差し込みが不十分なまま使わない。  
感電、火災の原因となることがあります。
- 以下の場所で使用・保管しない。
  - 直射日光のあたるところ
  - 40度以上の高温になる場所
  - 湿気やホコリの多いところバッテリーの液漏れ、発熱、破裂により、感電、やけど、けが、火災の原因となることがあります。また、カメラが熱により変形することがあります。

- 電源プラグや充電端子に金属製のピンやゴミを付着させない。  
感電、火災、故障の原因となることがあります。
- 長時間再生をすると、不快感を感じることがありますので、ご注意ください。

## 注意

- カメラを強い光源（晴天時の太陽など）に向けない。  
撮像素子が損傷する場合があります。
- 水深10mを超える水中や、温泉では使用しない。  
故障、水漏れの原因となります。
- 砂浜や風の強い場所で使うときは、ふたを開けたときにカメラの内部にホコリや砂が入らないようにする。
- ストロボを手や布などで覆ったり、ゴミやホコリなどがついたまま発光しない。  
故障の原因となることがあります。
- バッテリーチャージャーは、使用しないときや充電が終わったときは、電源コンセントから外す。
- 布などをかけたまま充電しない。  
長時間接続しておくこと、発熱、変形して火災の原因となります。
- 使用しないときは、カメラからバッテリーを取り出して保管する。  
カメラにバッテリーを入れたままにしておくこと、液漏れにより故障の原因となることがあります。
- バッテリーを廃却するときは、接点にテープを貼るなどして絶縁する。  
他の金属と接触すると、発火、破裂の原因となります。
- ベットの近くにバッテリーを置かない。  
バッテリーに噛みついた場合、バッテリーの液漏れ、発熱、破裂により、故障や火災の原因となることがあります。
- スポンのポケットにカメラを入れたまま椅子などに座らない。  
液晶モニターの破損の原因となります。
- かばんにカメラを入れるときは、硬いものが液晶モニターにあたらないようにする。
- ストラップにアクセサリをつけない。  
硬いものが液晶モニターにあたると破損の原因になります。





## さっそくカメラを使ってみよう

この章では、撮影前の準備、（オート）での撮影、画像を見る、消す、印刷する一連の操作について説明しています。また章の後半では、動画を撮る、見る方法や、パソコンへ画像を取り込む方法について説明しています。

### ストラップを取り付ける／カメラを構える

- 付属のストラップをストラップマウントに取り付けてから、カメラに差し込み、「カチッ」と音がするまで回して取り付けます（ストラップマウントの取り付け位置は4カ所から選べます）。なお、ストラップマウントを外すときは、解除ボタンを押しながら、取り付け時と反対方向に回します。
- 撮影時にはカメラを落とさないように、ストラップを手首に通してお使いください。なお、このカメラは水中で沈みます。
- 撮影するときは、脇をしめてカメラが動かないようにしっかりと構え、ストロボに指がかからないようにしてください。

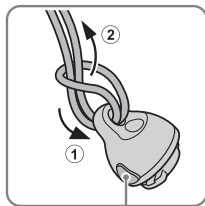

解除ボタン

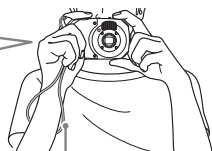
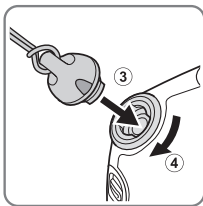

ストラップ

## 防水・防塵・耐衝撃性能についての注意

このカメラでは、雨天時や海辺、スキー場での撮影のほか、水深10m以内での水中撮影を楽しむことができます。ただし、温泉では使用できません。なお、取り扱い上の不注意により、万一、水漏れ事故を起こした場合、カメラやバッテリー、メモリーカードなどの損傷、および記録内容の補償はご容赦ください。

また、防水・防塵・耐衝撃性能は当社の試験基準によるもので、無破損や無故障を保証するものではありません（防水性能、防塵性能、耐衝撃性能はp.157をご覧ください。）。

### 使用する前の注意

- ふたが閉まっていることを確認してください。2ヵ所のふたが確実に閉まっていないと、カメラが水で濡れたときに、内部に水が入り故障の原因となります（p.19）。
- ふたの裏側の防水パッキン（p.18、30）やその接触面に傷をつけたり、異物（砂やゴミ、頭髮など）を挟み込まないようにしてください。水濡れの原因となります。パッキンに傷があるときは、水中で使用しないでください。
- 海辺や海上でのふたの開閉は、できるだけ避けてください。メモリーカード、バッテリーの交換などは、湿気の少ない、潮風の当たらない場所で行ってください。
- カメラが水に濡れた状態でふたを開けないでください。カメラが濡れているときは、乾いたやわらかい布で水分を十分に拭き取ってください。

### 使用するときの注意

- 水深10mを超える水中では使用しないでください。
- 水中ではカメラに衝撃を与えないでください。衝撃でふたが開いたり、防水性能が保てない場合があります。
- 当社試験基準による耐衝撃性能（p.157）がありますが、衝撃によってはカメラに傷がついたり、故障の原因となることがあります。高い所から落としたり、過度な衝撃を与えたりしないでください。

## 使用後のお手入れの注意

- お手入れのときに、カメラに砂などがついたまま、直接拭くと表面に傷をつける恐れがあります。
- 水中および砂や泥などの異物が付着するような場所での使用後は、なるべく早く真水(30℃以下の水道水など)で十分に洗ってください。なお、海で使用したときは、塩分を落とすため真水に数時間つけておくことをおすすめします。カメラ内部に水が入らないように、カード/バッテリー収納部ふたや端子ふたが完全に閉じられていることを確認してください。
- 水洗い終了後は、乾いたやわらかい布で水分を十分拭き取ってください。また、塩分がついたままにしておくと、金属部分がさびたり、ボタンが動きにくくなることがあります。なお、お手入れ後はボタンやふたがスムーズに動くことを確認してください。
- お手入れには、薬品類を使用しないでください。また、防水パッキンにウォータープルーフケース用のシリコングリスを塗らないでください。故障、水漏れの原因となります。
- お手入れや保管のときに、ふたの裏側の防水パッキンに砂や異物がついたままにしないようにしてください。そのままにしておくと防水パッキンが劣化して水漏れの原因となります。

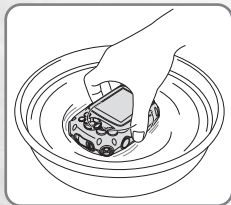

## 防水パッキンについて

防水パッキンの傷やひび割れは水漏れの原因となります。ただちに修理受付窓口へお持ちください。有償で新しい防水パッキンと交換します。

# 充電する

カメラに付属の充電器を使って、バッテリーを充電します。

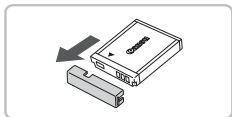

## 1 カバーを外す

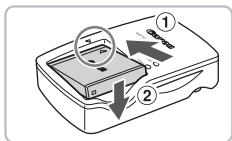

## 2 バッテリーを取り付ける

- バッテリーと充電器の▲をあわせて、①の方向へ押しながら、②の方向へ取り付けます。

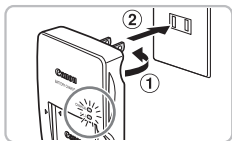

## 3 充電する

- プラグを①の方向へおこして、②コンセントに差し込みます。
- ▶ 充電がはじまり、ランプが赤色に点灯します。
- 充電は、約1時間55分で完了し、ランプが緑色に点灯します。

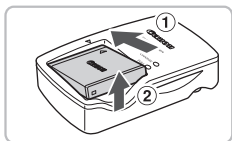

## 4 バッテリーを取り外す

- 充電器をコンセントから抜き、①の方向へ押しながら、②の方向へ取り外します。



バッテリーを保護し、性能の劣化を防ぐため、24時間以上連続して充電しないでください。



## 撮影できる枚数の目安



撮影枚数	画面表示時*	220枚
再生時間(時間)	6時間	

\* 撮影枚数は、CIPA(カメラ映像機器工業会)の試験基準によります。

・撮影枚数は、撮影条件により少なくなることがあります。

## バッテリーの残量表示

バッテリーの状態は、画面にマークやメッセージで表示されます。

画面表示	内容
	バッテリー容量は十分です。
	少し減っていますが、まだ使えます。
 (赤く点滅)	まもなくバッテリー切れになります。
[バッテリーを交換してください]	バッテリー切れです。すぐに充電してください。



### バッテリーと充電器の上手な使いかた

- 充電は使う前日か当日にする  
充電したバッテリーは、使わなくても自然放電によって少しずつ残量が減っていきます。

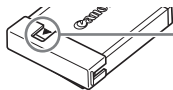

充電したバッテリーは、▲が見えるようにカバーを取り付けます。

- 長期間の保管方法  
バッテリーを使い切ってカメラから取り出し、カバーをつけて保管してください。バッテリーを使い切らずに長期間(1年くらい)保管すると、バッテリー寿命を縮めたり、性能が劣化することがあります。
- 充電器は海外でも使える  
充電器は、AC100~240V 50/60Hzの地域で使えます。プラグの形状が合わないときは、市販の電源プラグ変換アダプターを使ってください。海外旅行用の電子変圧器は故障の原因になりますので絶対に使わないでください。
- バッテリーがふくらむ  
バッテリー特性のため安全上は問題ありません。ただし、バッテリーがふくらむことでカメラに入らなくなったときは、別紙の相談窓口へご相談ください。
- 充電したのにすぐ使えなくなる  
バッテリーの寿命です。新しいバッテリーをお買い求めください。

# バッテリーとカードを入れる

カメラに付属のバッテリーとカードを入れます。

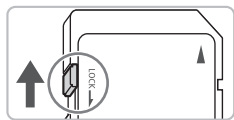

## 1 カードのスイッチを確認する

- スイッチがあるカードでは、スイッチが下（「LOCK」側）になっていると撮影できません。「カチッ」と音がするまでスイッチを上に戻します。

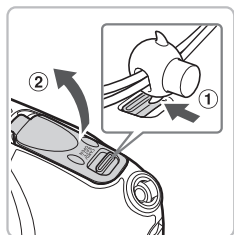

## 2 ふたを開ける

- 指または、リストストラップの止め具で、①の方向にスイッチを動かしたまま、②の方向へふたを動かして開けます。

防水パッキン 端子部

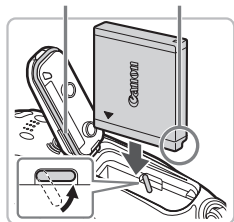

## 3 バッテリーを入れる

- バッテリーを図の向きにして、「カチッ」と音がしてロックされるまで差し込みます。
- 間違った向きでバッテリーを入れるとロックされません。必ずバッテリーがロックされる正しい向きで入れてください。
- 防水パッキンにバッテリーを当てて傷をつけないよう、注意してください。

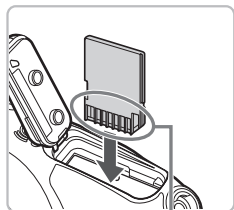

端子部

## 4 カードを入れる

- カードを図の向きにして、「カチッ」と音がするまで差し込みます。
- カードは、必ず正しい向きで入れてください。間違って入れるとカメラの故障の原因となります。
- 防水パッキンにカードを当てて傷をつけないよう、注意してください。

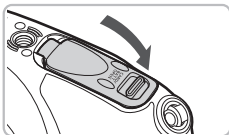

## 5 ふたを閉める

- ふたを押さえたまま矢印の方向へたおし、「カチッ」と音がするまで閉めます。
- スイッチが図の位置まで戻っていることを確認します。



- 水中やカメラが水に濡れた状態で、ふたを開けないでください。なお、カメラが濡れているときは、乾いたやわらかい布で水分を十分に拭き取ってください。
- ふたの裏側の防水パッキン (p.18、30) やその接触面に傷をつけたり、異物 (砂やゴミ、頭髮など) を挟み込まないようにしてください。水濡れの原因となります。
- 海辺や海上でのふたの開閉は、できるだけ避けてください。メモリーカード、バッテリーの交換などは、湿気の少ない、潮風の当たらない場所で行ってください。

## バッテリーとカードを取り出す

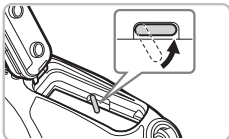

### バッテリーを取り出す

- ふたを開け、バッテリーロックを矢印の方向に動かします。
- ▶ バッテリーが出てきます。

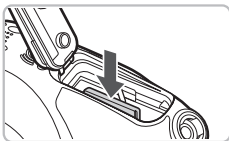

### カードを取り出す

- 「カチッ」と音がするまでカードを押し込み、ゆっくり指を放します。
- ▶ カードが出てきます。

## 1枚のカードに撮影できる枚数の目安

カード	2GB	8GB
撮影枚数	626	2505

- カメラが初期状態での枚数です。
- 撮影枚数は、カメラの各種設定、被写体、カードにより変わります。

### ? 撮影できる枚数を確認するには？

カメラを撮影モード (p.26) にすると画面で確認できます。



撮影できる枚数

## 使えるカード

- SD (エスディー) メモリーカード
- SDHC (エスディーエイチシー) メモリーカード 
- MultiMediaCard (マルチメディアカード)
- MMCplus (エムエムシープラス) カード
- HC MMCplus (エイチシーエムエムシープラス) カード

### ? カードのスイッチは何のスイッチ？

SDメモリーカードとSDHCメモリーカードには、ライトプロテクト (書き込み禁止) というスイッチがついています。このスイッチが「LOCK」側になっていると、画面に [ライトプロテクト] と表示され、撮影することや撮った画像を消すことができません。

## 日付／時刻を設定する

はじめて電源を入れると、日付／時刻の設定画面が表示されます。撮影した画像には、ここで設定した日付／時刻をもとにした日時の情報が記録されます。必ず設定してください。

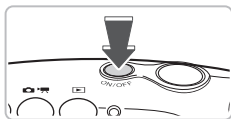

### 1 電源を入れる

- 電源ボタンを押します。
- ▶ [日付/時刻] 画面が表示されます。



### 2 日付／時刻を設定する

- ◀▶ を押して項目を選びます。
- ▲▼ を押して、設定します。



### 3 設定を終了する

- **FUNC SET** を押します。
- ▶ 日付／時刻が設定され、[日付/時刻] 画面が消えます。
- 電源ボタンを押すと、電源が切れます。

## ? 電源を入れるたびに [日付/時刻] 画面が表示されるときは？

日付／時刻を設定しないと、電源を入れるたびに [日付/時刻] の設定画面が表示されます。正しく設定してください。

## 💡 サマータイムの設定

手順2で [☀] を選び、▲▼ を押して [⌚] にすると、サマータイム（1時間プラスされます）に設定されます。

## 日付／時刻を変える

日付／時刻を、現在の設定から変えられます。

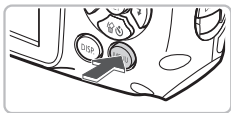

### 1 メニューを表示する

- MENUボタンを押します。



### 2 [F.F.] タブの [日付/時刻] を選ぶ

- ◀▶を押して [F.F.] タブを選びます。
- ▲▼を押して [日付/時刻] を選び、**FUNC SET** を押します。



### 3 日付／時刻を変える

- p.21の手順2～3の操作で設定します。
- MENUボタンを押して、メニュー画面を消します。

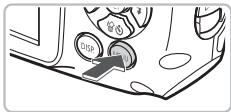

## 日付／時刻用電池について

- カメラには日付／時刻用電池（バックアップ電池）が内蔵されています。バッテリーを取り出してから約3週間は、設定した日付／時刻が保持されます。
- 日付／時刻用電池は、充電したバッテリーをカメラに入れるか、ACアダプターキット（別売）(p.40)を使うと、カメラの電源を入れなくても約4時間で充電されます。
- 日付／時刻用電池がなくなると、カメラの電源を入れたときに [日付/時刻] 画面が表示されます。p.21の手順で正しく設定してください。

## 表示言語を選ぶ

画面に表示される言語を変えられます。お買い上げ時は日本語に設定されています。



### 1 再生モードにする

- ボタンを押します。

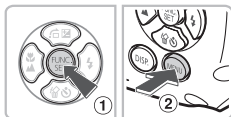

### 2 設定画面を表示する

- を押したまま①、すぐにMENUボタンを押します②。



### 3 言語を設定する

- を押して言語を選び、 を押します。
- ▶ 表示言語が設定され、表示言語の画面が消えます。



を押したら時計画面が表示された？

手順2の操作で を押してから、MENUボタンを押すまでの間隔が長いと、時計表示になります。時計表示になったときは を押して時計表示を消して、もう一度手順2の操作を行います。



言語設定は、MENUボタンを押すと表示されるメニュー画面で、 タブの「言語」を選んで設定することもできます。

## カードを初期化する

新しく買ったカードや他のカメラやパソコンで初期化したカードは、このカメラで初期化（フォーマット）することをおすすめします。初期化するとカード内のすべてのデータは消され、もとに戻すことはできません。十分に確認してから初期化してください。



### 1 メニューを表示する

- MENUボタンを押します。

### 2 [カードの初期化] を選ぶ

- ◀▶を押して [↑] タブを選びます。
- ▲▼を押して [カードの初期化] を選び、を押します。

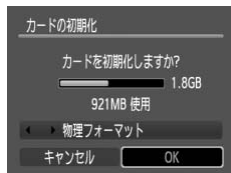
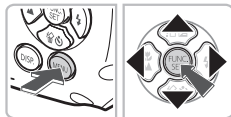

### 3 初期化する

- ◀▶を押して [OK] を選び、を押します。
- ▶ カードが初期化されます。
- ▶ 初期化が終わるとメニューに戻ります。



カード内のデータは初期化や消去をしても、ファイル管理情報が変更されるだけで、完全には消えません。譲渡や廃棄するときには注意してください。廃棄するときにはカードを破壊するなどして、個人情報の流出を防いでください。



初期化の画面で表示されるカードの総容量は、カードに表記されている容量よりも少なくなることがあります。



## シャッターボタンの押しかた

シャッターボタンは二段階で押せるようになっています。ピントが合った画像を撮るために、必ずシャッターボタンを浅く押す「半押し」をしてピントを合わせてから撮影します。

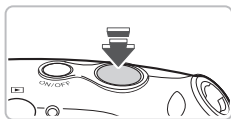

### 1 半押し（一段目まで浅く押す）

- ▶ ピント合わせや明るさなど、撮影に必要な設定が自動的に行われます。
- ▶ ピントが合うと電子音が「ピピッ」と2回鳴り、ランプが緑色に点灯します。

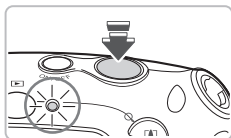

### 2 全押し（二段目まで深く押す）

- ▶ シャッター音が鳴り、撮影されます。
- シャッター音が鳴っている間は撮影中のため、カメラを動かさないように注意してください。

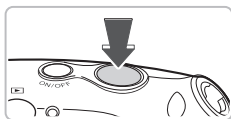

## ? シャッター音の長さが変わる？

- 撮影にかかる時間は、撮影シーンにより変わるため、シャッター音の長さが変わることがあります。
- シャッター音が鳴っている間にカメラを動かしたり、被写体が動いたりすると、ブレの原因になりますので注意してください。



シャッターボタンを半押しせずに、一度に二段目まで深く押し込むと、ピントが合わない画像になることがあります。

## **AUTO** 撮る

カメラが被写体や撮影状況を判別するため、シーンに最適な設定でカメラまかせの全自動撮影ができます。人を撮影するときは、顔を自動的に検出して顔にピントを合わせ、顔の明るさや色あいも最適になるよう設定されます。



### 1 ふたが閉まっていることを確認する

- 2カ所のふたが確実に閉まっていないと、カメラが水で濡れたときに、内部に水が入り故障の原因となります。

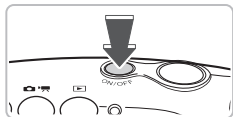
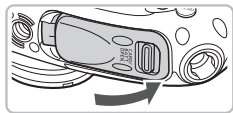

### 2 電源を入れる

- 電源ボタンを押します。
- ▶ 起動音が鳴り、起動画面が表示されます。
- もう一度押すと電源が切れます。

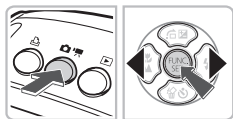

### 3 **AUTO** モードにする

- / ボタンを押したあと、 / を押して **[AUTO]** を選び、 を押します。
- カメラを被写体に向けると、シーンを判別するため動作音（カチカチ）がします。
- ▶ 主被写体と判断した被写体にピントを合わせ、画面の右上にカメラが判別したシーンのアイコンが表示されます。
- ▶ 人の顔が検出されたときは顔にピントを合わせ、主被写体と判断された顔に白のフレーム、その他の顔には灰色のフレームが表示されます。
- ▶ 検出された顔は動いても、一定の範囲で追尾します。





## 4 撮りたいものの大きさを決める

- ボタンを押すと撮りたいものが大きくなり、 ボタンを押すと小さくなります。

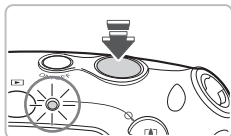

## 5 ピントを合わせる

- シャッターボタンを半押しして、ピントを合わせます。
- ▶ ピントが合うと電子音が「ピピッ」と2回鳴り、ランプが緑色に点灯します（ストロボ発光時はオレンジ色に点灯）。
- ▶ ピントが合った位置にAF フレームが緑色で表示されます。
- ▶ 複数のフレームが表示されたときは、表示されたすべてのフレームにピントが合っています。



AFフレーム

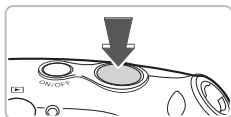





## 6 撮影する

- シャッターボタンを全押しして、撮影します。
- ▶ シャッター音が鳴り、撮影されます（暗いところでは自動的にストロボが光ります）。
- ▶ ランプ（背面）が緑色に点滅し、撮影した画像がカードに記録されます。
- ▶ 撮影した画像は、約2秒間表示されます。
- 画像が表示されている状態でも、シャッターボタンを押すと、次の撮影ができます。

### ? こんなときには？



















- 音が鳴らない

DISP. ボタンを押したまま電源を入れたため、警告音以外の音が鳴らなくなりました。音が鳴るように設定するには、MENU ボタンを押して、**[↑]** タブの「消音」を選び、**[▶]** を押して「切」を選びます。

- **ストロボが光ったのに暗い画像になった**  
被写体までの距離が遠すぎます。 ボタンを押してもっとも広角側にしたときはレンズ先端から約30cm～3.2m、 ボタンを押してもっとも望遠側にしたときは約30cm～2.0mの範囲で撮影してください。
- **シャッターボタンを半押ししたときに、電子音が「ピッ」と1回鳴る**  
撮りたいものが近すぎます。 ボタンを押してもっとも広角側にしたときで約3cm以上、 ボタンを押してもっとも望遠側にしたときは約30cm以上離れて撮影してください。
- **シャッターボタンを半押ししたときに、ランプ（前面）が点灯する**  
暗いところでの撮影では、目が赤く写るのを緩和したり、ピントを合わせるため、ランプが点灯することがあります。
- **撮影しようとしたら、 が点滅表示されて撮影できない**  
ストロボ充電中です。充電が終わると撮影できます。

## 表示されるシーンのアイコン

カメラが判別したシーンを示すアイコンが表示され、ピント合わせや被写体の明るさ、色あいが最適になるように自動設定されます。

被写体	背景	明るい		青空を含む		夕景	暗い	
			逆光		逆光			三脚使用時
人						—		 *
人以外の被写体 風景	AUTO			AUTO			AUTO	 *
近くの被写体						—		—
アイコンの背景色		灰色		水色		オレンジ色	紺色	

\* 撮影シーンが暗いときに、三脚などでカメラを固定すると表示されます。



シーンによっては、実際のシーンと異なるアイコンが表示されることがあります。特に背景がオレンジ色や青色の壁などのときは、 や「青空を含む」アイコン類が表示されて、適切な色調で撮影できないことがあります。そのときは、**P**モード (p.68) で撮影することをおすすめします。なお水中では、水中モード (p.58) で撮影することをおすすめします。

## ▶ 見る

撮影した画像を画面で見ることができます。



### 1 再生モードにする

- ▶ ボタンを押します。
- ▶ 最後に撮影した画像が表示されます。



### 2 画像を選ぶ

- ◀ を押すと最後に撮影した画像から、新しい順に表示されます。
- ▶ を押すと古い画像から順に表示されます。
- ◀▶ を押したままにすると、画像が早く進みます。ただし、表示画像は粗くなります。
- 撮影モードから再生モードに切り換えたときは、▶ ボタンを押すと、撮影画面に戻ります。
- カメラの電源が入っていない状態で ▶ ボタンを押すと、電源が入り再生モードとなり、もう一度押すと電源が切れます。再生モードの状態ですシャッターボタンを半押しすると、撮影画面になります。



## 🗑 消す

不要な画像を1枚ずつ選んで消せます。消した画像はもとに戻すことはできません。十分に確認してから消してください。

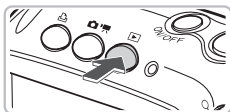

### 1 再生モードにする

- ▶ ボタンを押します。
- ▶ 最後に撮影した画像が表示されます。



### 2 消したい画像を選ぶ

- ◀▶ を押して、画像を選びます。



### 3 消す

- ▼を押します。
- ▶ [削除?] が表示されます。
- ◀▶を押して [削除] を選び、**FUNC/SET**を押します。
- ▶ 表示していた画像が消えます。
- 中止するときは、◀▶を押して [キャンセル] を選び、**FUNC/SET**を押します。

## 印刷する

撮影した画像は、カメラとPictBridge（ピクトブリッジ）対応プリンター（別売）をつないで、かんたんに印刷できます。

### 用意するもの

- カメラとPictBridge対応プリンター（別売）
- 付属のインターフェースケーブル（p.2）

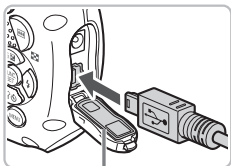
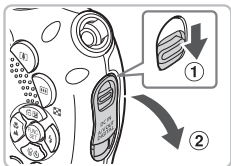

防水パッキン

### 1 カメラとプリンターの電源を切る

### 2 カメラとプリンターをつなぐ

- ①の方向にスイッチを動かしたまま、②の方向へふたを動かして開き、ケーブルの小さいプラグを図の向きにして、カメラの端子にしっかりと差し込みます。
- ケーブルの大きいプラグをプリンターに差し込みます。プリンターとのつながりかたについては、プリンターの使用説明書を参照してください。
- 防水パッキンにケーブルのプラグを当てて傷をつけないよう、注意してください。

### 3 プリンターの電源を入れる



### 4 カメラの電源を入れる

- 凸 ボタンを押して電源を入れます。
- ▶ [凸 SET] が表示されます。



### 5 印刷する画像を選んで印刷する

- ◀▶ を押して画像を選び、凸 ボタンを押します。
- ▶ 印刷がはじまります。
- 別の画像を印刷するときには、印刷が終わったあと、手順5の操作を繰り返します。
- 印刷が終わったらカメラとプリンターの電源を切り、ケーブルを抜きます。



- 印刷方法については、「はじめよう！おうちプリント」(p.2)を参照してください。
- キヤノン製PictBridge対応プリンター(別売)については、p.38、39を参照してください。

## 📷 動画を撮る

シャッターボタンを押すだけで、カメラまかせの動画撮影ができます。

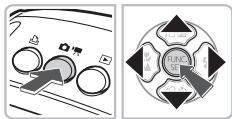

### 1 📷モードにする

- 📷/📷ボタンを押したあと、◀▶を押して📷を選びます。
- ▲▼を押して📷を選び、**FUNC SET**を押します。



撮影できる時間



### 2 撮りたいものの大きさを決める

- **[Z]** ボタンを押すと撮りたいものが大きくなり、**[Z]** ボタンを押すと小さくなります。

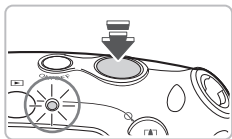

### 3 ピントを合わせる

- シャッターボタンを半押しして、ピントを合わせます。
- ▶ ピントが合うと電子音が「ピピッ」と2回鳴り、ランプが緑色に点灯します。



## 4 撮影する

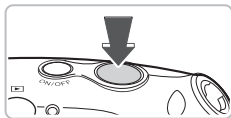

撮影時間

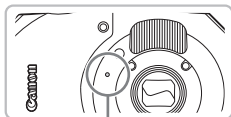

マイク

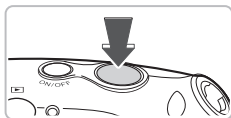

## 5 撮影を終了する

- シャッターボタンを全押しします。
- ▶ 撮影がはじまり、[●録画] と撮影時間が表示されます。
- 撮影がはじまったら、シャッターボタンから指を放します。
- 撮影中に構図を変えると、ピント位置はそのままで、明るさや色あいは自動的に調整されます。
- 防水構造のため小さく録音されます。再生時に音量を大きくしてください。
- 撮影中はマイクをふさがないでください。また、マイクの穴に水滴が入ったときは、やわらかい布などでふき取ってください。
- シャッターボタン以外を操作すると、操作音も録音されます。
- シャッターボタンをもう一度全押しします。
- ▶ 電子音が「ピッ」と1回鳴り、撮影が終わります。
- ▶ ランプが緑色に点滅し、撮影した動画がカードに記録されます。
- ▶ カード容量がいっぱいになると、自動的に撮影が終わります。

## 撮影できる時間の目安

カード	2GB	8GB
撮影時間	23分49秒	1時間35分11秒

- ・カメラが初期状態での撮影時間です。撮影時間は手順1の画面で確認できます。
- ・1度の撮影で動画の容量が4GBになるか、撮影時間が1時間になると自動的に撮影が終わります。

## ▶ 動画を見る

撮影した動画を画面で見ることができます。

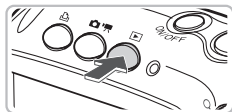

### 1 再生モードにする

- ▶ ボタンを押します。
- ▶ 最後に撮影した画像が表示されます。
- ▶ 動画には [SET] が表示されます。



### 2 再生する動画を選ぶ

- ◀▶ を押して再生する動画を選び、FUNC SET を押します。
- ▶ 操作パネルが表示されます。



### 3 再生する

- ◀▶ を押して [▶] を選び、FUNC SET を押します。
- ▶ 動画が再生されます。
- もう一度 FUNC SET を押すと、一時停止/再開できます。
- 音量は ▲▼ を押して調節します。
- 再生が終わると、[SET] が表示されます。



- パソコンで動画を再生すると、パソコンの環境によっては「フレーム（コマ）落ちする」、「滑らかに表示されない」、「音声途切れる」ことがあります。
- 付属のソフトウェアを使ってカードに書き戻すと、カメラで滑らかに再生できます。さらに、テレビに接続すれば、臨場感ある動画を楽しめます。

## パソコンに取り込む

付属のソフトウェアを使って、カメラで撮影した画像をパソコンへ取り込むことができます。

## パソコンに必要なシステム構成

これは推奨環境であり、すべての動作を保証するものではありません。

### Windows

OS	Windows Vista (Service Pack 1を含む) Windows XP Service Pack 2、Service Pack 3	
機種	上記OSがプリインストールされていて、USB接続部が標準装備されていること	
CPU	静止画	Pentium 1.3GHz以上
	動画	Core2 Duo 1.66GHz以上
RAM	静止画	Windows Vista : 1GB以上 Windows XP : 512MB以上
	動画	1GB以上
インターフェース	USB	
ハードディスク 空き容量	Canon Utilities	ZoomBrowser EX : 200MB以上 PhotoStitch : 40MB以上
ディスプレイ	1,024×768ドット以上	

### Macintosh

OS	Mac OS X v10.4~v10.5	
機種	上記OSがプリインストールされていて、USB接続部が標準装備されていること	
CPU	静止画	PowerPC G4 / G5またはIntelプロセッサー
	動画	Core Duo 1.66GHz以上
RAM	静止画	512MB以上
	動画	1GB以上
インターフェース	USB	
ハードディスク 空き容量	Canon Utilities	ImageBrowser : 300MB以上 PhotoStitch : 50MB以上
ディスプレイ	1,024×768ドット以上	

## 準備をする

ここでは、Windows XPとMac OS X v10.4を使って説明をしています。



### 1 ソフトウェアをインストールする Windows

- ① CD-ROMをパソコンのドライブに入れる
- ② インストールをはじめる
  - [おまかせインストール] をクリックし、表示される画面にしたがって操作を進めます。
- ③ インストールが終了したら、[再起動] または [完了] をクリックする
- ④ CD-ROMを取り出す
  - デスクトップ画面が表示されたらCD-ROMを取り出します。



### Macintosh

- CD-ROM をパソコンのドライブに入れ、CD-ROM内の [📀] をダブルクリックします。
- [インストール] をクリックして、表示される画面にしたがって操作を進めます。

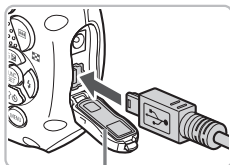

防水パッキン

### 2 カメラとパソコンをつなぐ

- カメラの電源を切ります。
- p.30の手順2と同様の操作でカメラとパソコンを接続します。
- 防水パッキンにケーブルのプラグを当てて傷をつけないよう、注意してください。

### 3 電源を入れる

-  ボタンを押して、電源を入れます。

## 4 カメラウィンドウを表示する

### Windows

- [Canon CameraWindow] を選び [OK] をクリックします。
- ▶ カメラウィンドウが表示されます。
- 画面が表示されないときは、[スタート] メニュー
  - ▶ [すべてのプログラム] または [プログラム]
  - ▶ [Canon Utilities] ▶ [CameraWindow] ▶ [CameraWindow] ▶ [CameraWindow] を選びます。

### Macintosh

- ▶ カメラとパソコンが通信できる状態になると、カメラウィンドウが表示されます。
- カメラウィンドウが表示されないときは、Dock (デスクトップ下部に表示されるバー) の [CameraWindow] アイコンをクリックします。



## 画像を取り込む

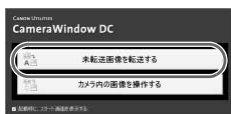

- [未転送画像を転送する] をクリックします。
- ▶ パソコンに取り込まれていないすべての画像が取り込まれます。
- 取り込みが終わったら、カメラの電源を切り、ケーブルを抜きます。
- 以後の操作は、「ソフトウェアクイックガイド」(p.2) を参照してください。



パソコンに取り込まれた画像は、撮影日ごとのフォルダに分けられて、Windowsでは「マイピクチャ」フォルダに、Macintoshでは「ピクチャ」フォルダに保存されます。

# アクセサリ一覧

## 付属品



ストラップマウント、リストストラップWS-DC8

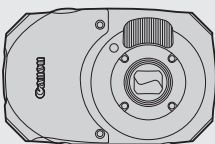

AVケーブル  
AVC-DC400\*1



インターフェースケーブル  
IFC-400PCU\*1



バッテリーパックNB-6L  
(端子カバーつき)\*1



バッテリーチャージャー  
CB-2LY\*1



DIGITAL CAMERA  
Solution Disk

## アクセサリキット (付属品)

ソフトケース  
SD-DC70\*4



ショルダーストラップ/  
ネックストラップセット  
STP-DC1\*4



カラビナストラップ  
STP-DC2\*4



フロントカバーセット  
FC-DC1

\*1 別売も用意されています。

\*2 プリンターとカメラをつなぐケーブルについては、お使いになるプリンターの使用説明書を参照してください。

\*3 ACK-DC10、ACK-DC30も同様にお使いになれます (DCカプラー DR-40は使用しません)。

\*4 アクセサリは水中でお使いになれません。

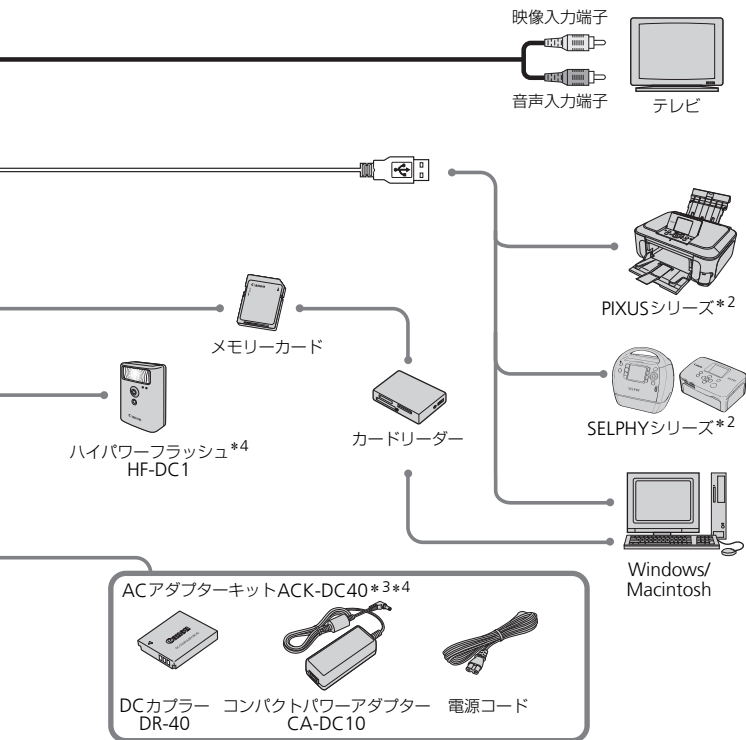

**アクセサリはキヤノン純正品のご使用をおすすめします**

本製品は、キヤノン純正の専用アクセサリと組み合わせてお使いになった場合に最適な性能を発揮するように設計されておりますので、キヤノン純正アクセサリのご使用をおすすめいたします。

なお、純正品以外のアクセサリの不具合（例えばバッテリーパックの液漏れ、破裂など）に起因することが明らかな、故障や発火などの事故による損害については、弊社では一切責任を負いかねます。また、この場合のキヤノン製品の修理につきましては、保証の対象外となり、有償とさせていただきます。あらかじめご了承ください。

## 別売アクセサリ

必要に応じてお買い求めの上、ご利用ください。なお、アクセサリは、諸事情により予告なく販売を終了することがあります。

### 電源

- **ACアダプターキットACK-DC40**

家庭用電源でカメラを使えます。カメラを長時間連続して使うときや、プリンターやパソコンとつなぐときには、このACアダプターキットをお使いになることをおすすめします（カメラ内のバッテリーは充電できません）。

- **バッテリーチャージャー CB-2LY**

バッテリーパックNB-6L用の充電器です。

- **バッテリーパックNB-6L**

充電式のリチウムイオン電池です。



### 海外での使用について

ACアダプターキットやバッテリーチャージャーは、AC100~240V 50/60Hzの地域で使えます。プラグの形状があわないときは、市販の電源プラグ変換アダプターを使ってください。なお、海外旅行用の電子変圧器は故障の原因になりますので絶対に使わないでください。

### その他

- **ハイパワーフラッシュ HF-DC1**

被写体が遠すぎて内蔵ストロボの光が届かないときに、カメラに取り付けて使用する補助ストロボです。



# 2

## もっとカメラを知ってみよう

この章ではカメラの各部のなまえや画面の表示内容のほか、各種の基本的な操作方法について説明しています。

---

## 各部のなまえ

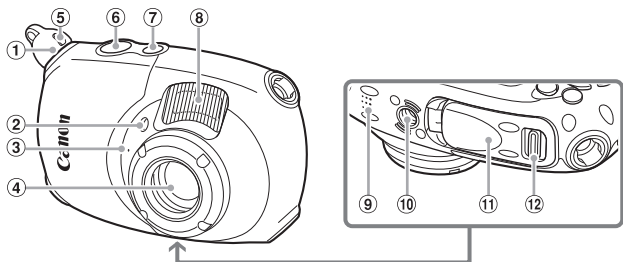

- ① ストラップマウント (p.13)
- ② ランプ (前面) (p.65、134)
- ③ マイク (p.33)
- ④ レンズ
- ⑤ 解除ボタン (p.13)
- ⑥ シャッターボタン (p.25)
- ⑦ 電源ボタン
- ⑧ ストロボ (p.60、68)
- ⑨ スピーカー
- ⑩ 三脚ねじ穴
- ⑪ カード/バッテリー収納部ふた (p.18)
- ⑫ カード/バッテリー収納部スイッチ (p.18)

## カメラ/動画ボタン

撮影モードの切り換えは、カメラ/動画ボタンと◀▶▲▼ボタンで行います。

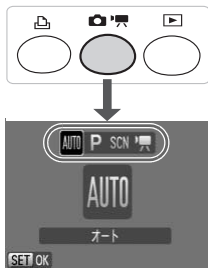

### オートモード (AUTO)

カメラまかせの全自動撮影ができます (p.26)。

### Pモード (P)

各種機能を設定して、思い通りのさまざまな撮影ができます (p.68)。

### スペシャルシーンモード (SCN)

シャッターボタンを押すだけで、撮影シーンに最適なカメラまかせの全自動撮影ができます (p.56)。

### 動画モード (動画)

動画撮影ができます (p.32)。

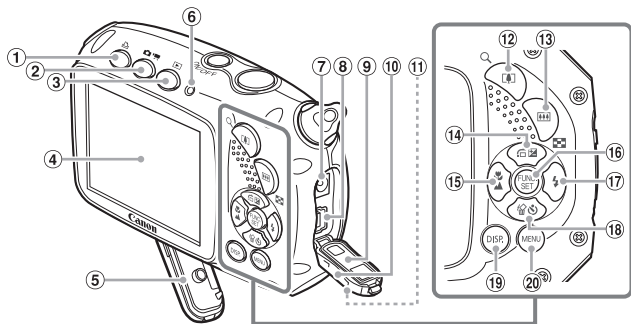

- ① 印刷 (印刷) ボタン (p.30、124、136)
- ② 撮影/動画 (撮影/動画) ボタン (p.79)
- ③ 再生 (再生) ボタン (p.29、101)
- ④ 画面 (液晶モニター) (p.44)
- ⑤ 防水パッキン (p.18)
- ⑥ ランプ (背面) (p.46)
- ⑦ DC IN端子
- ⑧ A/V OUT (映像/音声出力) 端子・DIGITAL (デジタル) 端子 (p.30、35、109)
- ⑨ 防水パッキン (p.30)
- ⑩ 端子部ふた (p.30)
- ⑪ 端子部スイッチ (p.30)
- ⑫ ズームボタン  
撮影時：望遠 (望遠) (p.27)  
再生時：Q (拡大) (p.108)
- ⑬ ズームボタン  
撮影時：広角 (広角) (p.27)  
再生時：インデックス (インデックス) (p.102)
- ⑭ 露出補正 (露出補正) (p.72) / ジャンプ (ジャンプ) (p.103) / ▲ボタン
- ⑮ マクロ (マクロ) (p.69) / 遠景 (遠景) (p.69) / MF (マニュアルフォーカス) (p.83) / ▼ボタン
- ⑯ FUNC./SET (ファンクション/セット) ボタン (p.47)
- ⑰ ストロボ (ストロボ) (p.60、68) / ▶ボタン
- ⑱ セルフタイマー (セルフタイマー) (p.64、65、76、77) / 1画像消去 (1画像消去) (p.29) / ▼ボタン
- ⑲ DISP.ボタン
- ⑳ MENU (メニュー) ボタン (p.48)

## ▶ボタン

撮影モードで押したときは、撮影モードと再生モードを切り換えます。電源が切れた状態で押したときは、再生モードでの電源の入/切を切り換えます。



# 画面の表示内容一覧

## 撮影時（情報表示あり）

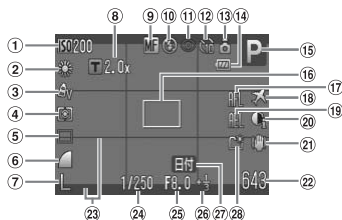

- |   |                                       |                                 |
|---|---------------------------------------|---------------------------------|
| ① ISO感度 (p.73)                                  | ⑩ ストロボモード (p.60、68、86)                | ⑲ AEロック (p.85)、FE<br>ロック (p.86) |
| ② ホワイトバランス<br>(p.74)                            | ⑪ 赤目補正 (p.88)                         | ⑳ 暗部補正 (p.87)                   |
| ③ マイカラー (p.75)                                  | ⑫ セルフタイマー<br>(p.64、65、76、77)          | ㉑ 手ブレ補正 (p.136)                 |
| ④ 測光モード (p.85)                                  | ⑬ カメラ位置*                              | ㉒ 静止画：撮影可能枚数<br>(p.20、71)       |
| ⑤ ドライブモード (p.72)                                | ⑭ バッテリー残量表示<br>(p.17)                 | 動画：撮影可能時間<br>(p.33、97)          |
| ⑥ 画質（圧縮率）(p.70)                                 | ⑮ 撮影モード                               | ㉓ 撮影ガイド (p.135)                 |
| ⑦ 記録画素数 (p.70)                                  | ⑯ AFフレーム (p.27)、<br>スポット測光枠<br>(p.85) | ㉔ シャッタースピード                     |
| ⑧ デジタルズーム倍率<br>(p.61)、デジタルテレコ<br>ンバーター (p.62)   | ⑰ AFロック (p.82)                        | ㉕ 絞り数値                          |
| ⑨ マクロ (p.69)、遠景<br>(p.69)、マニュアル<br>フォーカス (p.83) | ⑱ エリア設定 (p.131)                       | ㉖ 露出補正 (p.72)                   |
|   |                                       | ㉗ 撮影日時記録 (p.63)                 |
|   |                                       | ㉘ フォルダ作成 (p.132)                |

\* ：通常、 ：カメラを縦位置に構えたとき撮影時にカメラの向きを検知して最適な撮影ができるよう制御され、再生時には、カメラが縦向きでも横向きでも、画像が自動的に回転して正位置で見ることが出来ます。

ただし、カメラを真上や真下に向けると正しく検出できないことがあります。

## 表示の切り換え

画面表示は、DISP.ボタンを押して切り換えます。



情報表示なし



情報表示あり

## 再生時（詳細情報表示）

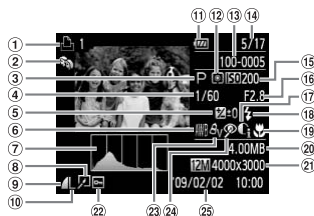

- |                                   |                       |  |
|-----------------------------------|-----------------------|--|
| ① 印刷予約 (p.124)                    | ⑩ 記録画素数 (p.70)        | ⑲ マクロ (p.69)、遠景撮影 (p.69)、マニュアルフォーカス (p.83) |
| ② マイカテゴリー (p.116)                 | ⑪ バッテリー残量表示 (p.17)    | ⑳ ファイルサイズ (p.70、96)                        |
| ③ 撮影モード                           | ⑫ 測光モード (p.85)        | ㉑ 静止画：記録画素数 (p.70)<br>動画：撮影時間 (p.97)       |
| ④ シャッタースピード                       | ⑬ フォルダ番号－画像番号 (p.132) | ㉒ 保護 (p.114)                               |
| ⑤ 露出補正量 (p.72)                    | ⑭ 再生画像番号／総画像数         | ㉓ マイカラー (p.75、121)                         |
| ⑥ ホワイトバランス (p.74)                 | ⑮ ISO感度 (p.73)        | ㉔ 赤目補正 (p.88、123)                          |
| ⑦ ヒストグラム (p.46)                   | ⑯ 絞り数値、画質 (動画) (p.96) | ㉕ 撮影日時 (p.63)                              |
| ⑧ 画像編集 (p.119～123)                | ⑰ 暗部補正 (p.87、122)     |  |
| ⑨ 画質 (圧縮率) (p.70)、MOV (動画) (p.96) | ⑱ ストロボ発光 (p.68)       |  |

## 表示の切り換え

画面表示は、DISP.ボタンを押して切り換えます。



撮影直後の画面表示も、DISP.ボタンを押すと切り換えができます。ただし、簡易情報表示にはなりません。

## 撮影時の暗い場所での画面表示

暗い場所では、自動的に画面が明るくなって構図確認しやすくなります（ナイトビュー機能）。ただし、撮影される画像の明るさとは異なるほか、粗い感じ、またはややぎこちない表示になることがあります（記録される画像に影響はありません）。

## 再生時の高輝度（ハイライト）警告

「詳細情報表示」（p.45）にすると、画像上の白トビした個所が点滅表示されます。

## 再生時のヒストグラム

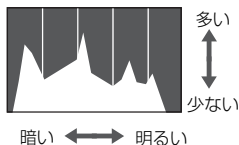

- 「詳細情報表示」（p.45）のグラフは、画像中の明るさの分布を示したヒストグラムというグラフです。横軸は明るさ、縦軸は明るさごとの量を示しています。また、グラフが右に寄っているときは明るい画像、左に寄っているときは暗い画像となり、露出の傾向を確認できます。

## ランプの表示

カメラ背面のランプ（p.43）は、シャッターボタンや撮影操作に連動して、点灯／点滅状態が変わります。

色	状態	操作状態
緑	点灯	撮影準備完了（p.26）／ディスプレイオフ時（p.130）
	点滅	カードへの記録／読み出し、各種通信中（p.26）
オレンジ	点灯	撮影準備完了（ストロボ発光時）（p.26）
	点滅	手ブレ警告（p.60）



ランプが緑色に点滅しているときは、カードへの記録／読み出しや各種通信をしています。「電源を切る」、「カード／バッテリー収納部のふたを開ける」、「振動や衝撃を与える」ことは絶対にしないでください。画像、カメラ、カードが壊れることがあります。



# FUNC.メニューの基本操作

よく使う機能は、FUNC.メニューで設定できます。メニュー項目や項目は撮影モード (p.150) によって変わります。

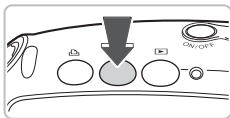

## 1 撮影モードを選ぶ

- / ボタンを押したあと、 を押して目的の撮影モードを選び、 を押します。
- SCN、 を選んだときは、 を押して目的の撮影モードを選び、 を押します。



## 2 FUNC.メニューを表示する

- ▶ を押します。



## 3 メニュー項目を選ぶ

- を押して、メニュー項目を選びます。
- ▶ 選んだメニューの項目が、画面の下部に表示されます。

項目  
メニュー項目

## 4 項目を選ぶ

- を押して、項目を選びます。
- が表示される項目では、 ボタンを押して設定することができます。



## 5 設定して終了する

- を押します。
- ▶ 撮影画面に戻り、設定した項目が画面に表示されます。

# MENU メニューの基本操作

カメラの各種機能をメニューで設定できます。メニュー項目はタブで撮影 [📷] や再生 [▶] などの系統別に分けられています。表示される項目は、モード (p.152~155) によって変わります。



## 1 メニューを表示する

- MENUボタンを押します。



## 2 タブを選ぶ

- ◀▶ を押すかズームボタン (p.43) を押し、タブを選びます。

## 3 項目を選ぶ

- ▲▼ を押して、項目を選びます。
- 項目を選んだあと (FUNC SET) を押して画面を切り換え、設定する項目もあります。



## 4 内容を選ぶ

- ◀▶ を押して内容を選びます。

## 5 設定を終了する

- MENUボタンを押します。
- 通常の画面に戻ります。

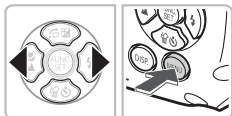



## 音の設定を変える

各ボタンを押したときや撮影のときに鳴る音を、鳴らないようにしたり、音量を変えたりできます。

### 音を鳴らさない



#### 1 メニューを表示する

- MENUボタンを押します。

#### 2 [消音] を選ぶ

- ◀▶ を押して [🔊] タブを選びます。
- ▲▼ を押して [消音] を選び、◀▶ を押して [入] を選びます。

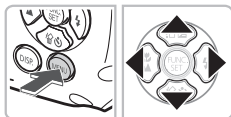

### 音量を変える

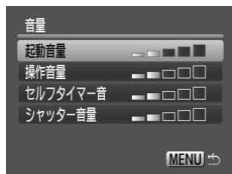

#### 1 メニューを表示する

- MENUボタンを押します。

#### 2 [音量] を選ぶ

- ◀▶ を押して、[🔊] タブを選びます。
- ▲▼ を押して [音量] を選び、FUNC/SET を押し  
ます。

#### 3 音量を変える

- ▲▼ を押して項目を選び、◀▶ を押して音  
量を変えます。

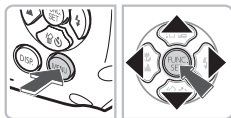

## 画面の明るさを変える

画面の明るさを、2種類の方法で変えられます。

### メニューで変える



#### 1 メニューを表示する

- MENUボタンを押します。

#### 2 [液晶の明るさ] を選ぶ

- ◀▶を押して [↑↓] タブを選びます。
- ▲▼を押して [液晶の明るさ] を選びます。

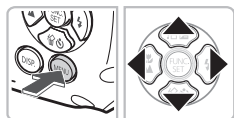

#### 3 明るさを変える

- ◀▶を押して変えます。
- もう一度MENUボタンを押すと、設定されません。

### DISP.ボタンを押して変える

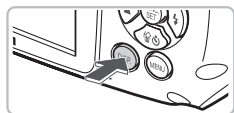

- DISP.ボタンを1秒以上押します。
- ▶ 画面が最高の明るさになります ([↑↓] タブの設定は無視されます)。
- もう一度DISP. ボタンを1秒以上押すと、もとの明るさに戻ります。



- 次回電源を入れたときは、[↑↓] タブで設定されている明るさになります。
- [↑↓] タブの設定で最高の明るさになっているときは、DISP. ボタンを押しても明るさは変わりません。

# カメラの設定を初期状態に戻す

カメラの設定を誤って変えてしまったときは、初期状態に戻せます。



## 1 メニューを表示する

- MENUボタンを押します。

## 2 [初期設定] を選ぶ

- ◀▶を押して [MENU] タブを選びます。
- ▲▼を押して [初期設定] を選び、**FUNC SET** を押します。

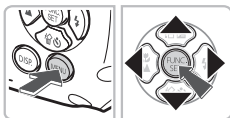

## 3 初期状態に戻す

- ◀▶を押して [OK] を選び、**FUNC SET** を押します。
- ▶ カメラが初期状態に戻ります。

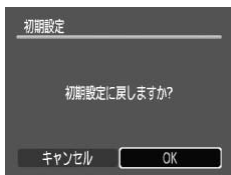

## ? 初期状態に戻らない機能は？

- [MENU] タブの [日付/時刻] (p.21)、[言語] (p.23)、[ビデオ出力方式] (p.109)、[エリア設定] (p.131)、起動画面に登録した画像 (p.138)
- マニュアルホワイトバランスで記憶した白データ (p.74)
- ワンポイントカラー (p.91)、スイッチカラー (p.92) で指定した色

## カードを物理フォーマット（初期化）する

カードへの画像記録／再生時の読み出し速度が遅くなったときなどに行います。物理フォーマットするとカード内のすべてのデータは消され、もとに戻すことはできません。十分に確認してから物理フォーマットしてください。



### 1 メニューを表示する

- MENUボタンを押します。

### 2 [カードの初期化] を選ぶ

- ◀▶を押して [↑↓] タブを選びます。
- ▲▼を押して [カードの初期化] を選び、を押します。

### 3 物理フォーマットする

- ▲▼ を押して [物理フォーマット] を選び、◀▶を押して [✓] を表示します。
  - ▲▼◀▶を押して [OK] を選び、を押します。
- ▶ 物理フォーマットがはじまります。

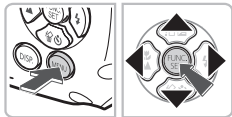
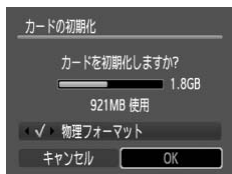

## ? 物理フォーマットについて

[カードが異常です] のメッセージが表示されたときや、カメラが正しく動かないときは、物理フォーマットすると使えるようになることがあります。その際、カード内の画像をパソコンなどにコピーしてから物理フォーマットしてください。



- 物理フォーマットはカード内の全記憶領域を初期化するため、通常の初期化 (p.24) よりも時間がかかります。
- 物理フォーマット中に [中止] を選ぶと、初期化を中止できます。中止してもデータはすべて消去されますが、カードは問題なく使えます。

## 節電機能（オートパワーオフ）

バッテリーの消費を防ぐため、カメラを操作しない状態で一定の時間がたつと、自動的に画面を消したり、電源を切ったりする機能です。

### 撮影モードでの節電機能

約1分間カメラを操作しないと画面が消え、ランプ（背面）が緑色に点灯します。さらに約2分たつと電源が切れます。画面が消えた状態でもランプ（背面）が緑色に点灯しているときは、シャッターボタンを半押し（p.25）すると画面が表示され、撮影できます。

### 再生モードでの節電機能

約5分間カメラを操作しないと、電源が切れます。





- 節電機能を切ることができます（p.130）。
- 画面が消えるまでの時間を変えられます（p.130）。

## 時計機能

現在の時刻を確認できます。



-  を押したままにすると、左のような時計画面が表示されます。
- ▶ 現在の時刻が表示されます。
- 時刻表示中にカメラを縦にすると縦表示になり、◀▶ を押すと、表示色を変えることができます。
- もう一度  を押すと、時刻表示が消えます。



-  を押したまま電源を入れることで、時刻表示にすることもできます。



# 3

## いろいろなシーンやよく使う機能で撮ってみよう

この章では、シーン別での撮影方法やストロボ、セルフタイマーなど、よく使う機能について説明しています。

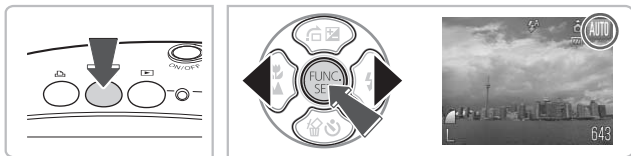

- 撮影シーンにあったモードを選ぶと、撮影に必要な設定はカメラが自動的に行います。あとは、シャッターボタンを押すだけで撮影シーンに最適な画像が撮れます。
- 「📷 ストロボを発光させない」(p.60)～「👤 顔セルフタイマーを使う」(p.65)は、**AUTO** (オート) になっていることを前提に説明しています。

# SCN いろいろなシーンで撮る

撮影シーンにあったモードを選ぶと、最適な撮影ができるようにカメラが自動的に設定を行います。

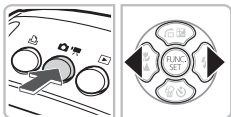

## 1 撮影モードを選ぶ

- / ボタンを押したあと、 を押して [SCN] を選びます。

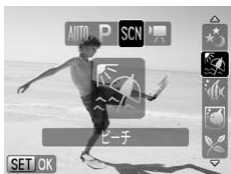

## 2 撮りたいシーンのモードを選ぶ

- を押して撮影モードを選び、 を押します。
- 初期設定は です。

## 3 撮影する



### 人を撮る（ポートレート）

- 人をやわらかい感じで撮影できます。



### 風景を撮る（風景）

- 広がりや奥行きのある風景として撮影できます。





## 🌃 夜景と人を明るく撮る (ナイトスナップ)

- 夜景や、夜景の中の人をきれいに撮影できます。
- カメラをしっかりと構えれば、三脚がなくても手ブレを軽減して撮影できます。



## 🐾 子供やペットを撮る (キッズ&ペット)

- 子供やペットなど動きまわる被写体でも、シャッターチャンスを逃さずに撮影できます。



## 🏠 室内で撮る (パーティ/室内)

- 室内でのイベントやパーティなどの1コマを、自然な色あいで撮影できます。



## 🌅 夕焼けを撮る (夕焼け)

- 夕焼けを色鮮やかに撮影できます。



## 🎆 花火を撮る (打上げ花火)

- 打上げ花火を色鮮やかに撮影できます。



### 🏖️ 砂浜で人を撮る（ビーチ）

- 太陽の光の反射が強い砂浜で、人を明るく撮影できます。



### 🏊 水中で撮る（水中）

- 水中にいる生き物や海中の美しい景色などを、自然な色あいで撮影できます。



### 🐟 水槽の中の生き物を撮る（水族館）

- 水族館などの水槽の中にいる生き物を、自然な色あいで撮影できます。



### 🌿 木々や葉を色鮮やかに撮る （新緑／紅葉）

- 新緑や紅葉、桜など自然の木々や葉を、色鮮やかに撮影できます。



### ❄️ 雪景色で人を撮る（スノー）

- 雪景色を背景に、人を明るく自然な色あいで撮影できます。



## 高感度で撮る (ISO3200)

- ISO感度が3200に設定されてシャッター速度が速くなるため、暗い場所でも手ブレや被写体ブレをおさえて撮影できます。
- 記録画素数は [M3] (1600×1200画素) に固定されます (p.70)。



- [PA] [📷] [📷] [📷] [📷] では、撮影シーンによってはISO感度 (p.73) が高くなるため、画像が粗くなることがあります。
- [📷] では手ブレを防ぐため、三脚などでカメラが動かないように固定してください。また、[手ブレ補正] を [切] にして撮影することをおすすめします (p.136)。
- [ISO] では画像が粗くなります。

## ⚡ ストロボを発光させない

ストロボを発光させないで撮影することができます。



1 ▶を押す



2 [⚡] を選ぶ

- ◀▶を押して [⚡] を選び、**FUNC SET**を押します。
- ▶ 画面に [⚡] が表示されます。
- 戻るときは上記の操作で [⚡] を選びます。



## ? ランプがオレンジ色に点滅し、[📷] が点滅表示したときは？

手ブレしやすい暗い場所では、シャッターボタンを半押ししたときにランプ（背面）がオレンジ色に点滅し、画面に [📷] が点滅表示されます。カメラが動かないように、三脚などでカメラを固定してください。

## 被写体をもっと拡大する（デジタルズーム）

光学ズーム（p.27）で被写体が大きく撮れないときは、デジタルズームを使って最大12倍相当まで拡大できます。ただし、設定した記録画素数（p.70）とデジタルズームの倍率によっては画像が粗くなる場合があります。



### 1 [MAGNIFYING GLASS] ボタンを押す

- ズームできるところまでボタンを押したままにします。
- ▶ ボタンを放すと、画像が粗くならない最大倍率と [MAGNIFYING GLASS] が表示されます。



### 2 もう一度 [MAGNIFYING GLASS] ボタンを押す

- ▶ デジタルズームで被写体がさらに拡大されます。

## デジタルズームで画像が粗くなる領域

記録画素数	光学ズーム	デジタルズーム
L	3.0x →	
M1	3.7x →	
M2	4.6x →	
M3		7.5x →
S		12x →

- [WHITE] : 画像が粗くならない領域 / ズーム倍率は白で表示
- [BLUE] : 画像が粗くなる領域 / ズーム倍率は青色で表示
- : 画像が粗くならない最大倍率（セーフティーズーム）

## 💡 デジタルズームを切る

デジタルズームを使わないようにするには、**MENU** ボタンを押して、[📷] タブの [デジタルズーム] を選び、[切] を選びます。

 デジタルズーム時の焦点距離は、105～420mm相当です（35mmフィルム換算）。

## 📷 デジタルテレコンバーター

レンズの焦点距離を1.5倍／2.0倍相当にできます。ズーム操作（デジタルズーム含む）で同じ倍率に拡大したときよりも、シャッタースピードが速くなるため手ブレを軽減できます。

ただし、設定した記録画素数（p.70）とテレコンバーターの組みあわせによっては、画像が粗くなる場合があります。

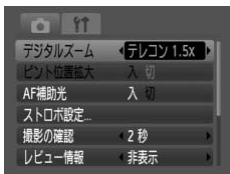

### 1 [デジタルズーム] を選ぶ

- MENUボタンを押します。
- ◀▶を押して [📷] タブを選び、▲▼を押して [デジタルズーム] を選びます。

### 2 設定する

- ◀▶を押して、[テレコン 1.5x] か [テレコン 2.0x] を選びます。
- MENUボタンを押して撮影画面に戻ります。
- ▶ 画面が拡大表示されて、**T**と倍率が表示されます。
- 戻すときは [デジタルズーム] で [入] を選びます。

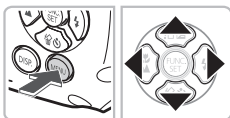

## 画像が粗くなる記録画素数との組みあわせ

- [テレコン1.5x]、記録画素数が [L] [M1] のときは、**T**と倍率が青色で表示され、画像が粗くなります。
- [テレコン2.0x]、記録画素数が [L] [M1] [M2] のときは、**T**と倍率が青色で表示され、画像が粗くなります。



- 1.5倍／2.0倍時の焦点距離はそれぞれ 52.5～157.5mm / 70～210mm相当です（35mmフィルム換算）。
- デジタルズームとは一緒に使えません。

# 日時を入れる

画像の右下に撮影日時を記録できます。ただし、記録された撮影日時は画像から消せません。あらかじめ日付／時刻が正しく設定されていることを確認してください (p.21)。

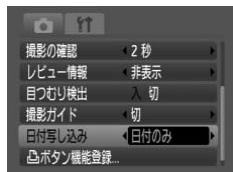

## 1 【日付写し込み】を選ぶ

- MENUボタンを押します。
- ◀▶を押して [📷] を選び、▲▼を押して [日付写し込み] を選びます。

## 2 設定する

- ◀▶を押して [日付のみ] か [日付+時刻] を選びます。
- MENUボタンを押して撮影画面に戻ります。
- ▶ [日付] が表示されます。

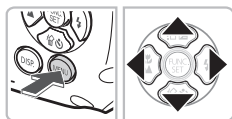

## 3 撮影する

- ▶ 撮影した画像の右下に、日時が記録されます。
- 戻すときは、手順2の操作で [切] を選びます。



日時を入れずに撮った画像に日時を入れて印刷するには

- 印刷指定 (DPOF) 機能を使って印刷する (p.125)
- 付属のソフトウェアを使って印刷する  
「ソフトウェアクイックガイド」(p.2) を参照してください。
- カメラとプリンターをつないで印刷する  
「はじめよう！おうちプリント」(p.2) を参照してください。

## セルフタイマーを使う



集合写真など撮影する人も一緒に写るときは、シャッターボタンを押してから約10秒後に撮影されるセルフタイマーを使って撮影します。



### 1 ▼を押す



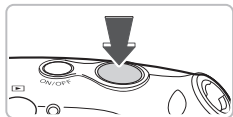

### 2 を選ぶ

- ▲▼を押して  を選び、 を押します。
- ▶ 設定されると  が表示されます。



### 3 撮影する

- シャッターボタンを半押しして被写体にピントを合わせ、シャッターボタンを全押しします。セルフタイマー開始後に撮影を中止するときは  を押します。
- ▶ タイマーが始まるとランプ（前面）が点滅して、電子音が鳴ります。
- ▶ 撮影の2秒前にランプ（前面）の点滅（ストロボ発光時は点灯）と電子音が速くなります。
- 戻すときは、手順2の操作で  を選びます。



タイマーの時間と撮影する枚数を変えられます (p.77)。



## 顔セルフタイマーを使う

集合写真などで、構図を決めてシャッターボタンを押したあと、シャッターボタンを押した人が構図に入って顔が検出 (p.80) されると、約2秒後に3枚連続で撮影されます。



### 1 [顔] を選ぶ

- p.64の手順2の操作で [顔] を選びます。

### 2 構図を決めてシャッターボタンを半押しする

- ピントの合った顔には緑色、それ以外の顔には白の枠が表示されていることを確認します。

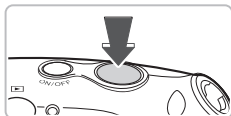

### 3 シャッターボタンを全押しする

- ▶ 撮影準備に入り [顔が増えたら撮影します] が表示されます。
- ▶ ランプ(前面)が点滅し、電子音が鳴ります。



### 4 一緒に写る人が構図に入りカメラに顔を向ける

- ▶ 新しい顔が検出されると、ランプの点滅(ストロボ発光時は点灯)と電子音が速くなり、約2秒後に撮影されます。
- ▶ 引き続き、2枚目、3枚目が撮影されます。
- 戻すときは、p.64の手順2の操作で [OFF] を選びます。

## ? 顔が検出できないときは?

一緒に写る人が構図に入っても顔を検出できないときは、約30秒後に撮影されます。

## 💡 撮影枚数を変える

手順1の画面でMENUボタンを押したあと、◀▶を押して枚数を変え、を押すと設定されます。



# 4

## 目的の設定にして撮ってみよう

この章では、**P**モードのいろいろな機能を使って、一步進んだ撮影をする方法について説明しています。

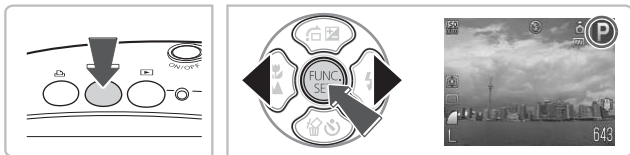

- 撮影モードが**P**モードになっていることを前提に説明しています。
- **P**は、Program AE（プログラムエーイー）の略です。
- この章で説明する機能を**P**モード以外で使うときは、それぞれの機能がどのモードで使えるか確認してください（p.150～153）。

## PプログラムAEで撮る

いろいろな機能を自分好みに設定して撮影できます。

AEは、Auto Exposure（オートエクスポージャー）の略で自動露出のことです。



### 1 撮影モードを選ぶ

- カメラ/メニューボタンを押したあと、◀▶を押して [P] を選び、FUNC/SET を押します。

### 2 目的に応じて各機能を設定する (p.68~77)

### 3 撮影する





## ? シャッタースピードと絞り数値が赤字で表示されたときは？

シャッターボタンを半押ししたときに適正露出が得られないと、シャッタースピードと絞り数値が赤字で表示されます。以下の設定で、適正露出が得られることがあります。

- ストロボを発光させる (p.68)
- ISO感度を高くする (p.73)

## ⚡ ストロボを発光させる



ストロボを常に発光させて撮影できます。ストロボ撮影できる範囲は、 ボタンを押してもっとも広角側にしたときで約30cm~3.2m、 ボタンを押してもっとも望遠側にしたときで約30cm~2.0mです。



### [⚡] を選ぶ

- ▶を押したあと、◀▶を押して [⚡] を選び、FUNC/SET を押します。
- ▶ 設定されると、[⚡] が表示されます。

## 🌸 近くの被写体を撮る（マクロ撮影）

近くの被写体を撮影したり、被写体に近づいて撮影したりできます。撮影できる範囲は、 ボタンを押してもっとも広角側にしたときでレンズ先端から約3～50cm、 ボタンを押してもっとも望遠側にしたときで約30～50cmです。



### を選ぶ

- ◀を押したあと、▶を押して  を選び、 を押します。
- ▶ 設定されると、 が表示されます。

## 💡 を使う

手ブレを防ぐため、三脚などでカメラを固定し、 で撮影することをおすすめします (p.76)。



 ストロボが発光すると、画像の周辺部が暗くなることがあります。

## ▲ 遠くの被写体を撮る（遠景）

風景や離れている被写体を撮影することができます。撮影できる範囲は、カメラから約3m以上です。



### を選ぶ

- ◀を押したあと、▶を押して  を選び、 を押します。
- ▶ 設定されると、 が表示されます。

## 記録画素数（画像の大きさ）を変える

画像の記録画素数を6種類から選べます。



### 1 記録画素数を選ぶ

- **FUNC SET** を押したあと、▲▼を押して [L] を選びます。

### 2 項目を選ぶ

- ◀▶を押して項目を選び、**FUNC SET**を押します。
- ▶ 設定した項目が表示されます。



[W]では、デジタルズーム (p.61)、デジタルテレコンバーター (p.62) は使えません。

## 画質（圧縮率）を変える

画質を2種類から選べます。高画質から順に [■]（ファイン）、[■]（ノーマル）となります。



### 1 画質を選ぶ

- **FUNC SET** を押したあと、▲▼を押して [■] を選びます。

### 2 項目を変える

- ◀▶を押して項目を選び、**FUNC SET**を押します。
- ▶ 設定した項目が表示されます。

## 記録画素数と画質を選ぶときの目安

記録画素数 (ピクセル)	画質	1画像の容量 (約・KB)	撮影できる枚数	
			2GB	8GB
<b>L</b> (ラージ) 12M/4000×3000		3084	626	2505
		1474	1280	5116
<b>M1</b> (ミドル1) 8M/3264×2448		2060	930	3721
		980	1920	7675
<b>M2</b> (ミドル2) 5M/2592×1944		1395	1365	5457
		695	2672	10679
<b>M3</b> (ミドル3) 2M/1600×1200		558	3235	12927
		278	6146	24562
<b>S</b> (スモール) 0.3M/640×480		150	10245	40937
		84	15368	61406
<b>W</b> (ワイド) 4000×2248		2311	830	3318
		1105	1707	6822

・表内の数値は当社測定条件によるもので、被写体やカードの銘柄、カメラ設定などにより変わります。

## 用紙の大きさで選ぶときの目安

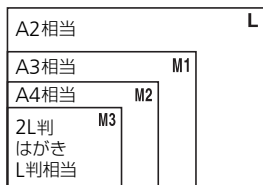

- [S] は、電子メールで画像を送るときなどに適しています。
- [W] はワイドサイズ用紙用です。

## ☑ 明るさを変える（露出補正）

カメラが決めた標準的な露出を、1/3段ずつ、±2段の範囲で補正できます。



### 露出を補正する

- ▲を押したあと、◀▶を押して露出を補正し、**FUNC SET**を押します。
- ▶ 設定した補正量が表示されます。

## 📷 連続して撮る

一定の間隔（約1.1枚/秒）で連続撮影できます。



### 1 ドライブモードを選ぶ

- **FUNC SET**を押したあと、▲▼を押して [□] を選びます。

### 2 [📷] を選ぶ

- ◀▶を押して [📷] を選び、**FUNC SET**を押します。
- ▶ 設定されると、[📷] が表示されます。

### 3 撮影する

- ▶ シャッターボタンを全押ししている間、連続撮影されます。



- セルフタイマー（p.64、65、76、77）とは一緒に使えません。
- 連続撮影中は、シャッターボタンを半押ししたときのピント位置と露出に固定されます。
- 撮影枚数が多くなると、撮影間隔が長くなることがあります。
- ストロボが発光するときは、撮影間隔が長くなります。



# ISO 感度を変える



## 1 ISO感度を選ぶ

-  を押したあと、▲▼を押して [ISO] を選びます。

## 2 項目を選ぶ

- ◀▶を押して項目を選び、 を押します。
- ▶ 設定した項目が表示されます。

## ISO感度を選ぶときの目安

ISO AUTO	撮影モードと撮影シーンに応じて自動設定。	
ISO 80 100 200	低い	晴天の屋外
ISO 400 800	↓	曇り空、夕方
ISO 1600	高い	夜景、暗い室内



## ISO感度を変えるときを目安

- ISO感度を低くすると、粗さが目立たない画像になりますが、撮影シーンによっては手ブレがおきやすくなることがあります。
- ISO感度を高くすると、シャッタースピードが速くなるため、被写体ブレや手ブレが軽減されたり、ストロボの光が遠くの被写体まで届くようになりますが、画像が粗くなります。



- [ISO] では、シャッターボタンを半押しすると、自動設定されたISO感度が画面に表示されます。
- より高感度なISO3200に設定することもできます (p.59)。

## 色あいを調整する（ホワイトバランス）

ホワイトバランス（WB）は、自然な色あいにする機能です。



### 1 ホワイトバランスを選ぶ

- **FUNC SET** を押したあと、▲▼を押して [AWB] を選びます。

### 2 項目を選ぶ

- ◀▶を押して項目を選び、**FUNC SET** を押します。
- ▶ 設定した項目が表示されます。

AWB	オート	撮影シーンに応じて自動設定
太陽光	太陽光	晴天の屋外
くもり	くもり	曇り空や日陰、薄暮
電球	電球	電球、電球色タイプ（3波長型）の蛍光灯
蛍光灯	蛍光灯	昼白色蛍光灯、白色蛍光灯、昼白色タイプ（3波長型）の蛍光灯
蛍光灯H	蛍光灯H	昼光色蛍光灯、昼光色タイプ（3波長型）の蛍光灯
水中	水中	水中での撮影に最適なホワイトバランスに設定されます。青みをおさえた自然の色あいで撮影できます。
マニュアル	マニュアル	手動設定

## 📷 マニュアルホワイトバランス

撮影場所の光源にあわせてホワイトバランスを変えて、撮影時の光源に適した色あいで撮影できます。撮影場所の光源のもとで設定してください。



- 上記の手順2の操作で [**📷**] を選びます。
- 画面いっぱい白い無地の被写体が入るようにして、**DISP** ボタンを押します。
- ▶ 白データが取り込まれて設定されると、画面の色あいが変わります。

# 画像の色調を変える（マイカラー）

通常の撮影画像とは違った印象の画像にしたり、セピア調や白黒画像に変えたりできます。



## 1 マイカラーを選ぶ

- **[FUNC SET]** を押したあと、▲▼を押して **[OFF]** を選びます。

## 2 項目を選ぶ

- ◀▶を押して項目を選び、**[FUNC SET]**を押します。
- ▶ 設定した項目が表示されます。
- 撮影後は **[OFF]** に戻します。

<b>[OFF]</b> マイカラー切	—
<b>[AV]</b> くっきりカラー	コントラストと色の濃さを強調し、くっきりした印象の色調になります。
<b>[AN]</b> すっきりカラー	コントラストと色の濃さを抑え、すっきりとした印象の色調になります。
<b>[Se]</b> セピア	セピア調になります。
<b>[AW]</b> 白黒	白黒になります。
<b>[Ap]</b> ポジフィルムカラー	「あざやかブルー」、「あざやかグリーン」、「あざやかレッド」の効果をあわせたもので、ポジフィルムのように自然で色鮮やかになります。
<b>[AL]</b> 色白肌	人の肌が色白になります。
<b>[AD]</b> 褐色肌	人の肌が褐色になります。
<b>[AB]</b> あざやかブルー	青色を強調します。空や海などがより鮮やかになります。
<b>[AG]</b> あざやかグリーン	緑色を強調します。山や草花などがより鮮やかになります。
<b>[AR]</b> あざやかレッド	赤色を強調します。赤い被写体がより鮮やかになります。
<b>[AC]</b> カスタムカラー	画像の色調を自分好みに設定できます。



- **[Se]** **[AW]** では、ホワイトバランス (p.74) は設定できません。
- **[AL]** **[AD]** では、人の肌の色以外が変わることがあります。また、肌の色によっては、思いどおりの色にならないことがあります。

## Ⓐ カスタムカラー

画像のコントラスト（明暗差）、シャープネス（先鋭度）、色の濃さ、赤、緑、青、肌色を、それぞれ5段階から選んで設定できます。



- p.75の手順2の操作で[Ⓐ]を選び、DISP.ボタンを押します。
- ▲▼を押して項目を選び、◀▶を押して値を設定します。
- 設定値が右側に行くほど強く／濃く／褐色（肌色）になり、左に行くほど弱く／薄く／色白（肌色）になります。
- DISP.ボタンを押すと、設定されます。

## Ⓒ 2秒のセルフタイマーで撮る

セルフタイマーの時間を、約2秒にすることができます。



### [Ⓒ] を選ぶ

- ▼を押したあと、▲▼を押して [Ⓒ] を選び、**FUNC SET**を押します。
- ▶ 設定されると [Ⓒ] が表示されます。
- 「Ⓒ セルフタイマーを使う」（p.64）の手順3の操作で撮影します。

## セルフタイマーの時間と撮影枚数を変える



撮影されるまでのタイマー時間（0～30秒）と、撮影枚数（1～10枚）を設定できます。



### 1 を選ぶ

- ▼を押したあと、▲▼を押して  を選び、すぐにMENUボタンを押します。

### 2 設定する

- ▲▼を押して [時間] または [枚数] を選びます。
- ◀▶を押して数値を選び、を押します。
- 「 セルフタイマーを使う」(p.64)の手順3の操作で撮影します。

## ? 撮影枚数を2枚以上にしたときは？

- 露出やホワイトバランスは、1枚目の撮影で固定されます。
- タイマー時間を2秒以上にしたときは、撮影の2秒前にランプの点滅（ストロボ発光時は点灯）と電子音が速くなります。



- ストロボが発光するときは、撮影間隔が長くなります。
- 撮影枚数を多くすると、撮影間隔が長くなることがあります。
- カードの容量がいっぱいになると、自動的に撮影を終了します。

## テレビを使って撮る

カメラの画面表示をテレビに表示して撮影できます。

- 「テレビで見る」(p.109) の手順でカメラとテレビをつなぎます。
- 撮影操作は、カメラの画面を使ったときと同じです。

## 構図を変えて撮る（フォーカスロック撮影）

シャッターボタンを半押ししている間はピントと露出が固定され、そのまま構図を変えて撮影できます。これをフォーカスロック撮影といいます。



### 1 ピントを合わせる

- 撮りたいものを画面の中央にして、シャッターボタンを半押しします。
- AFフレームが、被写体に緑色で表示されていることを確認します。



### 2 構図を変える

- シャッターボタンを半押ししたまま、構図を変えます。

### 3 撮影する



- シャッターボタンを全押しします。

# 5

## もっとカメラを使いこなそう

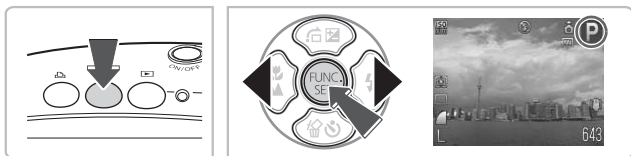
この章では4章の応用編として、さらに多くの機能を使った撮影方法について説明しています。



- 撮影モードが**P**モードになっていることを前提に説明しています。
- 「 長秒時露光で撮る」(p.90)、「色を変えて撮る」(p.91)、「 スティックアシストで撮る」(p.94)は、撮影モードを**SCN**モードにして、それぞれのモードを選んだときの説明をしています。
- この章で説明する機能を**P**モード以外で使うときは、それぞれの機能がどのモードで使えるか確認してください (p.150~153)。

## AFフレームモードを変える

撮影シーンにあわせて、AF(自動ピント合わせ)フレームモードを変えられます。



### [AFフレーム] を選ぶ

- MENUボタンを押して、[📷] タブの [AFフレーム] を選び、◀▶を押して内容を選びます。

## 顔優先AiAF

- 人の顔を検出して、ピント、露出(評価測光時のみ)、ホワイトバランス([AWB]時のみ)を合わせます。
- カメラを被写体に向けると、主被写体と判断した顔に白のフレーム、他の顔には最大2つの灰色のフレームが表示されます。そのままシャッターボタンを半押しすると、ピントが合った顔には緑色のフレーム(最大9個)が表示されます。



- 顔が検出されないときや、白のフレームが表示されず灰色のフレームのみが表示されたときは、シャッターボタンを半押しすると、ピントの合った位置に緑色のフレーム(最大9個)が表示されます。
- 顔として検出できない例
  - ・被写体までの距離が遠い、または極端に近い。
  - ・被写体が暗い、または明るい。
  - ・顔が横や斜めを向いている、または一部が隠れている。
- 人の顔以外を、誤って検出することがあります。
- シャッターボタンを半押ししてピントが合わないときは、AFフレームは表示されません。

## 中央

AFフレームが中央1点になります。確実なピント合わせに有効です。



### AFフレームを小さくする

- MENUボタンを押して、[📷] タブの [AFフレームサイズ] で [小] を選びます。
- デジタルズーム (p.61) やデジタルテレコン (p.62) 使用時は、[標準] に設定されます。



シャッターボタンを半押ししてピントが合わないときは、AFフレームは黄色で表示されます。



# ピント位置を拡大表示する

シャッターボタンを半押ししたときに、AFフレームの位置を拡大表示してピントを確認することができます。



## 1 [ピント位置拡大] を選ぶ

- MENUボタンを押して、[📷] タブの [ピント位置拡大] を選び、◀▶を押して [入] を選びます。



## 2 ピントを確認する

- シャッターボタンを半押しします。
- ▶ [顔優先AiAF] では、主被写体として検出された顔が拡大表示されます。
- ▶ [中央] では、中央のAFフレームが拡大表示されます。

## ? 拡大表示されない?

[顔優先AiAF] で、顔が検出できない (p.80) ときや、顔が画面に対して大きいとき、[中央] でピントが合わないときは拡大表示されません。



デジタルズーム (p.61)、デジタルテレコンバーター (p.62)、サーボAF (p.82)、テレビに表示しているとき (p.78) は拡大表示されません。

## AFL AFロックで撮る

ピントを固定できます。固定後はシャッターボタンから指を放しても、ピント位置は固定されたままになります。

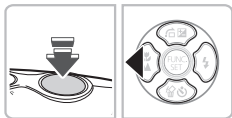

### 1 ピントを合わせて固定する

- シャッターボタンを半押ししたまま、◀を押します。
- ▶ ピントが固定され、[AFL] が表示されます。
- シャッターボタンから指を放して、もう一度◀を押すと、[AFL] が消え解除されます。

### 2 構図を決めて撮影する

## サーボAFで撮る

シャッターボタンを半押ししている間は被写体にピントを合わせ続けるため、動いている被写体のシャッターチャンスを逃さずに撮影できます。



### 1 [サーボAF] を選ぶ

- MENUボタンを押して、[📷] タブの[サーボAF] を選び、◀▶を押して [入] を選びます。

### 2 ピントを合わせる

- シャッターボタンを半押ししている間、青色でAFフレームが表示された位置で、ピントを合わせ続けます。



- 撮影シーンによっては、ピントが合わなくなることがあります。
- AFLロック撮影はできません。
- [📷] タブの [ピント位置拡大] (p.81) は設定できません。
- 顔セルフタイマー (p.65) 使用時は設定できません。

# MF マニュアルフォーカス

オートフォーカスでピントが合わないときは、手動でおおよそのピント合わせをしてシャッターボタンを半押しすると、手動で合わせたフォーカス位置の近傍で、もっともピントが合う位置に微調整することができます。

## 1 ◀を押し



## 2 [MF] を選ぶ

- ◀▶ を押して [MF] を選び、すぐに ▲▼ を押します。
- [MF] が表示され、中央のAFフレームの位置が拡大表示されます。



## 3 おおよそのピントを合わせる

- 距離表示とピント位置を示すバーを目安にして、拡大表示を見ながら ▲▼ を押して、おおよそのピントを合わせ、 を押します。

## 4 ピントを微調整する

- シャッターボタンを半押しすると、もっともピントが合う位置に微調整されます。

## 距離表示の単位を変える

MENUボタンを押して、 タブの [距離表示] で目的の単位を選びます。



- 正確なピント合わせをおこなうには、三脚などでカメラを固定することをおすすめします。
- デジタルズーム (p.61)、デジタルテレコンバーター (p.62)、テレビに表示しているとき (p.78) は、拡大表示されませんが、ピント合わせはできます。
- 画面中央の拡大表示をやめるときは、MENUボタンを押して、 タブの [MF拡大表示] で [切] を選びます。

## 顔セレクトを合わせたい人を選んで撮る (顔セレクト)

特定の人物の顔を選んでピントを合わせ、撮影できます。

### 1 凸ボタンに [顔] を登録する (p.136)



### 2 顔セレクトモードにする

- 人物にカメラを向け、凸を押します。
- ▶ [顔セレクト：入] が表示されたあと、主被写体として検出された顔に枠 [顔] が表示されます。
- 枠は、人物が動いても一定の範囲で追尾します。
- 顔が検出されないと、[顔] は表示されません。



### 3 ピントを合わせたい顔を選ぶ

- 凸ボタンを押すと、検出された別の顔に枠が移動します。
- 検出された顔を一巡すると、[顔セレクト：切] が表示され、設定しているAFフレームモードの画面に戻ります。



### 4 撮影する

- シャッターボタンを半押しすると、ピントが合っている顔の顔枠が緑色の [顔] に変わります。
- シャッターボタンを全押しして撮影します。



カメラが検出している顔の数を確認するには

凸ボタンを押したままにすると、カメラが検出した顔の数 (最大35個) を表示します (緑色：主被写体の顔、白：検出した顔)。

## 測光モードを変える

撮影シーンにあわせて、測光モード（明るさを測る特性）を変えられます。



### 1 測光モードを選ぶ

- **FUNC SET** を押したあと、▲▼を押して **[☉]** を選びます。

### 2 項目を選ぶ

- ◀▶を押して項目を選び、**FUNC SET**を押します。
- ▶ 設定した項目が表示されます。

<b>[☉]</b> 評価測光	逆光撮影を含む一般的な撮影に適しています。撮影シーンに応じて、被写体が常に適正露出になるように自動補正します。
<b>[☐]</b> 中央部重点平均測光	画面中央部に重点をおいて、画面全体を平均的に測光します。
<b>[☉]</b> スポット測光	画面中央に表示される <b>[ [ ] ]</b> （スポット測光枠）の範囲のみを測光します。

## AEL AEロックで撮る

露出を固定して撮影できます。ピントと露出を個別に設定できます。AEは、Auto Exposure（オートエクスポージャー）の略です。



### 1 露出を固定する

- 露出を固定したい被写体にカメラを向け、シャッターボタンを半押ししたまま、▲を押します。
- ▶ **[AEL]** が表示され、露出が固定されます。
- シャッターボタンから指を放してもう一度▲を押すと、**[AEL]** が消え解除されます。

### 2 構図を決めて撮影する

## FEL FEロックで撮る

ストロボ撮影時の露出を、AEロック撮影 (p.85) と同様に固定できます。FEは、Flash Exposure (フラッシュエクスポージャー) の略です。

### 1 [Fn] を選ぶ (p.68)

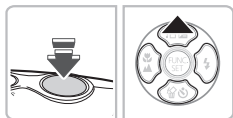

### 2 ストロボ露出を固定する

- 露出を固定したい被写体にカメラを向け、シャッターボタンを半押ししたまま、▲を押します。
- ▶ ストロボが発光し、[FEL] が表示され、ストロボ発光量が記憶されます。
- シャッターボタンから指を放してもう一度▲を押すと、[FEL] が消え解除されます。

### 3 構図を決めて撮影する

## [Fn] スローシンクロで撮る

人などの主被写体は、ストロボが発光することで明るく撮影され、ストロボの光が届かない背景は、シャッター速度を遅くすることで暗くなるのを軽減することができます。



### [Fn] を選ぶ

- ▶を押したあと、◀を押して [Fn] を選び、[Fn]を押します。
- ▶ 設定されると、[Fn] が表示されます。
- ストロボが光っても、シャッター音が鳴り終わるまでは主被写体が動かないようにしてください。



手ブレを防ぐため、三脚などでカメラが動かないように固定してください。三脚などでカメラを固定するときは、[手ブレ補正] を [切] にして撮影することをおすすめします (p.136)。

## **Ci** 暗い被写体を明るくして撮る（暗部補正）

撮影シーンにより人の顔や被写体が暗くなるときは、人の顔や暗い部分を検出し、明るくなるよう自動補正して撮影することができます。



### 【暗部補正】を選ぶ

- MENUボタンを押して、[📷] タブの [暗部補正] を選び、◀▶を押して [自動] を選びます。
- ▶ 画面に [Ci] が表示されます。



撮影シーンによっては画像が粗くなったり、正しく補正されないことがあります。



撮影した画像を補正することもできます (p.122)。

## ◎ 赤目自動補正

ストロボ撮影時に目が赤く写る現象を、自動補正して撮影できます。



### 1 [ストロボ設定] を選ぶ

- MENU ボタンを押して [📷] タブの [ストロボ設定] を選び、を押します。

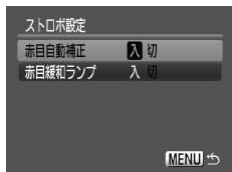

### 2 設定する

- ▲▼を押して [赤目自動補正] を選び、  
◀▶を押して [入] を選びます。
- ▶ 画面に [◎] が表示されます (p.44)。



化粧などで目の周りが赤いときは、目以外を補正することがあります。



- 撮影した画像を補正することもできます (p.123)。
- 手順2の画面は▶を押してからMENUボタンを押して表示させることもできます。





# 目つぶり検出

撮影時に目をつむった可能性のある人を検出したときは、 アイコンを表示してお知らせします。





## 1 [目つぶり検出] を選ぶ

- MENU ボタンを押して  タブの [目つぶり検出] を選び、 を押して [入] を選びます。

## 2 撮影する

- 目をつむった人を検出したときは、撮影直後に枠と  アイコンが数秒間表示されます。



、、 では、最後に撮影した画像だけが対象になります。

## ☆ 長秒時露光で撮る

シャッタースピードを1～15秒の範囲に設定して、長秒時露光撮影ができます。なお、手ブレを防ぐため、三脚などでカメラを固定して撮影します。



### 1 [☆] を選ぶ

- p.56の手順2の操作で [☆] を選びます。



### 2 シャッタースピードを選ぶ

- ▲ を押します。
- ◀ ▶ を押してシャッタースピードを選び、  
FUNC SET を押します。

### 3 露出を確認する

- シャッターボタンを半押しすると、選んだシャッタースピードの露出で画面が表示されます。



- 手順3でシャッターボタンを半押ししたときの画面の明るさは、撮影される画像と異なることがあります。
- シャッタースピードが1.3秒以上のときは、撮影後にノイズ軽減処理を行うため、次の撮影までにしばらく時間がかかります。
- 三脚などでカメラを固定するときは、[手ブレ補正] を [切] にして撮影することをおすすめします (p.136)。



ストロボが発光すると、白トビした画像になることがあります。そのときは、ストロボを [切] にして撮影します。

## 色を変えて撮る

画像の色を変えて撮影できます。ただし、撮影シーンによっては、画像が粗くなったり、思いどおりの色にならないことがあります。

### 1/A ワンポイントカラー

画面内の指定した1色のみを残し、それ以外を白黒にして撮影できます。



#### 1 [A] を選ぶ

- p.56の手順2の操作で [A] を選びます。

#### 2 DISP.ボタンを押す

- 変更前の画像とワンポイントカラーの画像が交互に表示されます。
- 初期状態では、残る色が緑色に設定されています。



取り込まれた色

#### 3 残す色を指定する

- 残したい色が中央の枠いっぱいに入るようにして、◀を押します。
- ▶ 指定した色が取り込まれます。

#### 4 残す色の範囲を指定する

- ▲▼を押して、残したい色の範囲を変えます。
- 指定した色だけを残すときは-の値を大きくします。指定した色に近い色も残すときは+の値を大きくします。
- DISP.ボタンを押すと設定され、撮影画面に戻ります。



- ストロボを使うと、思いどおりの画像にならないことがあります。
- 残す色の設定は、電源を切っても記憶されます。

## 1/2 スイッチカラー

画面内の指定した1色を別の色に変えて撮影できます。別の色の取り込みは1色のみです。



### 1 [1/2] を選ぶ

- p.56の手順2の操作で [1/2] を選びます。



### 2 DISP.ボタンを押す

- 変更前の画像とスイッチカラーの画像が交互に表示されます。
- 初期状態では、緑色を灰色に変えるよう設定されています。



### 3 変える前の色を指定する

- 中央の枠いっぱいに入るように指定して ◀ を押します。
- ▶ 指定した色が取り込まれます。



### 4 変える後の色を指定する

- 中央の枠いっぱいに入るように指定して ▶ を押します。
- ▶ 指定した色が取り込まれます。

## 5 変える後の色の範囲を指定する

- ▲▼を押して、変えたい色の範囲を変えます。
- 指定した色だけを変えるときは-の値を大きくします。指定した色に近い色も変えるときは+の値を大きくします。
- **DISP.**ボタンを押すと設定され、撮影画面に戻ります。





- ストロボを使うと、思い通りの画像にならないことがあります。
- 変える後の色と色の範囲は、電源を切っても記憶されます。
- 撮影シーンによっては、画像が粗くなる場合があります。

## ステッチアシストで撮る

大きな被写体を分割して撮影し、パソコンで付属のソフトウェアを使い合成処理をすると、パノラマ画像が作れます。



### 1 か を選ぶ

- p.56の手順2の操作で  または  を選びます。

### 2 1枚目の画像を撮影する

- ▶ 1枚目の撮影で、露出やホワイトバランスが固定されます。



### 3 2枚目以降を撮影する

- 1枚目の画像に重ねるようにして、2枚目の画像を撮影します。
- 重ねかたが多少ズレても、合成時に自動補正されます。
- 2枚目の撮影と同様の操作で最大26枚まで撮影できます。
- 最後の画像を撮影したら、手順4へ進みます。

### 4 撮影を終了する

-  を押します。



### 5 パソコンで合成する



- 画像の合成方法については、「ソフトウェアクイックガイド」(p.2)を参照してください。





テレビに表示しながらの撮影はできません (p.78)。

# 6

## 動画のいろいろな機能を使ってみよう

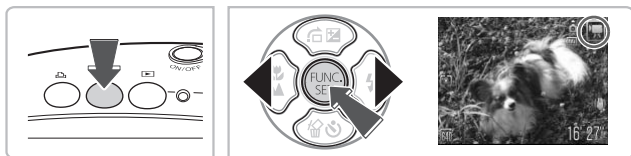
この章では、1章の「 動画を撮る」「 動画を見る」の応用編として、さらにいろいろな機能を使って動画を撮る、見る方法について説明しています。



- 撮影モードがになっていることを前提に説明しています。

## 動画モードを変える

3種類のモードから選べます。



### 1 動画モードを選ぶ

- カメラ/メニューボタンを押したあと、◀▶を押して [スタンダード] を選びます。

### 2 項目を選ぶ

- ▲▼を押して項目を選び、[FUNC SET] を押します。  
▶ 設定した項目が表示されます。

スタンダード	標準モードです。
ワンポイントカラー	指定した色以外を白黒にしたり、指定した色を別の色に変えて撮影できます。操作方法は「色を変えて撮る」(p.91)を参照してください。
スイッチカラー	



[ワンポイントカラー] [スイッチカラー] では、撮影シーンによっては、思いどおりの色にならないことがあります。

## 画質を変える

2種類の画質から選べます。



### 1 画質を選ぶ

- [FUNC SET] を押したあと、▲▼を押して [1640] を選びます。

### 2 項目を選ぶ

- ◀▶を押して項目を選び、[FUNC SET] を押します。  
▶ 設定した項目が表示されます。



## 画質の一覧

画質（記録画素数／フレーム数）	内容
640 640×480画素／30フレーム/秒	標準的な動画です。
320 320×240画素／30フレーム/秒	[640] より記録画素数が小さくなるため、画質は粗くなりますが、撮影時間を約3倍にできます。

## 撮影時間の目安

画質	撮影時間	
	2GB	8GB
640	23分49秒	1時間35分11秒
320	1時間13分10秒	4時間52分24秒

- 当社測定条件によるものです。
- 一度の撮影で動画の容量が4GBになるか、撮影時間が1時間になると、自動的に撮影が終わります。
- カードによっては、最長撮影時間に満たなくても、撮影が終わることがあります。SDスピードクラス4以上のカードを使用することをおすすめします。

## AEロック／露出シフト

露出を固定したり、露出を1/3段ずつ、±2段の範囲で変えられます。

## 1 ピントを合わせる

- シャッターボタンを半押しして、ピントを合わせます。



## 2 露出を固定する

- ▲を押すと露出が固定され、露出シフトバーが表示されます。
- もう一度▲を押すと解除されます。

## 3 露出を変える

- 画面を見ながら、◀▶を押して露出を変えます。

## 4 撮影する

## その他の撮影機能の操作方法

以下の機能を静止画と同じ操作方法で使えます。[] [] では、\*のついた機能を静止画と同じ操作方法で使えます。

- **被写体をもっと拡大する（デジタルズーム）** (p.61)  
撮影中にデジタルズームを使えますが、光学ズームは動作しません。そのため、最大倍率で撮りたいときは、撮影前に光学ズームを最大倍率にしておきます。撮影中のズーム操作音は記録されます。
- **セルフタイマーを使う** (p.64) \*
- **近くの被写体を撮る（マクロ撮影）** (p.69) \*
- **遠くの被写体を撮る（遠景）** (p.69) \*
- **色あいを調整する（ホワイトバランス）** (p.74)
- **画像の色調を変える（マイカラー）** (p.75)
- **2秒のセルフタイマーで撮る** (p.76) \*
- **テレビを使って撮る** (p.78) \*
- **AF/L AFロックで撮る** (p.82)
- **MF マニュアルフォーカス** (p.83) \*
- **AF補助光（ランプ）を切る** (p.134) \*
- **ガイドを表示する** (p.135) \*  
[3:2ガイド] は使えません。
- **手ブレ補正の設定を変える** (p.136) \*  
[入]、[切] の切り換えができます。

## 再生機能の操作方法

以下の機能は、静止画と同じ操作方法で使えます。

- **消す** (p.29)
- **インデックス表示で画像を探す** (p.102)
- **条件で絞り込んで画像を表示する** (p.103)
- **スライドショーで見える** (p.105)
- **画像を切り換えたときの効果を変える** (p.108)
- **テレビで見える** (p.109)
- **まとめて消す** (p.110)
- **保護する** (p.114)
- **画像を分類する（マイカテゴリー）** (p.116)
- **回転する** (p.118)

## 「▶ 動画を見る」(p.34) で表示される操作パネル一覧

⏪	終了
▶	再生
▶▶	スロー再生 (◀▶で再生速度を変更。音声は再生されません)
◀◀	先頭フレームを表示
◀◀◀	フレーム戻し (Ⓜを押し続けると早戻し)
▶▶▶	フレーム送り (Ⓜを押し続けると早送り)
▶▶▶▶	最終フレームを表示
✂	編集 (p.99)
🖨	PictBridge対応プリンターとつないだとき (p.30) に表示。 「はじめよう! おうちプリント」(p.2) を参照してください。

## ✂ 編集する

撮影した動画の前後を1秒単位で削除できます。



動画編集パネル



動画編集バー

### 1 [✂] を選ぶ

- p.34の手順3の操作で [✂] を選び、**FUNC SET** を押します。
- ▶ 動画編集パネルと動画編集バーが表示されます。

### 2 編集範囲を指定する

- ▲▼を押して [⏪] または [⏩] を選びます。
- ◀▶を押して [⏪] を動かすと、[✂] が1秒ごとに表示されます。[⏪] を選ぶと [✂] 位置より前部、[⏩] を選ぶと後部が削除されます。

- ▶ [▼] を [⌘] 以外の位置に指定しても、[⌘] では1つ左側の [⌘] 位置よりも前部、[⌘] では1つ右側の [⌘] 位置よりも後部が削除されます。
- [▼] で指定した範囲が、動画として残る範囲になります。

### 3 編集した動画を確認する

- ▲▼ を押して [▶] を選び、**FUNC SET** を押すと、編集した動画が再生されます。
- 再度編集するときは、手順2の操作を行います。
- 編集を中止するときは、▲▼を押して [⏏] を選び、**FUNC SET** を押したあと、◀▶を押して [OK] を選び、**FUNC SET** を押します。



### 4 編集した動画を保存する

- ▲▼ を押して [⏏] を選び、**FUNC SET** を押します。
- ◀▶ を押して [新規保存] を選び、**FUNC SET** を押します。
- ▶ 別動画として保存されます。



- 手順4で [上書き保存] を選んだときは、編集内容が上書きされるため、編集前の動画は残りません。
- カードの空き容量が足りないときは、[上書き保存] しか選べません。
- 動画の保存中にバッテリーがなくなると、保存できないことがあります。編集するときは、フル充電されたバッテリーかACアダプターキット (別売) (p.40、140) を使ってください。

# 7

## いろいろな再生とその他の機能を使ってみよう

章の前半では、いろいろな画像の再生方法や編集方法について説明しています。章の後半では、印刷する画像の指定方法を説明しています。

- ▶ ボタンを押して、再生モードにしてから操作してください。



- パソコンで編集したり、ファイル名を変えたりした画像や、このカメラ以外で撮影した画像は、再生や編集ができないことがあります。
- 編集機能 (p.119~123) は、カードに空き容量がないと使えません。

## インデックス表示で画像を探す

複数の画像を一覧で表示して、目的の画像を素早く探せます。



### 1 インデックス表示を押す

- ▶ インデックス表示になります。選ばれている画像は、黄緑色の枠がついて拡大表示されます。



### 2 画像を選ぶ

- ▲▼◀▶ を押して画像を選びます。
- Q ボタンを押すと、選ばれている画像が1枚表示になります。

## 9枚単位で探す



ジャンプバー

### 1 インデックス表示を押す

- ▶ インデックス表示になります。

### 2 もう一度インデックス表示を押す

- ジャンプバーが表示され、表示されている画像全体に黄緑色の枠が表示されます。

### 3 表示画像を切り換える

- ◀▶ を押すと、9枚単位で画像が切り換わります。
- Q ボタンを押すとインデックス表示に戻ります。



ジャンプバーが表示されている状態で (FUNC/SET) を押しながら ◀▶ を押すと、最初または最後の画像に切り換わります。







## 🏠 条件で絞り込んで画像を表示する

カード内に多くの画像があるときは、条件を指定して表示する画像を絞り込むことができます。この状態で、画像をまとめて消したり (p.110) 保護したり (p.114) することができます。

### 条件を指定する



- 1枚表示の状態、▲を押します。
- ▲▼を押してジャンプ方法を選びます。
- DISP.ボタンを押すと、情報の非表示/表示を切り換えられます。

 日付ジャンプ	指定した撮影日の画像を表示
 マイカテゴリージャンプ	指定したカテゴリー (p.116) の画像を表示
 フォルダジャンプ	指定したフォルダの画像を表示
 動画ジャンプ	動画のみ表示
 10枚ジャンプ	画像を10枚ずつとばして表示
 100枚ジャンプ	画像を100枚ずつとばして表示

### [🔍] [🏠] [📁] [🎬] で探す



絞り込む対象

#### 1 絞り込む対象を選ぶ

- ◀▶で選びます ([🎬] は除く)。
- MENUボタンを押すと、1枚表示に戻ります。



## 2 絞込み再生で見る

- **FUNC SET** を押すと絞込み再生になり、**[✓]** と青枠が表示されます。
- **◀▶** を押すと、手順1で選んだ対象の画像のみが表示されます。
- **▲** を押すと、解除されます。

## **[↶]** **[↷]** でとばす



- **◀▶** を押すと、選んだ単位で画像をとばして表示されます。
- **MENU** ボタンを押すと、1枚表示に戻ります。

## **?** 対象が選べない？

p.103の手順1で**[↶]**を選んだときは、カテゴリーで分類された画像がないと**[↷]**しか選べません。また、**[✓]**では同じ日付の画像しかないとき、**[↶]**では1つのフォルダしか作成されていないときは、1つの対象しか選べません。

## **!** 絞込み再生について

絞込み再生の状態 (p.104の手順2) で、**[Q]** インデックス表示で画像を探す (p.102)、**[S]** スライドショーで見る (p.105)、**[Q]** 拡大して見る (p.108) など、絞り込んだ画像を見ることができます。ただし、カテゴリーを変えたり (p.116)、画像を編集して新規保存 (p.119~123) などを行うと、[全画像再生に戻ります] が表示され、絞込み再生が解除されます。





## スライドショーで見る



カードに記録されている画像を自動的に再生します。1画像の表示時間は約3秒です。



### 1 [スライドショー] を選ぶ

- MENUボタンを押して、 タブの [スライドショー] を選び、 を押します。

### 2 [スタート] を選ぶ

- ▲▼を押して [スタート] を選び、 を押します。
- ▶ [画像読み込み中] が数秒間表示されたあと、スライドショーがはじまります。
- もう一度  を押すと、一時停止／再開ができます。
- MENUボタンを押すと、終了します。

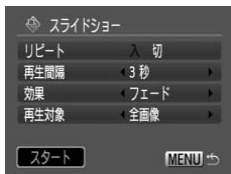



- 再生中に ◀▶ を押すと、画像を切り換えられ、◀▶ を押したままにすると早送りできます。
- スライドショー中は節電機能が働きません (p.53)。

## 設定を変える

画像1枚あたりの表示時間やスライドショーの繰り返し再生(リピート)を変えられます。画像を切り換えたときの効果(再生効果)は7種類から選べます。また、再生する画像を選べます。



### 1 [スライドショー] を選ぶ

- MENUボタンを押して  タブの [スライドショー] を選び、 を押します。

### 2 設定する

- ▲▼を押して項目を選び、◀▶を押して設定します。

## 再生対象

全画像	すべての画像を再生します。
日付	指定した撮影日の画像を再生します（下記）。
マイカテゴリー	指定したカテゴリー（p.116）の画像を再生します（下記）。
フォルダ	指定したフォルダの画像を再生します（下記）。
動画	動画だけを再生します。
静止画	静止画だけを再生します。

## 再生する画像を種類別を選ぶ

スライドショーの再生対象に日付、マイカテゴリー、フォルダを選んだときは、再生する画像を指定します。

### 1 再生対象の項目を選び、**FUNC SET**を押す

- 再生対象を選択する画面が表示されます。



### 2 ▲▼を押して再生対象を選び、**FUNC SET**を押す

- ▶ 設定されると [✓] が表示されます。
- ◀▶を押すと、項目中の画像を表示することができます。
- ▶ 再生は選択した順におこなわれます。なお、[マイカテゴリー] のときは、画像番号順に再生します。

### 3 MENUボタンを押す

- ▶ 選択した項目が設定されて、スライドショーの画面に戻ります。

## ピント位置を確認する（フォーカスチェッカー）

撮影時にピント合わせをしたAFフレームの位置や、顔を検出して撮影された顔の部分を、拡大表示することができます。



### 1 DISP.ボタンを押して、ピント位置確認表示にする（p.45）

- ▶ 撮影時にピント合わせを行ったAFフレームや、顔の位置に白のフレームが表示されます。
- ▶ 再生時に検出された顔の位置には、灰色のフレームが表示されます。
- ▶ オレンジ色の枠の個所が拡大表示されます。



### 2 拡大率や表示位置を変える

- Qボタンを1度押します。
- ▶ ズームボタンを操作して表示倍率を変えたり、▲▼◀▶で表示位置を変えながら確認します。

### 3 拡大表示する個所を変える

- **FUNC/SET**を押すと、別の枠に移動します。
- **MENU**ボタンを押すと、手順1に戻ります。

## 🔍 拡大して見る



表示位置の目安

### 🔍 ボタンを押す

- 拡大表示になり、[SET] が表示されて押し続けると最大約10倍まで拡大できます。
- ▲▼◀▶を押すと、表示位置が移動します。
- [SET] が表示されている状態で [RECALL] ボタンを押すと縮小表示に切り換わり、押し続けると1枚表示に戻ります。
- [FUNC/SET] を押すと [SET] が表示され、◀▶で拡大したまま画像を切り換えられます。もう一度 [FUNC/SET] を押すとともに戻ります。

## 📺 画像を切り換えたときの効果を変える

1枚表示で画像を切り換えたときの見えかた(効果)を、4種類から選べます。

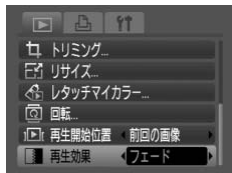

### [再生効果] を選ぶ

- MENUボタンを押して、[▶] タブの [再生効果] を選び、◀▶を押して項目を選びます。
- MENUボタンを押すと設定されます。

## テレビで見る

付属のAVケーブルでカメラとテレビをつなぎ、撮影した画像を見ることができます。

### 用意するもの

- カメラとテレビ
- 付属のAVケーブル (p.2)

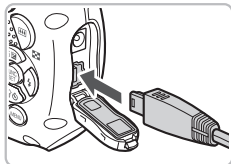

#### 1 カメラとテレビの電源を切る

#### 2 カメラとテレビをつなぐ

- ふたを開き、ケーブルのプラグをカメラの端子にしっかりと差し込みます。
- ケーブルのプラグを、図のようにテレビの入力端子へしっかりと差し込みます。

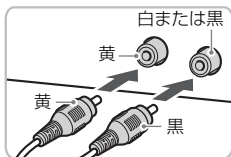

#### 3 テレビの電源を入れ、テレビの入力切り換えをケーブルでつないだ入力にする

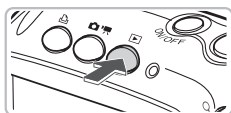

#### 4 カメラの電源を入れる

-  を押して電源を入れます。
- ▶ 画像がテレビに表示されます (カメラの画面には何も表示されません)。
- 見終わったらカメラとテレビの電源を切ってから、AVケーブルを抜きます。

### ? 画像がテレビに正しく表示されないときは?



出力方式 (NTSC/PAL) があわないと、画像が正しく表示されません。MENU ボタンを押して、[↑] タブの [ビデオ出力方式] の出力方式を変えてください (日本国内の出力方式は、「NTSC」です)。

## まとめて消す

画像を選んでまとめて消すことができます。消した画像は復元できないので、十分に確認してから消してください。保護した画像 (p.114) は消えません。



### 1 [消去] を選ぶ

- MENUボタンを押して、 タブの [消去] を選び、 を押します。



### 2 指定方法を選ぶ



- ▲▼を押して指定方法を選び、 を押します。
- MENUボタンを押すと、メニュー画面に戻ります。

## 1枚ずつ指定する

### 1 [画像指定] を選ぶ

- 上記の手順2の操作で [画像指定] を選び、 を押します。

### 2 画像を指定する

- ◀▶を押して画像を選び、 を押します。
- ▶ 指定されると [✓] が表示されます。
- もう一度 を押すと解除され、[✓] が消えます。
- 複数指定するときには、上記の操作を繰り返します。



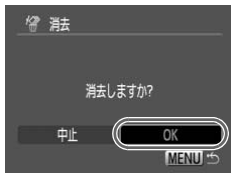

### 3 MENUボタンを押す

#### 4 消す

- ◀▶を押して[OK]を選び、**FUNC SET**を押します。

## 範囲で指定する

### 1 [範囲で指定] を選ぶ

- p.110の手順2の操作で[範囲で指定]を選び、**FUNC SET**を押します。



### 2 始点の画像を指定する

- **FUNC SET**を押します。
- ◀▶を押して画像を選び、**FUNC SET**を押します。



### 3 終点の画像を指定する

- ▶を押して[終点選択]にし、**FUNC SET**を押します。
- 始点より前の画像は選べません。
- ◀▶を押して画像を選び、**FUNC SET**を押します。





## 4 消す

- ▼を押して [消去] を選び、**FUNC SET** を押します。

## すべての画像を指定する

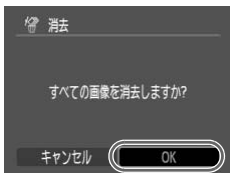

## 1 [全画像] を選ぶ

- p.110の手順2の操作で [全画像] を選び、**FUNC SET** を押します。

## 2 消す

- ◀▶を押して [OK] を選び、**FUNC SET** を押します。



## 種類で指定する

### 1 [日付（またはマイカテゴリー、フォルダ）で指定] を選ぶ

- p.110の手順2の操作で種類を選び、**FUNC SET**を押します。



### 2 項目を指定する

- ▲▼を押して指定する項目を選び、**FUNC SET**を押します。
- ◀▶を押すと、項目中の画像を表示することができます。
- ▶ 指定されると [✓] が表示されます。
- もう一度 **FUNC SET** を押すと解除され、[✓] が消えます。

### 3 MENUボタンを押す

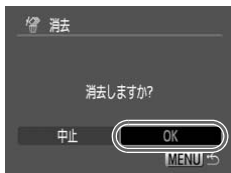

### 4 消す

- ◀▶を押して[OK]を選び、**FUNC SET**を押します。

### ? [マイカテゴリーで指定] が選べない

カテゴリーで分類 (p.116) された画像がないと、手順1で [マイカテゴリーで指定] は選べません。

## 🔒 保護する

大切な画像をカメラの消去機能（p.29、110）で誤って消さないよう、保護することができます。



### 1 [保護] を選ぶ

- MENUボタンを押して、[▶] タブの[保護] を選び、(FUNC SET)を押します。

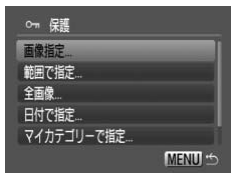

### 2 指定方法を選ぶ

- ▲▼を押して指定方法を選び、(FUNC SET)を押します。
- MENUボタンを押すと、メニュー画面に戻ります



カードを初期化（p.24、52）すると、保護された画像も消えます。



保護した画像は、カメラの消去機能では消えません。画像を消すときは、保護を解除してください。

## 1枚ずつ指定する



### [画像指定] を選び指定する

- 上記の手順2の操作で [画像指定] を選び、(FUNC SET)を押します。
- p.110の手順2の操作で画像を選びます。  
▶ 指定すると [🔒] が表示されます。
- もう一度 (FUNC SET) を押すと解除され、[🔒] が消えます。
- 複数指定するときは、上記の操作を繰り返します。

## 範囲で指定する



### 1 [範囲で指定] を選び指定する

- p.114の手順2の操作で [範囲で指定] を選び、**FUNC SET**を押します。
- p.111の手順2～3の操作で指定します。

### 2 保護する

- ▼を押して [保護] を選び、**FUNC SET**を押します。

## すべての画像を指定する



### 1 [全画像] を選ぶ

- p.114の手順2の操作で [全画像] を選び、**FUNC SET**を押します。

### 2 保護する

- ▲▼を押して [保護] を選び、**FUNC SET**を押します。

## 種類で指定する



### 1 [日付（またはマイカテゴリー、フォルダ）で指定] を選び指定する

- p.114の手順2の操作で種類を選び、**FUNC SET**を押します。
- p.113の手順2～3の操作で指定します。

### 2 保護する

- ▲▼を押して [保護] を選び、**FUNC SET**を押します。



「すべての画像を指定する」、「範囲で指定する」、「種類で指定する」の手順2で [解除] を選ぶと、まとめて保護を解除することができます。

## 画像を分類する（マイカテゴリー）

画像を種類別に分類することができます。また、分類した画像は、次の機能で使うことができます。

- 条件で絞り込んで画像を表示する（p.103）、スライドショーで見る（p.105）、まとめて消す（p.110）、保護する（p.114）、印刷指定（DPOF）（p.125）



### 1 [マイカテゴリー] を選ぶ

- MENUボタンを押して、 タブの [マイカテゴリー] を選び、 を押します。

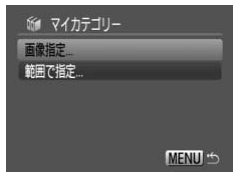

### 2 指定方法を選ぶ

- を押して指定方法を選び、 を押します。
- MENUボタンを押すと、メニュー画面に戻ります



撮影時には、シーンに応じて自動で分類されます。

- : [FA] で撮影した画像、または [AFフレーム] で [顔優先AiAF] を選び、顔が検出された画像
- : AUTO（オート）時に、 と 判別された場合、または [ ] で撮影した画像
- : で撮影した画像

## 1枚ずつ指定する



### 【画像指定】を選び指定する

- p.116の手順2の操作で【画像指定】を選び、**FUNC SET**を押します。
- p.110の手順2の操作で画像を選びます。
- ▲▼を押して種類を指定し、**FUNC SET**を押します。
- ▶ 指定されると【✓】が表示されます。
- もう一度**FUNC SET**を押すと解除され、【✓】が消えます。
- 複数指定するときは、上記の操作を繰り返します。

## 範囲で指定する



### 1 【範囲で指定】を選び指定する

- p.116の手順2の操作で【範囲で指定】を選び、**FUNC SET**を押します。
- p.111の手順2～3の操作で指定します。
- ▼を押して種類の項目を選び、◀▶を押してカテゴリーを指定します。

### 2 設定する

- ▼を押して【設定】を選び、**FUNC SET**を押します。





手順2で【解除】を選ぶと、【範囲で指定】した画像のカテゴリーを、まとめて解除することができます。

## 回転する

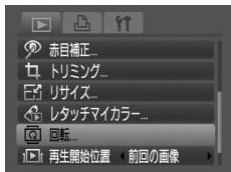
画像の向きを変えて保存することができます。





### 1 [回転] を選ぶ

- MENUボタンを押して、 タブの [回転] を選び、 を押します。



### 2 回転させる

-  を押して画像を選びます。
-  を押すたびに 90 度単位で画像が回転します。
- MENUボタンを押すと、メニュー画面に戻ります。

## 📷 画像を小さくする（リサイズ）

撮影した画像を小さな記録画素数にして、別画像として保存できます。



### 1 [リサイズ] を選ぶ

- MENUボタンを押して、 タブの [リサイズ] を選び、 を押します。

### 2 画像を選ぶ

- を押して画像を選び、 を押します。

### 3 大きさを選ぶ

- を押して大きさを選び、 を押します。  
▶ [新規保存しますか?] が表示されます。



### 4 新規保存する

- を押して [OK] を選び、 を押します。  
▶ 別画像として保存されます。



### 5 画像を確認する

- MENUボタンを押すと、[保存した画像を表示します] が表示されます。 を押して [はい] を選び、 を押すと、保存した画像が表示されます。

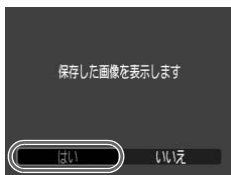

- 撮影した画像の記録画素数よりも大きくはできません。
- [W] [XS] の画像はリサイズできません。

## ㊦ 画像を切り抜く（トリミング）

撮影した画像の必要な部分を切り抜き、別画像として保存できます。



切り抜き範囲

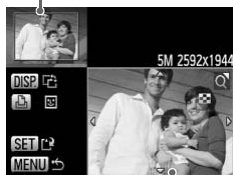

切り抜き範囲の表示

切り抜き後の記録画素数



### 1 [トリミング] を選ぶ

- MENUボタンを押して、 タブの [トリミング] を選び、 を押します。

### 2 画像を選ぶ

- を押して画像を選び、 を押します。

### 3 切り抜く範囲を調整する

- ▶ 画像を切り抜く範囲が枠で表示されます。
- ▶ 左上にもとの画像、右下に切り抜き後の画像が表示されます。
- ボタンまたはQボタンを押すと、枠の大きさが変わります。
- を押すと、枠の位置が移動できます。
- DISP.ボタンを押すと、枠の縦横が変わります。
- 顔が検出された画像では、左上の画面の顔の位置に灰色の枠が表示されます。 ボタンを押すと別の枠に切り換わり、枠を中心にトリミングできます。
- を押します。

### 4 新規保存して画像を確認する

- p.119の手順4～5の操作を行います。



- [W] [S] [XS] の画像はトリミングできません。
- トリミングできる画像の縦横比率は4:3（縦のときは3:4）固定となります。
- トリミングした画像の記録画素数は、トリミング前の画像より小さくなります。





## 画像の色調を変える（レタッチマイカラー）



画像の色調を変え、別画像として保存できます。各項目の内容はp.75を参照してください。







### 1 [レタッチマイカラー] を選ぶ

- MENUボタンを押して、 タブの [レタッチマイカラー] を選び、 を押しします。

### 2 画像を選ぶ

-   を押して画像を選び、 を押しします。

### 3 項目を選ぶ

-   を押して項目を選び、 を押しします。
- 項目を選んだあと、「Q 拡大して見る」（p.108）の操作で画像を拡大／縮小できます。
- 拡大表示中に  を押すと、色調を変える前の画像と切り換えることができ、MENUボタンを押すと、もとの画面に戻ります。

### 4 新規保存して画像を確認する

- p.119の手順4～5の操作を行います。



- 繰り返し画像の色調を変えると、画質が徐々に低下したり、思いどおりの色にならないことがあります。
- 撮影時のマイカラー（p.75）と色調が若干異なることがあります。

## Ci 暗い被写体を明るくする（暗部補正）

人の顔や被写体が暗く撮影された画像の、人の顔や暗い部分を検出して明るく補正し、別画像として保存できます。補正方法は、[自動] [弱] [中] [強] の4種類から選べます。



### 1 [暗部補正] を選ぶ

- MENUボタンを押して、[▶] タブの [暗部補正] を選び、**FUNC SET**を押します。

### 2 画像を選ぶ

- ◀▶を押して画像を選び、**FUNC SET**を押します。

### 3 項目を選ぶ

- ◀▶を押して項目を選び、**FUNC SET**を押します。

### 4 新規保存して画像を確認する

- p.119の手順4～5の操作を行います。



## ? [自動] では思いどおりに補正されない？

[弱] [中] [強] のいずれかを選んで補正します。



- 画像によっては、画像が粗くなったり、正しく補正されないことがあります。
- 同じ画像に対して補正を繰り返すと、画像が粗くなる場合があります。

## 🔍 赤目を補正する

目が赤く撮影されてしまった画像の赤目部分を自動的に補正して、別画像として保存できます。



### 1 [赤目補正] を選ぶ

- MENUボタンを押して、[▶] タブの [赤目補正] を選び、**FUNC SET**を押します。

### 2 画像を選ぶ

- ◀▶を押して画像を選びます。

### 3 補正する

- **FUNC SET**を押すと、検出された赤目部分が補正され、補正した部分に枠が表示されます。
- 「Q 拡大して見る」(p.108) の操作で画像を拡大／縮小できます。

### 4 新規保存して画像を確認する

- ▲▼▶を押して [新規保存] を選び、**FUNC SET**を押します。
- ▶ 別画像として保存されます。
- p.119の手順5の操作を行います。



- 画像によっては、正しく補正されないことがあります。
- 手順4で [上書き保存] を選んだときは、補正内容で上書きされるため、補正前の画像は残りません。
- 保護されている画像は、上書き保存できません。



## かんたん予約と印刷（DPOF）

撮影直後や画像の再生中に  ボタンを押すだけで、印刷予約（DPOF）ができます。印刷予約をして、カメラとプリンターをつなぐと簡単に印刷できます。なお、この指定方法は、DPOF（Digital Print Order Format）規格に準拠しています。

### かんたん予約









#### 1 画像を選ぶ

-   を押して画像を選びます。

#### 2 ボタンを押す（動画は除く）

#### 3 印刷予約をする

-   を押して印刷枚数を指定し、 を押して [予約する] を選び、 を押します。
- 印刷予約を解除するときは、印刷予約した画像を表示し、 ボタンを押し、 を押して [解除する] を選び、 を押します。



### 予約した画像の印刷

キヤノン製 SELPHY シリーズのプリンターを例にして説明します。「はじめよう！おうちプリント」（p.2）もあわせて参照してください。



#### 1 カメラとプリンターをつなぐ（p.30）

#### 2 印刷する

-   を押して [すぐに印刷] を選び、 を押します。
- ▶ 印刷がはじまります。
- ▶ 印刷を中断して再開したときは、続きの画像から印刷されます。

## 印刷指定 (DPOF)

カード内の画像の中から印刷したい画像や印刷枚数などを指定して、一括印刷や写真店への印刷注文ができます (最大998画像)。この指定方法は、DPOF (Digital Print Order Format) 規格に準拠しています。

### 印刷内容の設定

印刷タイプや日付、画像番号といった印刷内容を設定できます。この設定は、印刷指定したすべての画像に共通して適用されます。

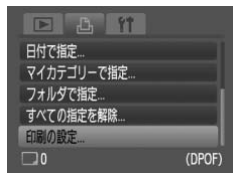

#### 1 【印刷の設定】を選ぶ

- MENUボタンを押して、[ ] タブの [印刷の設定] を選び、[OK] を押します。

#### 2 設定する

- ▲▼を押して項目を選び、◀▶を押して設定します。
- ▶ MENUボタンを押すと設定され、メニュー画面に戻ります。

印刷タイプ	スタンダード	用紙1枚に1画像を印刷
	インデックス	用紙1枚に縮小画像を複数印刷
	両方	スタンダードとインデックスの両方を印刷
日付	入	撮影日を入れて印刷
	切	—
画像番号	入	画像番号を入れて印刷
	切	—
印刷後指定解除	入	印刷後、画像の印刷指定をすべて解除
	切	—



- プリンターまたは写真店によっては、印刷指定した内容が反映されないことがあります。
- 他のカメラで指定したカードをこのカメラに入れると、[ ] が表示されることがあります。このカメラで指定を変更すると、設定済みの指定がすべて書き換えられることがあります。
- [日付] を [入] に設定すると、お使いのプリンターによっては、日付が重複して印刷されることがあります。



- [インデックス] に設定したときは、[日付] と [画像番号] の両方を [入] にはできません。
- 日付の並びは、[↑↑] タブの [日付/時刻] の設定で印刷されます (p.21)。

## 1枚ずつ枚数を指定する

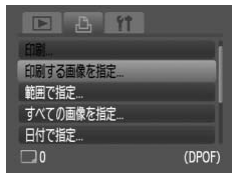

### 1 [印刷する画像を指定] を選ぶ

- MENUボタンを押して、[ ] タブの [印刷する画像を指定] を選び、 を押しします。

### 2 画像を選ぶ

- ◀▶ を押して画像を選び、 を押しします。
- ▶ 枚数指定ができるようになります。
- [インデックス] では、指定されると [✓] が表示されます。
- もう一度 を押すと解除され、[✓] が消えます。



### 3 枚数を設定する

- ▲▼ を押して枚数を指定します (最大 99 枚)。
- 手順2～3の操作を繰り返して、画像と枚数を指定します。
- [インデックス] では、枚数の指定ができません。手順2の操作で画像のみを選んでください。
- ▶ MENUボタンを押すと設定され、メニュー画面に戻ります。

## 範囲で指定する



### 1 [範囲で指定] を選び指定する

- p.126の手順1の画面で [範囲で指定] を選び、**FUNC SET**を押します。
- p.111の手順2～3の操作で指定します。

### 2 印刷指定する

- **▲▼**を押して [画像指定] を選び、**FUNC SET**を押します。

## すべての画像を指定する

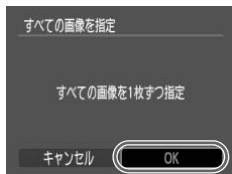

### 1 [すべての画像を指定] を選ぶ

- p.126の手順1の画面で [すべての画像を指定] を選び、**FUNC SET**を押します。

### 2 印刷指定する

- **◀▶**を押して [OK] を選び、**FUNC SET**を押します。

## 種類で指定する

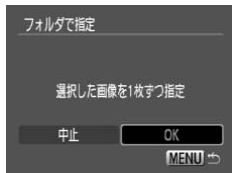

### 1 [日付 (またはマイカテゴリー、フォルダ) で指定] を選び指定する

- p.126の手順1の画面で種類を選び、**FUNC SET**を押します。
- p.113の手順2～3の操作で指定します。

### 2 印刷指定する

- **◀▶**を押して [OK] を選び、**FUNC SET**を押します。

## すべての指定を解除する

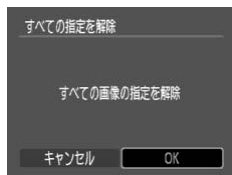

### [すべての指定を解除] を選ぶ

- p.126の手順1の画面で [すべての指定を解除] を選び、**FUNC SET** を押します。
- **◀▶** を押して [OK] を選び、**FUNC SET** を押します。
- ▶ すべての指定が解除されます。



# 8

## カメラの機能を自分好みに変えよう

カメラの各種機能を撮影スタイルにあわせて変えられます。

章の前半では、ふだん使う上で便利な機能について説明しています。

章の後半では、撮影機能や再生機能を目的にあわせて変える方法について説明しています。

---



## カメラの機能を変える

メニューの [F1] タブで、ふだん使う上での便利な機能を自分好みに設定できます (p.48)。

### 節電機能を切る

節電機能 (p.53) を [切] にできます。バッテリーの消耗を防ぐため、通常は [入] をおすすめします。

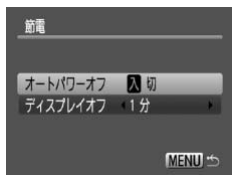

- [節電] を選び、**(PWR)**を押します。
- ▲▼を押して [オートパワーオフ] を選び、◀▶を押して [切] を選びます。
- [切] にすると節電機能は働きません。電源の切り忘れに注意してください。

### 画面が消えるまでの時間を変える

節電機能 (p.53) が働いて、画面が自動的に消えるまでの時間を設定できます。なお、[オートパワーオフ] が [切] のときも働きます。

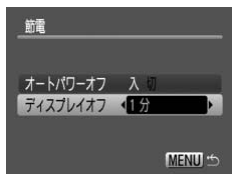

- [節電] を選び、**(PWR)**を押します。
- ▲▼を押して [ディスプレイオフ] を選び、◀▶を押して時間を選びます。
- バッテリーの消耗を防ぐため、通常は [1分] 以下をおすすめします。

## 世界時計を使う

海外へ旅行するときなど、あらかじめ訪問先（旅行先）のエリアを登録しておく、エリアを切り換えるだけで、登録したエリアの日時で記録できます。日付／時刻を設定しなおす必要がなく便利です。



### 1 自宅のエリアを設定する

- [エリア設定] を選び、**FUNC SET** を押します。
- 初めて設定するときには、左の画面が表示されていることを確認し、**FUNC SET** を押します。
- **◀▶** を押して自宅エリアを選び、**FUNC SET** を押します。**▲▼** を押して [☀] を選ぶと、サマータイム（1時間プラスされます）を設定できます。



### 2 訪問先のエリアを設定する

- **▲▼** を押して [✂] を選び、**FUNC SET** を押します。
- **◀▶** を押して訪問先エリアを選び、**FUNC SET** を押します。
- 手順1と同じように、サマータイムも設定できます。



### 3 訪問先のエリアに切り換える

- **▲▼** を押して [自宅/訪問先] を選びます。
- **◀▶** を押して [✂] を選び、**MENU** ボタンを押します。
- ▶ [エリア設定] や撮影画面 (p.44) に [✂] が表示されます。



[✂] の状態で日付／時刻を変える (p.21) と、[▲] の日時も自動的に変わります。

## 画像番号のつけかたを変える

撮影した画像には、撮影した順に0001～9999の番号がつけられ、1つのフォルダに2000枚ずつ保存されます。この画像番号のつけかたを変えられます。

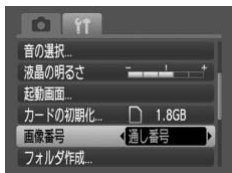

- [画像番号] を選び、◀▶を押して内容を選びます。

通し番号	画像番号9999の画像が撮影／保存されるまでは、カードを交換して撮影しても連番になります。
オートリセット	カードを交換すると、画像番号が0001に戻ります。



- [通し番号]、[オートリセット] とも、交換するカードに画像が入っているときは、その画像番号の続き番号になることがあります。画像番号0001の画像から順に保存したいときは、初期化 (p.24、52) したカードをお使いください。
- フォルダ構造や保存される画像については、「ソフトウェアクイックガイド」を参照してください。

## フォルダを作る

撮影した画像を保存するフォルダを新しく作れます。



- [フォルダ作成] を選び、**FUNC SET**を押します。
- [新規作成] を選び、◀▶を押して[✓]を表示します。
- 撮影画面 (p.44) に[C\*] マークが表示され、新しいフォルダに撮影した画像が保存されます。

## フォルダを指定した日時に作る

指定した日時に、新しいフォルダが作れます。



- [フォルダ作成] を選び、**FUNC/SET** を押します。
- [自動作成] を選び、**◀▶** を押して作る間隔を選びます。
- [作成時間] を選び、**◀▶** を押して作る時間を選びます。
- 設定した日時に新しいフォルダが作られ、以後、撮影した画像は新しいフォルダに保存されます。

## 自動回転を切る

縦位置で撮影した画像をカメラで見るときは、自動回転して縦位置で表示されます。この機能を使わないようにできます。



- [縦横自動回転] を選び、**◀▶** を押して [切] を選びます。

## 撮影機能を変える

撮影モードを**P**モードにし (p.68)、メニューの [📷] タブで設定できます (p.48)。



ここで説明する機能を**P**モード以外で使うときは、それぞれの機能がどのモードで使えるか確認してください (p.150~153)。

### 赤目緩和機能 (ランプ) を切る

暗いところでのストロボ撮影では、人の目が赤く撮影されることを緩和するため、ランプ(前面)が点灯します。このランプを点灯しないようにできます。

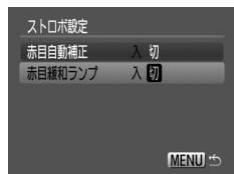

- [ストロボ設定] を選び、**FUNC SET** を押します。
- **▲▼** を押して [赤目緩和ランプ] を選び、**◀▶** を押して [切] を選びます。

### AF補助光 (ランプ) を切る

暗い所でシャッターボタンを半押しすると、ピントを合わせるためにランプ(前面)が点灯します。このランプを点灯しないようにできます。



- [AF補助光] を選び、**◀▶** を押して [切] を選びます。

## 撮影後の画像表示時間を変える

撮影直後に画像が表示される時間を変えられます。

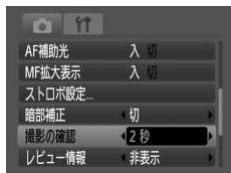

- [撮影の確認] を選び ◀▶ を押して内容を選びます。

切	画像は表示されません。
ホールド	シャッターボタンを半押しするまで画像を表示します。

## 撮影直後の画面表示を変える

撮影後の画像表示を変えることができます。

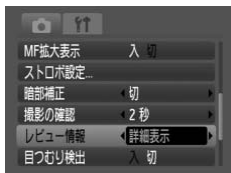

- [レビュー情報] を選び ◀▶ を押して項目を選びます。

詳細表示	詳細情報表示 (p.45) になります。
ピント確認	AFフレームの位置を拡大表示して、ピントを確認することができます。操作方法は、「ピント位置を確認する (フォーカスチェック)」 (p.107) と同じです。

## ガイドを表示する

撮影のときに垂直、水平の目安になる格子線や、L判やはがきなどの縦横比が3:2の用紙に印刷するときの目安を画面上に表示できます。

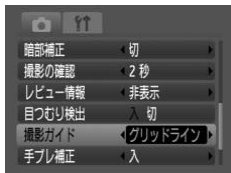

- [撮影ガイド] を選び、◀▶ を押して内容を選びます。

グリッドライン	格子線が画面に表示されます。
3:2ガイド	上下に灰色の帯が表示されます。この部分は縦横比が3:2の用紙に印刷されません。
両方	グリッドラインと3:2ガイドの両方が表示されます。



- [W] では、[3:2ガイド] [両方] は設定できません。
- 「グリッドライン」は画像に記録されません。
- [3:2ガイド] の灰色の部分は、印刷されない領域を示しています。実際の画像は、灰色の部分も画像として記録されます。

## 手ブレ補正の設定を変える

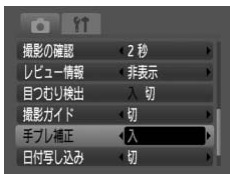

- [手ブレ補正] を選び、◀▶を押して内容を選びます。



入	常時手ブレを補正します。画面上で補正効果が確認できるため、構図の確認やピント合わせがしやすくなります。
撮影時	撮影される瞬間のみ手ブレを補正します。
流し撮り	上下方向だけブレを補正します。横方向に動いているものをカメラで追いかけて撮影するときに適しています。



- 手ブレを補正しきれないときは、三脚などでカメラを固定してください。三脚などでカメラを固定するときは、[切] にすることをおすすめします。
- [流し撮り] は、カメラを横位置にして撮影します。カメラが縦位置では補正されません。

## 凸ボタンによく使う機能を登録する



- [凸ボタン機能登録] を選び、 を押しします。
- ▲▼◀▶を押して登録する項目を選び、 を押しします。
- ▶ 凸ボタンを押すと、登録した機能が呼び出されます。





- ボタン登録を解除するときには、[凸x] を選びます。
- アイコン右下の [⊙] は、設定している撮影モードや設定している機能の状態では使えないことを示しています。
- [凸] では、凸 ボタンを押すたびに白データの取り込みが行われ (p.74)、ホワイトバランスも [凸] に設定されます。

## 再生機能を変える

▶ ボタンを押して、メニューの [▶] タブで設定できます (p.48)。

### 再生したときに表示する画像を選ぶ

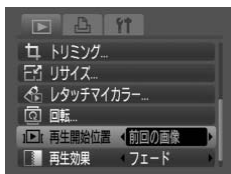

- [再生開始位置] を選び、◀▶ を押して内容を選びます。

前回の画像	再生したときに、前回最後に再生した画像が表示されます。
最新の画像	再生したときに、撮影した最新画像が表示されます。

## カメラの起動画面や音を変える

メニューの [🔊] タブで、カメラの各種動作音や、電源を入れたときに表示される起動画面を変えられます。

### 音を変える



- [音の選択] を選び、(MUTE) を押します。
- ▲▼ を押して内容を選びます。
- ◀▶ を押して変更します。

1	オリジナルの音に登録されています。
2	付属のソフトウェア (ZoomBrowser EX / ImageBrowser) を使って登録することができます (p.138)。

## 起動画面を変える



- [起動画面] を選び、**FUNC SET** を押します。
- **◀▶** を押して変更します。

<input type="checkbox"/> x	起動画面は表示されません。
1	オリジナルの画像が登録されています。
2	撮影した画像を登録できます。

## 撮影した画像を起動画面にする

▶ ボタンを押して、再生モードにすると登録できます。



- [起動画面] を選び、**FUNC SET** を押します。
- **◀▶** を押して [2] を選び、**FUNC SET** を押します。



- **◀▶** を押して画像を選び、**FUNC SET** を押します。
- **◀▶** を押して [OK] を選び、**FUNC SET** を押すと登録されます。



起動画面を登録すると、以前の登録内容は消えます。



## 付属のソフトウェアで音や起動画面を登録する

付属のソフトウェアに用意されている専用の各種動作音や起動画面を、カメラに登録することができます。

また、CANON iMAGE GATEWAYからダウンロードした専用の各種動作音や起動画面を、カメラに登録することもできます。

詳しくは「ソフトウェアクイックガイド」(p.2)を参照してください。

# 9

## カメラを使うときに役立つ情報

ACアダプターキット（別売）の使いかたや、「故障かな?と思ったら」のほか、カメラの機能一覧を掲載しています。また、章の最後には索引を掲載しています。

---



## 家庭用電源でカメラを使う

ACアダプターキットACK-DC40（別売）を使うと、バッテリーの残量を気にせずにカメラを使うことができます。なお、付属のDCカプラー DR-40は使用しません。

### 1 カメラの電源を切る

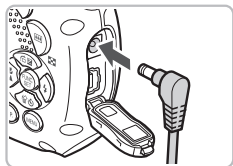

### 2 プラグをカメラにつなぐ

- カバーを開き、アダプターのプラグをカメラの端子にしっかりと差し込みます。

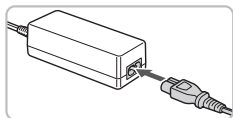

### 3 電源コードを取り付ける

- 電源コードをアダプターに差し込み、プラグをコンセントに差し込みます。
- カメラの電源を入れると、カメラが使えます。
- 使い終わったら、カメラの電源を切ってからプラグをコンセントから抜いてください。



カメラの電源を入れたまま、プラグや電源コードを抜かないでください。撮影した画像が消えたり、カメラが故障することがあります。

## ストラップを換える

ショルダーストラップ/ネックストラップ セット STP-DC1、カラビナストラップ STP-DC2を使うと、カメラを使うシーンに応じてストラップを変えられます。

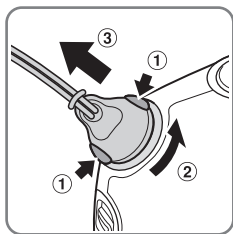

### 1 ストラップを交換する

- p.13 の方法でカメラに取り付けていたリストストラップを外し、好みのストラップを取り付けます。

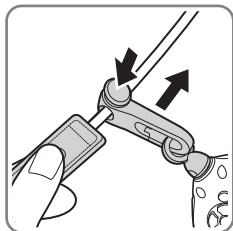

- ショルダーストラップは長さを調整することができます。

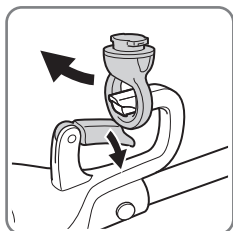

- カラビナに付属のストラップマウントは取り外すことができます。

## ストラップを換える

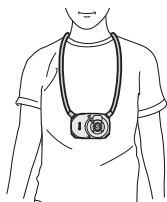

ネックストラップ

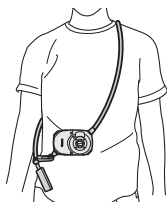

ショルダーストラップ



カラビナストラップ



ネックストラップ、ショルダーストラップ、カラビナストラップは水中で使わないでください。水中では、本体に付属のリストストラップ (p.2) をお使いください。

# フロントカバーを換える

フロントカバーセットFC-DC1を使うと、フロントカバーを変えられます。

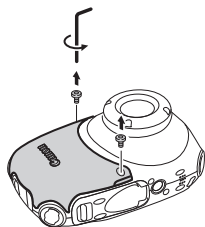

## 1 固定ネジを外す

- アクセサリーに付属の工具を使って、2カ所のネジを外します。
- 外したネジはなくさないように注意してください。もし、なくしてしまったときは、アクセサリーに付属の予備のネジをお使いください。

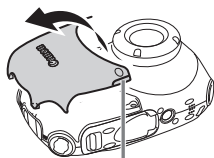

取り外し用ガイド

## 2 フロントカバーを外す

- ネジ穴近くの取り外し用ガイドで、フロントカバーを矢印の方向におこして外します。

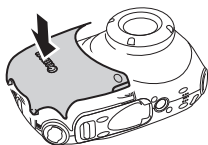

## 3 フロントカバーを取り付ける

- 好みのフロントカバーを図のようにおいて、「カチッ」と音がするまでフロントカバーを押して取り付けます。
- フロントカバーが浮いていないことを確認してください。

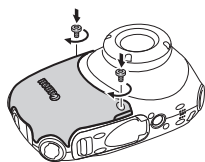

## 4 ネジで固定する

- 手順1で外したネジを再び取り付けます。



フロントカバーを固定しているネジ以外は取り外さないでください。

## 故障かな？と思ったら

「カメラが故障したのかな？」と考える前に、下記の例を参考に確認してください。ただし、問題が解決しないときは、別紙の相談窓口へご相談ください。

### 電源

#### 電源ボタンを押してもカメラが動作しない

- バッテリーが正しい向きに入っているか確認してください (p.18)。
- カード／バッテリー収納部ふたが閉じているか確認してください (p.19)。
- バッテリーの端子が汚れているとバッテリー性能が低下します。綿棒などで端子を拭き、バッテリーを数回入れ直してください。

#### バッテリーの消耗が早い

- 低温下ではバッテリー性能が低下します。端子カバーをつけて、ポケットなどでバッテリーを温めてからお使いください。

### テレビ表示

#### テレビに表示できない／画面が乱れる (p.109)

### 撮影

#### 撮影できない

- 再生モードのとき (p.29) は、シャッターボタンを半押ししてください (p.25)。

#### 電源を入れたときに表示される起動画面が黒くなる

- パソコンで編集した画像やファイル名を変えた画像、このカメラ以外で撮影した画像を起動画面に設定 (p.138) すると、正しく表示されないことがあります。

#### 暗い場所での画面表示がおかしい (p.46)

#### 撮影中の画面表示がおかしい

以下の場合、撮影画像には記録されませんが動画には記録されます。注意してください。

- カメラに強い光があたると、表示が黒くなることがあります。
- 蛍光灯下で撮影すると、画面がちらつくことがあります。
- 明るい光源を撮影すると、画面に赤紫色の帯が表示されることがあります。

#### 撮影しようとしたら、[⚡] が点滅表示されて撮影できない (p.28)

#### シャッターボタンを半押ししたときに、[📷] が表示される (p.60)

- [手ブレ補正] を [入] にしてください (p.136)。
- ストロボを [⚡] に設定してください (p.68)。
- ISO感度を高くしてください (p.73)。
- 三脚などでカメラを固定してください。



## 画像がボケて撮影されている

- シャッターボタンを半押ししてピントを合わせてから、撮影してください (p.25)。
- 撮影距離範囲内に被写体を収めて撮影してください (p.157)。
- [AF補助光] を [入] にしてください (p.134)。
- 意図しない機能 (マクロ撮影など) が設定されていないか確認してください。
- フォーカスロック、AFロックで撮影してください (p.78、82)。

## シャッターボタンを半押ししても、AFフレームが表示されずピントが合わない

- 被写体の明暗差がある部分を画面中央にしてシャッターボタンを半押しするか、半押しを何度か繰り返すとAFフレームが表示され、ピントが合うことがあります。

## 被写体が暗すぎる

- ストロボを [⚡] にしてください (p.68)。
- 露出補正で明るさを調整してください (p.72)。
- 暗部補正機能で補正してください (p.87、122)。
- AEロックまたはスポット測光で撮影してください (p.85)。

## 被写体が明るすぎる (白トビする)

- ストロボを [☀] にしてください (p.60)。
- 露出補正で明るさを調整してください (p.72)。
- AEロックまたはスポット測光で撮影してください (p.85)。
- 被写体にあたっている照明を弱めてください。

## ストロボが光ったのに暗い画像になった (p.28)

- ISO感度を高くしてください (p.73)。
- ストロボ撮影に適した距離で撮影してください (p.68)。

## ストロボ撮影した画像の被写体が明るすぎる (白トビする)

- ストロボ撮影に適した距離で撮影してください (p.68)。
- ストロボを [☀] にしてください (p.60)。

## ストロボ撮影時、画像に白い点などが写る

- 空気中のちりなどにストロボ光が反射しました。

## 画像が粗い感じになる

- ISO感度を低くして撮影してください (p.73)。
- 撮影モードによってはISO感度が高くなるため、粗い感じの画像になることがあります (p.59)。

## 目が赤く写る (p.88)

- [赤目緩和ランプ] を [入] に設定してください (p.134)。ストロボ撮影のときは、ランプ (前面) が点灯 (p.46) して、約1秒間は赤目現象を緩和するため撮影できません。また、写される人がランプを見ているときに効果があります。「室内を明るくする」、「写したい人に近づくと」効果が上がります。

## カードへの画像の記録時間が長い、または連続撮影速度が遅くなった

- カードをこのカメラで物理フォーマットしてください (p.52)。

## 撮影機能やFUNC.メニューの設定ができない

- 設定できる項目は撮影モードによって異なります。「撮影機能／FUNC.メニュー 一覧」(p.150～153)で確認してください。

## 動画撮影

### 正しい撮影時間が表示されない、または中断される

- カードをこのカメラで初期化するか、書き込み速度の速いカードを使ってください。撮影時間が正しく表示されないときも、カードには実際に撮影した時間の動画が撮影されています (p.33)。

### 液晶モニターに【】が赤く表示され、撮影が自動的に終了した

カメラの内部メモリーが少なくなりました。以下の方法を試してください。

- カードをこのカメラで物理フォーマットする (p.52)。
- 記録画素数を小さくする (p.96)。
- 書き込み速度の速いカードを使う。

### ズームできない

- 撮影中はデジタルズームを使えますが、光学ズームは動作しません (p.98)。

## 再生

### 再生できない

- パソコンでファイル名やフォルダ構造を変えると再生できないことがあります。ファイル名やフォルダ構造については、「ソフトウェアクイックガイド」(p.2)を参照してください。

### 再生が中断する、または音声が途切れる

- このカメラで初期化したカードをお使いください (p.24、52)。
- 動画を、読み込み速度の遅いカードにコピーして再生すると、再生が一瞬中断することがあります。
- パソコンで画像を再生するとき、パソコンの性能によっては、画像がフレーム(コマ)落ちしたり、音声が途切れたりすることがあります。

## 画面に表示されるメッセージ一覧

画面にメッセージが表示されたときは、以下のように対応してください。

### カードがありません

- カードが正しい向きで入っていません。カードを正しい向きで入れます (p.18)。

### ライトプロテクト

- SD カード、SDHC カードのスイッチが「[LOCK] 側 (書き込み禁止) になっています。スイッチを書き込みできる方へ切り換えます (p.18)。

### 記録できません

- カードが入っていない状態で撮影しました。撮影するときは、カードを正しい向きで入れます (p.18)。

### カードが異常です (p.52)

- 別紙の相談窓口へご相談ください。

### カードがいっぱいです

- カードの空き容量がないため、撮影 (p.26、55、67、79) や編集 (p.119~123) はできません。画像を消して (p.29、110) 空き容量を作るか、空き容量のあるカードに交換します (p.18)。

### バッテリーを交換してください (p.18)

### 画像がありません

- カードに表示できる画像が入っていません。

### 保護されています (p.114)

### 認識できない画像です / 互換性のないJPEGです / 画像が大きすぎます / RAW

- 非対応の画像やデータが壊れている画像は表示できません。
- パソコンで加工したり、ファイル名を変えたりした画像や、このカメラ以外で撮影した画像は、表示できないことがあります。

### 拡大できない画像です / 回転できない画像です / 処理できない画像です / 登録できない画像です / 処理できません / 指定できない画像です

- 非対応の画像は、拡大 (p.108)、回転 (p.118)、編集 (p.119~123)、起動画面への登録 (p.138)、カテゴリー分け (p.116)、印刷指定 (p.125) はできません。
- パソコンで編集した画像やファイル名を変えた画像、このカメラ以外で撮影した画像は、拡大、回転、編集、起動画面への登録、カテゴリー分け、印刷指定はできないことがあります。
- 動画は、拡大 (p.108)、編集 (p.119~123)、印刷予約 (p.124)、起動画面への登録 (p.138) はできません。

### 指定できません

- 画像を範囲指定 (p.111、115、117、127) するとき、始点に終点より遅い番号の画像、または終点に始点より早い番号の画像を指定しようとした。
- 範囲指定 (p.111、115、117、127) で、501画像以上を指定しようとした。

### 指定が多すぎます

- 印刷指定の画像を998枚より多く指定しました。指定する画像を998枚以下にします (p.126)。

### 指定完了できませんでした

- 印刷指定を正しく保存できませんでした。指定枚数を減らして、もう一度指定します (p.126)。

### ファイル名が作成できません

- カメラが作成しようとしたフォルダ名、画像のファイル名と同じファイル名があるときや、画像番号が最大値になっているため、フォルダや画像が作成できません (p.132)。**[F1]**メニューで**[画像番号]**を**[オートリセット]**に変えるか (p.132)、カードを初期化します (p.24、52)。

### 通信エラー

- カードに大量の画像(1000枚程度)があるため、パソコンに画像に画像を取り込んだり印刷したりできません。パソコンへ取り込むときは、カードリーダー(市販品)を使います。印刷するときは、プリンターのカードスロットにカードを差して印刷します。

### レンズエラーを検知しました

- レンズの不具合を検知しました。電源ボタンを押して、電源を入れ直します (p.42)。ただし、頻繁に表示されるときは故障が考えられますので、別紙の相談窓口へご相談ください。

### Exx (エラー番号)

- カメラがエラーを検知しました。電源ボタンを押して、電源を入れ直します (p.42)。
- 撮影直後に表示されたときは、撮影されていないことがあります。再生して画像を確認してください。
- 頻繁に表示されるときは故障が考えられますので、「xx」の番号を控えて、別紙の相談窓口へご相談ください。



# 撮影機能 / FUNC.メニュー 一覧

機能	撮影モード	AUTO	P	SCN		
露出補正 (p.72) / 露出シフト (p.97)		—	○	○	○	○
ストロボ (p.60、68、86)		○	○	○	○	○
		—	○	○	○	○
		—	○	—	*6	*6
		○	○	○	○	○
撮影領域 (p.69、83)	全領域	○	—	—	—	—
		—	○	○	○	○
		—	○	○	—	○
		—	○	○	—	○
	MF	—	○	○	○	○
セルフタイマー (p.64、65、76、77)		○	○	○	○	○
		○	○	○	○	○
		○	○	○	○	○
		○	○	○	○	○
AFロック (p.82)		—	○	—	—	—
AEロック / FEロック (p.85、86)		—	○	—	—	—
テレビ表示 (p.78)		○	○	○	○	○
画面の情報表示 (p.44)	あり	○	○	○	○	○
	なし	○	○	○	○	○

## FUNC.メニュー 一覧

ISO感度 (p.73)		○	○	○	○	○
	ISO 80 100 200 400 800 1600	—	○	—	—	—
ホワイトバランス (p.74)	AWB	○	○	○	○	○
		—	○	—	—	—
マイカラー (p.75)		—	○	—	—	—
測光モード (p.85)		○	○	○	○	○
	[ ] [ ]	—	○	—	—	—
ドライブモード (p.72)		○	○	○	○	○
		—	○	○	○	○
画質 (圧縮率) (p.70)		○	○	○	○	○
記録画素数 (p.70、96)	L M1 M2 M3 S	○	○	○	○	○
	640 320	—	—	—	—	—

- \*1 [時間] は0~30秒、[枚数] は1~10枚まで設定可能 \*2 FEロックは不可  
 \*3 ISO3200 (p.59) に固定 \*4 [M3] 固定 \*5 [] は選択不可  
 \*6 選択不可、ただし発光時は常時入

SCN													🗨️	
🌿	🌸	🌅	🌳	🌙	🐟	🐠	🏠	🍃	🐛	ISO 3200	📷/s	📷/s	🗨️	🗨️
○	○	○	○	—	○	○	○	○	○	—	—	○	○	—
○	○	○	—	—	○	○	—	○	○	—	○	—	—	—
○	○	○	—	○	○	○	○	○	○	—	○	○	—	—
—	—	*6	—	*6	—	—	—	—	—	—	—	○	—	—
○	○	○	○	○	○	○	○	○	○	○	○	○	—	—
—	—	—	—	—	—	—	—	—	—	—	—	—	—	—
○	○	○	○	○	○	○	○	○	○	○	○	○	○	○
—	○	—	—	○	○	○	○	○	○	○	○	○	○	○
—	○	—	—	○	○	○	○	○	○	○	○	○	○	○
○	○	○	—	—	○	○	○	○	○	○	○	—	○	○
○	○	○	○	○	○	○	○	○	○	○	○	○	○	○
○	○	○	○	○	○	○	○	○	○	○	○	○	○	○
○	○	○	○	○	○	○	○	○	○	○	○	○	○	○
○	○	○	—	○	○	○	○	○	○	○	—	—	—	—
○	○	○	○	○	○	○	○	○	○	○	—	—	—	—
—	—	—	—	○	—	—	—	—	—	—	—	—	○	—
—	—	—	—	—	—	—	—	—	—	—	—	—	*2	—
○	○	○	○	○	○	○	○	○	○	○	○	—	○	○
○	○	○	○	○	○	○	○	○	○	○	○	○	○	○
○	○	○	○	○	○	○	○	○	○	○	—	—	○	—

FUNC.メニュー 一覧														
○	○	○	○	—	○	○	○	○	○	*3	○	○	○	○
—	—	—	—	○	—	—	—	—	—		—	—	—	—
○	○	○	○	○	○	○	○	○	○	○	○	○	○	○
—	—	—	—	○	—	—	—	—	—	—	—	○	○	—
—	—	—	—	○	—	—	—	—	—	—	—	○	○	—
○	○	○	○	○	○	○	○	○	○	○	○	○	○	○
—	—	—	—	—	—	—	—	—	—	—	—	—	—	—
○	○	○	○	○	○	○	○	○	○	○	○	○	○	○
○	○	○	○	○	○	○	○	○	○	○	○	—	—	—
○	○	○	○	○	○	○	○	○	○	○	○	○	—	—
○	○	○	○	○	○	○	○	○	○	*4	○	*5	—	—
—	—	—	—	—	—	—	—	—	—	—	—	—	○	○

○選択可能 一選択不可

# メニュー一覧

## 📷 撮影タブメニュー一覧

機能	撮影モード	AUTO	P	SCN		
				👤	🏔️	🏠
AFフレーム (p.80)	顔優先AiAF	○	○	○	○	○
	中央	—	○	○	○	○
AFフレームサイズ (p.80)	標準 / 小	—	○	—	—	—
サーボAF (p.82)	入 / 切	—	○	○	○	○
デジタルズーム (p.61)	入 / 切	○	○	○	○	○
	テレコン1.5x / テレコン2.0x	○	○	○	○	○
ピント位置拡大 (p.81)	入 / 切	○	○	○	○	○
AF補助光 (p.134)	入 / 切	○	○	○	○	○
MF拡大表示 (p.83)	入 / 切	—	○	○	○	○
ストロボ設定 (p.88、134)	赤目自動補正 入 / 切	○	○	○	○	○
	赤目緩和ランプ 入 / 切	○	○	○	○	○
暗部補正 (p.87)	切 / 自動	*1	○	—	—	—
撮影の確認 (p.135)	切 / 2~10秒 / ホールド	○	○	○	○	○
レビュー情報 (p.135)	非表示 / 詳細表示 / ピント確認	○	○	○	○	○
目つぶり検出 (p.89)	入 / 切	○	○	○	○	○
撮影ガイド (p.135)	切 / グリッドライン	○	○	○	○	○
	3:2ガイド / 両方	○	○	○	○	○
手ブレ補正 (p.136)	入 / 切	*1	○	○	○	○
	撮影時 / 流し撮り	—	○	○	○	○
日付写し込み (p.63)	切 / 日付のみ / 日付+時刻	○	○	○	○	○
📄 ボタン機能登録 (p.136)		○	○	○	○	○

\*1 常時 [入] \*2 [📄] 選択時に可能



SCN													🗨		
○	○	○	—	○	○	○	○	○	○	○	○	—	—	—	
○	○	○	—	○	○	○	○	○	○	○	○	—	—	—	
—	—	—	—	—	—	—	—	—	—	—	—	—	—	—	
○	○	○	—	○	○	○	○	○	○	○	○	○	—	—	
○	○	○	○	○	○	○	○	○	○	—	—	—	○	—	
○	○	○	○	○	○	○	○	○	○	—	—	—	—	—	
○	○	○	○	○	○	○	○	○	○	○	○	—	—	—	
○	○	○	—	○	○	○	*2	○	○	○	○	○	○	○	
○	○	○	—	—	○	○	○	○	○	○	○	—	—	—	
○	○	○	—	○	○	○	○	○	○	—	—	—	—	—	
○	○	○	—	○	○	○	○	○	○	—	○	○	—	—	
—	—	—	—	—	—	—	—	—	—	—	—	—	—	—	
○	○	○	○	○	○	○	○	○	○	○	○	○	—	—	
○	○	○	○	○	○	○	○	○	○	○	○	—	—	—	
○	○	○	—	—	○	—	○	○	○	—	○	—	—	—	
○	○	○	○	○	○	○	○	○	○	○	○	—	○	○	
○	○	○	○	○	○	○	○	○	○	○	○	—	—	—	
○	○	○	○	○	○	○	○	○	○	○	○	○	○	○	
○	○	○	○	○	○	○	○	○	○	○	○	○	—	—	
○	○	○	○	○	○	○	○	○	○	—	○	—	—	—	
○	○	○	○	○	○	○	○	○	○	○	○	○	○	○	

○選択可能 一選択不可

## 竹 設定タブメニュー一覧

項目	内容	参照ページ
消音	入 / 切*	p.49
音量	各種操作音を5段階に設定	p.49
音の選択	各種動作音を設定	p.137
液晶の明るさ	±2の範囲で設定	p.50
起動画面	撮影した画像を起動画面に登録	p.138
カードの初期化	記録内容を初期化して消去	p.24、52
画像番号	通し番号* / オートリセット	p.132
フォルダ作成	新規作成と自動作成	p.132、133
縦横自動回転	入* / 切	p.133
節電	オートパワーオフ：入* / 切 ディスプレイオフ：10～30秒 / 1*～3分	p.53、130
エリア設定	自宅 / 訪問先	p.131
日付 / 時刻	日付 / 時刻の設定	p.21
距離表示	m/cm* / ft/in	p.83
ビデオ出力方式	NTSC* / PAL	p.109
言語	表示言語を選択	p.23
初期設定	カメラの設定を初期状態に戻す	p.51

\* 初期設定

## 再生タブメニュー一覧

項目	内容	参照ページ
スライドショー	画像と動画の自動再生	p.105
マイカテゴリー	画像と動画の分類	p.116
消去	画像と動画の一括消去	p.110
保護	画像と動画の保護	p.114
暗部補正	画像の暗い部分を補正	p.122
赤目補正	画像の赤目部分を補正	p.123
トリミング	画像の切り抜き	p.120
リサイズ	画像を小さくして保存	p.119
レタッチマイカラー	画像の色調を変える	p.121
回転	画像と動画の縦横回転	p.118
再生開始位置	前回の画像* / 最新の画像	p.137
再生効果	フェード* / スライド1 / スライド2 / 切	p.108

\* 初期設定

## 印刷タブメニュー一覧

項目	内容	参照ページ
印刷	印刷画面を表示	p.30
印刷する画像を指定	印刷する画像を1枚ずつ指定	p.126
範囲で指定	印刷する画像を、始点/終点の範囲で指定	p.127
すべての画像を指定	すべての画像を印刷する画像に指定	p.127
日付で指定	印刷する画像を日付で指定	p.127
マイカテゴリーで指定	印刷する画像をマイカテゴリーで指定	p.127
フォルダで指定	印刷する画像をフォルダ単位で指定	p.127
すべての指定を解除	すべての印刷指定を解除	p.128
印刷の設定	印刷のスタイルを設定	p.125

# 日ごろの取り扱いについて

## カメラについて

- カメラは精密機器です。高い所から落としたり、過度な衝撃を与えたりしないでください。
- カメラを磁石やモーターなどの、強力な磁場を発生させる装置の近くに、絶対に置かないでください。電磁波により、カメラが誤作動したり、記録した画像が消えたりすることがあります。
- カメラや画面に水滴や汚れがついたときは、メガネ拭きなどのやわらかい布で拭きとってください。ただし、強くこすったり、押ししたりしないでください。
- 有機溶剤を含むクリーナーなどでは、絶対にカメラや画面をふかないでください。
- レンズにゴミがついているときは、市販のプロアーで吹き飛ばすだけにしてください。汚れがひどいときは、別紙の相談窓口にご相談ください。
- カメラを寒いところから急に暑いところへ移すと、カメラの表面に結露（水滴）が発生することがあります。カメラを寒いところから暑いところへ移すときは結露の発生を防ぐため、カメラをビニール袋に入れて袋の口を閉じ、周囲の温度になじませてから取り出してください。
- 結露が発生したときにカード／バッテリー収納部ふたや端子ふたを開けると、故障の原因となりますので、水滴が消えてから、カード／バッテリー収納部ふたや端子ふたを開けてください。



p.15に「使用後のお手入れの注意」がありますので、必ずご確認ください。

## カードについて

- カードは精密にできています。曲げたり、落としたり、振動を与えないでください。カードに記録されている画像が消えることがあります。
- カードに液体をこぼしたり、端子部に手や金属で触れたりしないでください。
- テレビやスピーカーなど、磁力や静電気の発生しやすいところに保管しないでください。カードに記録されている画像が消えることがあります。
- 温度の高いところ、ホコリや湿気の多いところに保管しないでください。

# 主な仕様

カメラ部有効画素数.....	約1210万画素
撮像素子 .....	1/2.3型CCD (総画素数 約1270万画素)
レンズ.....	6.2 (W) - 18.6 (T) mm 35mmフィルム換算: 35 (W) - 105 (T) mm F2.8 (W) - F4.9 (T)
防水性能 .....	JIS/IEC 保護等級 (IPX8) 相当 *2 水深10m以内で使用可能
防塵性能 .....	JIS/IEC 保護等級 (IP6X) 相当 *2
耐衝撃性能 .....	MIL Standard 810F Method 516.5 Selecting Procedure IV (米国防軍用規格) に準じて当社が独自に設定した基準 *1 *2
	<b>*1 試験条件</b> 落下高さ: 1.22m 落下面: 木材 落下方法: 各面 (6面)、各角 (4角) の合計10方向 落下回数: 各方向3回、計30回
	<b>*2 当社試験条件によるものであり、無破損や無故障を保証するものではありません。</b>
デジタルズーム.....	約4.0倍 (光学ズームと合わせて最大12倍相当)
液晶モニター .....	2.5型TFT液晶カラーモニター 約23.0万ドット、視野率100%
AFフレームモード.....	顔優先AiAF (9点) / 中央
サーボAF.....	入 / 切
撮影距離 (レンズ先端より)....	オート: 3cm~∞ (W) / 30cm~∞ (T) 通常撮影: 30cm~∞ マクロ: 3~50cm (W) / 30~50cm (T) 遠景: 3m~∞ マニュアルフォーカス: 3cm~∞ (W) / 30cm~∞ (T) キッズ&ペット: 1m~∞
シャッター .....	メカニカルシャッター・電子シャッター
シャッタースピード .....	1~1/1500秒 15~1/1500秒 (すべての撮影モードをあわせたシャッタースピード範囲)
手ブレ補正 .....	レンズシフト方式
測光方式 .....	評価 / 中央部重点平均 / スポット
露出補正 .....	±2段 (1/3段ステップ)
ISO感度	
(標準出力感度・推奨露光指数) ..	オート、ISO80 / 100 / 200 / 400 / 800 / 1600
ホワイトバランス.....	オート / 太陽光 / くもり / 電球 / 蛍光灯 / 蛍光灯H / 水中 / マニュアル
内蔵ストロボ .....	オート / 常時発光 / スローシンクロ / 発光禁止 * 赤目自動補正 / 赤目緩和ランプ設定可能
内蔵ストロボ調光範囲 .....	30cm~3.2m (W) / 30cm~2.0m (T)

## 主な仕様

撮影モード	撮影モード：オート / プログラムAE / SCN / 動画 SCNモード：ポートレート / 風景 / ナイトスナップ / キッズ&ペット / パーティー・室内 / タ焼け / 打上げ花火 / 長秒時撮影 / ビーチ / 水中 / 水族館 / 新緑・紅葉 / スノー / ISO3200 / ワンポイントカラー / スイッチカラー / ステッチアシスト 動画モード：スタンダード / ワンポイントカラー / スイッチカラー
連続撮影	約1.1枚/秒
セルフタイマー	10秒 / 2秒 / 顔セルフ / カスタム
暗部補正	切 / 自動
記録媒体	SDメモリーカード / SDHCメモリーカード / MultiMediaカード / MMCplusカード / HC MMCplusカード
ファイルフォーマット	DCF準拠*、DPOF対応 * DCFは(社)電子情報技術産業協会(JEITA)で標準化された規格「Design rule for Camera File system」の略称です。
データタイプ	静止画：Exif 2.2 (JPEG) 動画：MOV (画像：H.264、音声：リニアPCM (モノラル))
圧縮率	ファイン / ノーマル
記録画素数 (静止画)	ラージ : 4000×3000画素 ミドル1 : 3264×2448画素 ミドル2 : 2592×1944画素 ミドル3 : 1600×1200画素 スモール : 640×480画素 ワイド : 4000×2248画素
(動画)	640×480画素 (30フレーム/秒) 320×240画素 (30フレーム/秒)
撮影可能枚数	液晶モニター表示時：約220枚 (CIPA測定法準拠)
音声	量子化ビット：16ビット 音質 (サンプリングレート)：44.1kHz
再生機能	1画像再生 / 動画再生 / ピント位置拡大 / インデックス再生 / 拡大再生 / ジャンプ / スライドショー
編集機能	消去 / 保護 / マイカテゴリー / リサイズ / レタッチマイカラー / 暗部補正 / トリミング / 回転 / 赤目補正
ダイレクトプリント方式	PictBridge対応
インターフェース	Hi-Speed USB (デジタル・音声・映像一体型専用コネクター*) * mini-B互換
通信プロトコル設定	MTP、PTP
電源	バッテリーパックNB-6L (専用リチウムイオン充電体) ACアダプターキットACK-DC40

動作温度*	-10~40℃
	* -10~0℃はNB-6Lの使用温度外となるため、一時的なバッテリーの性能低下があります。
動作湿度	10~90%
大きさ (突起部を除く)	103.6×66.9×48.8mm
質量 (本体のみ)	約190g

### バッテリーパックNB-6L

形式	リチウムイオン充電電池
公称電圧	DC3.7V
公称容量	1000mAh
充放電回数	約300回
使用温度	0~40℃
大きさ	34.4×41.8×6.9mm
質量	約21g

### バッテリーチャージャー CB-2LY

定格入力	AC100~240V (50/60Hz)、0.085A (100V) ~ 0.05A (240V)
定格出力	DC4.2V、0.7A
充電時間	約1時間55分
使用温度	0~40℃
大きさ	58.6×86.4×24.1mm
質量	約70g

- 記載データはすべて当社試験基準によります。
- 製品の仕様、および外観の一部を予告なく変更することがあります。



**Li-ion**

- 不要になった電池は、貴重な資源を守るために廃棄しないで最寄りの電池リサイクル協力店へお持ちください。詳細は、有限責任中間法人JBRCのホームページをご参照ください。

ホームページ：<http://www.jbrc.com>

- プラス端子、マイナス端子をテープ等で絶縁してください。
- 被覆をはがさないでください。
- 分解しないでください。

## 【英数字】

3:2 ガイド	135
AC アダプターキット	40, 140
AE ロック	85
AF →ピント合わせ	
AF フレーム	27
AF ロック	82
AV ケーブル	2, 109
DIGITAL CAMERA Solution Disk	
	2, 35
DPOF	124, 125
FE ロック	86
FUNC. メニュー	
一覧	150
基本操作	47
ISO3200 (シーンモード)	59
ISO 感度	73
L 判	71
MMCplus/HC MMCplus カード	
→カード	
MultiMedia カード →カード	
PictBridge (ピクトブリッジ)	30
SCN (シーンモード)	56
SD/SDHC カード →カード	

## 【あ】

赤目	
緩和	134
自動補正	88
補正	123
アクセサリ	38
圧縮率 →画質 (圧縮率)	
暗部補正	87, 122
色あい (ホワイトバランス)	74
印刷	30, 124, 125
インターフェースケーブル	2, 30, 36
打上げ花火 (シーンモード)	57
液晶モニター →画面	
エラー表示	147

遠景	69
音	49

## 【か】

カード	18
撮影できる枚数	20, 71, 97
初期化	24, 52
海外で使う	17, 131
回転	118
顔セルフタイマー	65
顔セレクト	84
顔優先 AiAF	80
拡大表示	108
各部のなまえ	42
画質 (圧縮率)	70
画像	
消す	29
再生 →見る	
編集 →編集	
保護	114
画像番号	132
家庭用電源	140
カメラ	
構えかた	13
設定初期化	51

画面	
言語表示	23
表示一覧	44
表示の切り換え	44, 45
メニュー操作	47, 48
キッズ&ペット (シーンモード)	57
記録画素数 (画像の大きさ)	70
グリッドライン	135
消す	29, 110
言語表示	23
高感度	59, 73
故障	144

## 【さ】

サーボ AF	82
--------	----



- 再生 →見る  
 再生効果 ..... 108  
 再生ボタン ..... 29, 43  
 撮影ガイド ..... 135  
 撮影時間 ..... 33, 97  
 撮影日時 →日付/時刻  
 撮影枚数 ..... 17, 71  
 シャッターボタン ..... 25  
 消去 →消す  
 初期化 →カード、設定初期化  
 初期状態 →設定初期化  
 白黒画像 ..... 75  
 新緑/紅葉 (シーンモード) ..... 58  
 水族館 (シーンモード) ..... 58  
 水中 (シーンモード) ..... 58  
 スイッチカラー (シーンモード)  
 ..... 92, 96  
 ズーム ..... 27, 32, 61  
 スティッチアシスト (シーンモード)  
 ..... 94  
 ストラップ ..... 2, 13  
 ストロボ  
 常時発光 ..... 68  
 スローシンクロ ..... 86  
 発光禁止 ..... 60  
 補助ストロボ ..... 40  
 スノー (シーンモード) ..... 58  
 スライドショー ..... 105  
 世界時計 ..... 131  
 設定初期化 ..... 51  
 節電 ..... 53, 130  
 セピア調画像 ..... 75  
 セルフタイマー  
 10秒セルフタイマー ..... 64  
 2秒セルフタイマー ..... 76  
 顔セルフタイマー ..... 65  
 タイマー時間と撮影枚数を  
 変える ..... 77  
 全消去 ..... 110  
 測光モード ..... 85
- ソフトウェア  
 DIGITAL CAMERA Solution Disk  
 ..... 2, 35  
 パソコンへの取り込み ..... 35
- 【た】**  
 ダイレクトプリント ..... 30  
 端子 ..... 30, 36, 109, 140  
 長秒時撮影 ..... 90  
 デジタルズーム ..... 61  
 デジタルテレコンバーター ..... 62  
 手ブレ ..... 60, 136  
 テレビで見る ..... 109  
 テレビを使って撮る ..... 78  
 電源 →バッテリー  
 電源ボタン ..... 42  
 動画  
 画質 (フレーム数) ..... 96  
 記録画素数 ..... 97  
 撮影時間 ..... 33, 97  
 編集 ..... 99  
 見る (再生) ..... 34  
 モード ..... 96  
 時計機能 ..... 53  
 トリミング (画像の切り抜き) ..... 120
- 【な】**  
 ナイトスナップ (シーンモード) ..... 57  
 日時 →日付/時刻
- 【は】**  
 パーティー/室内 (シーンモード) ..... 57  
 ハイパワーフラッシュ ..... 40  
 パソコンへの画像転送 ..... 35  
 バッテリー  
 残量表示 ..... 17  
 充電 ..... 16  
 節電 ..... 53, 130  
 バッテリーチャージャー ..... 2, 16, 40  
 日付/時刻用電池 ..... 22  
 花火 →打上げ花火

パノラマ写真	94
ビーチ (シーンモード)	58
ピクトブリッジ (PictBridge)	30
ヒストグラム	46
日付/時刻	
画像への記録	63
設定	21
日付/時刻用電池	22
変更	22
ビデオ →動画	
表示言語	23
ピント合わせ	
AF フレーム	27
AF フレームモード	80
AF ロック	82
顔セレクト	84
サーボ AF	82
ピント位置拡大	81
フォーカスチェッカー	107
フォーカスロック	78
フォーマット (カードの初期化)	24, 52
付属品 →アクセサリ	
プリンター	31
プリント →印刷	
プログラム AE	68
編集	
赤目補正	123
暗部補正	122
トリミング (画像の切り抜き)	120
リサイズ (画像を小さくする)	119
レタッチマイカラー	121
ポートレート (シーンモード)	56
補助ストロボ	40
ホワイトバランス (色あい)	74

## 【ま】

マイカテゴリー	116
マイカラー	75
マクロ撮影	69
まとめて消す	110
マルチメディアカード →カード	

見る	
1 枚表示	29
9 枚表示 (インデックス表示)	102
拡大表示	108
スライドショー	105
テレビで見る	109
メニュー	
一覧	152
基本操作	48
メモリーカード →カード	

## 【や】

夕焼け (シーンモード)	57
--------------	----

## 【ら】

ランプ	42, 43, 46, 134
リサイズ (画像を小さくする)	119
リストストラップ →ストラップ	
レタッチマイカラー	121
連続撮影 (連写)	72
露出	
AE ロック	85, 97
FE ロック	86
補正	72

## 【わ】

ワイド (記録画素数)	70, 71
ワンプointカラー (シーンモード)	91, 96

## 補修用性能部品について

保守サービスのために必要な補修用性能部品の最低保有期間は、製品の製造打切り後7年間です。(補修用性能部品とは、その製品の機能を維持するために必要な部品です。)

## 妨害電波自主規制について

この装置は、情報処理装置等電波障害自主規制協議会 (VCCI) の基準に基づくクラス B 情報技術装置です。この装置は、家庭環境で使用することを目的としていますが、この装置がラジオやテレビジョン受信機に近接して使用されると、受信障害を引き起こすことがあります。カメラユーザーガイド (本書) に従って正しい取り扱いをしてください。

## 商標について

- DCFは、(社) 電子情報技術産業協会の団体商標で、日本国内における登録商標です。
- SDHCロゴは商標です。

## このガイドについて

- 内容の一部または全部を無断で転載することは、禁止されています。
- 内容に関しては、将来予告なく変更することがあります。
- イラストや画面表示は、実際と一部異なることがあります。
- 内容については万全を期していますが、万一不審な点や誤り、記載もれなど、お気づきの点がありましたら、別紙の相談窓口までご連絡ください。
- このカメラを運用した結果については、上記にかかわらず責任を負いかねますので、ご了承ください。

## MPEG-4使用許諾について

This product is licensed under AT&T patents for the MPEG-4 standard and may be used for encoding MPEG-4 compliant video and/or decoding MPEG-4 compliant video that was encoded only (1) for a personal and non-commercial purpose or (2) by a video provider licensed under the AT&T patents to provide MPEG-4 compliant video. No license is granted or implied for any other use for MPEG-4 standard.

\* 規定により英語で表記しています。

# Canon

キヤノン株式会社

キヤノンマーケティングジャパン株式会社

〒108-8011 東京都港区港南2-16-6

## 製品取り扱い方法に関するご相談窓口

お客様相談センター **050-555-90005**

受付時間：平日 9：00～20：00／土・日・祝日 10：00～17：00  
(1月1日～1月3日は休ませていただきます)

- ※ 海外からご利用の方、または050からはじまるIP電話番号をご利用いただけない方は、043-211-9630をご利用ください。
- ※ 受付時間は予告なく変更する場合があります。あらかじめご了承ください。



リチウムイオン電池のリサイクルにご協力ください。

**Li-ion**