

Canon

EOS *Kiss* X3



巻末に「操作早わかり」と「CD-ROMガイド」を掲載していますので
ご利用ください。なお、巻末から右にページを開いていく構成となっ
ています。

Canon
EOS *Kiss*
X3

使用説明書

J

J

使用説明書

キヤノン製品のお買い上げありがとうございます。

EOS Kiss X3 は、有効画素数約1510万画素・高精細CMOSセンサー、DIGIC 4、高精度・高速9点AF、約3.4コマ/秒連続撮影、ライブビュー撮影、Full HD（フルハイビジョン）動画撮影機能を搭載した、高性能デジタル一眼レフカメラです。

本機は、いつでもすぐに撮影できる優れた機動性、高度な撮影に最適対応する豊富な撮影機能など、さまざまな特長を備えています。

撮影しながら操作すると理解が深まります

デジタルカメラは、撮影した結果をその場ですぐに見ることができます。本書を読みながら実際に撮影し、その結果を確認しながら理解を深め、操作に慣れてください。

なお、撮影の失敗や事故を未然に防ぐため、別紙の『安全上のご注意』、および『取り扱い上のご注意』（12、13ページ）をお読みください。

試し撮りと撮影内容の補償について

撮影後は画像を再生して、画像が正常に記録されていることを確認してください。万一、カメラ（本機）やメモリーカードなどの不具合により、画像の記録やパソコンへの画像の取り込みができなかった場合の記録内容の補償については、ご容赦ください。

著作権について

あなたがカメラ（本機）で記録した権利者のいる被写体の画像は、個人として楽しむなどのほかは、著作権法上、権利者に無断で使用できません。なお、実演や興行、展示会などのうちには、個人として楽しむなどの目的であっても、撮影を制限している場合がありますのでご注意ください。



このカメラでは、SDメモリーカードとSDHCメモリーカードをお使いいただけます。本書では、これらを「カード」と表記しています。

※ 画像を記録するカードは付属していません。別途ご購入ください。

カメラと主な付属品

ご使用になる前に、以下のものがすべてそろっているか確認してください。万一、足りないものがあるときは、お買い求めの販売店にご連絡ください。



カメラ
(アイカップ、
ボディキャップ付き)



電池
バッテリーパック
LP-E5
(保護カバー付き)



充電器
バッテリーチャージャー
LC-E5



ワイドストラップ
EW-100DB III



インターフェースケーブル



AVケーブル
AVC-DC400



EOS DIGITAL
Solution Disk
(ソフトウェア)



ソフトウェア
使用説明書



お客様ご相談窓口、
修理受付窓口一覧/
安全上のご注意











カメラ使用説明書
(本書)

- ※ レンズキットをお買い求めのときは、レンズが付属しているか確認してください。
- ※ レンズキットの種類により、レンズの使用説明書が入っていることがあります。
- ※ 付属品は、なくさないように注意してください。

本使用説明書上のおことわり

本文中の絵文字について

-  : 電子ダイヤルを示しています。
-   :  十字キーのボタンを示しています。
-  : 設定ボタンを示しています。
-     : 操作ボタンから指を離したあとに、ボタンを押した状態がそれぞれ4秒/6秒/10秒/16秒間保持されることを示しています。

* その他、本文中の操作ボタンや設定位置の説明には、ボタンや液晶モニターの表示など、カメラに使われている絵文字を使用しています。

MENU :  ボタンを押して設定変更する機能であることを示しています。

応用 : ページタイトル右の  は、応用撮影ゾーン (p.20) 限定で使用できる機能であることを示しています。

(p. * *) : 参照ページを示しています。

 : 上手に使うためのヒントや撮影のポイントを記載しています。

 : 困ったときの手助けになる事項を記載しています。

 : 撮影に不都合が生じる恐れのある注意事項を記載しています。

 : 補足説明や補足事項を記載しています。

操作説明の前提について

- 電源スイッチが **ON** になっていることを前提に説明しています。
- メニュー機能やカスタム機能が初期状態になっていることを前提に説明しています。
- EF-S18-55mm F3.5-5.6 IS レンズを取り付けた状態で説明しています。

章目次

デジタル一眼レフカメラを初めてお使いになる方は、1章、2章までの説明で、このカメラの基本的な操作・撮影方法がわかるようになっています。

	はじめに 本製品の基礎知識が得られます	2
1	撮影前の準備と操作の基本	23
2	かんたん撮影と画像確認 カメラまかせのシーン別撮影方法	43
3	一歩進んだ思いどおりの撮影 シーンに合わせて基本的な撮影機能を使う	57
4	さらに進んだ思いどおりの撮影 高度な撮影機能を使う	75
5	ライブビュー撮影 液晶モニターを見ながら撮影	105
6	動画を撮影する	121
7	知っていると便利な機能 便利なメニュー機能を紹介	129
8	画像の確認方法	147
9	画像の印刷とパソコンへの転送	163
10	カメラの機能を自分好みに変更する	181
11	資料	191

目次

はじめに

カメラと主な付属品.....	3
本使用説明書上のおことわり	4
章目次.....	5
やりたいこと目次.....	10
取り扱い上のご注意.....	12
すぐ撮影するには.....	14
各部の名称	16

1 撮影前の準備と操作の基本 23

電池を充電する.....	24
電池を入れる／取り出す	26
電源を入れる	27
日付／時刻を設定する.....	29
表示言語を選ぶ.....	30
SD カードを入れる／取り出す	31
レンズを取り付ける／取り外す	33
レンズの手ブレ補正機能について.....	35
撮影の基本操作.....	36
MENU メニュー機能の操作と設定.....	38
カードを初期化する.....	40
液晶モニターの表示切り換え	42

2 かんたん撮影と画像確認 43

<input type="checkbox"/> 全自動で撮る.....	44
<input type="checkbox"/> 全自動を使いこなす	46
人物を写す.....	47
風景を写す	48
花や小物を大きく写す	49
動きのあるものを写す	50
夜景と人物を明るく写す	51
ストロボが使えない場所で写す.....	52
クリエイティブ全自動で撮る	53
<input type="checkbox"/> 画像を再生する.....	56

3 一歩進んだ思いどおりの撮影 57

P: プログラム AE 撮影	58
ISO: 明るさに応じて ISO 感度を変える	60
⚡ 内蔵ストロボを使う	62
AF: AF モード (ピント合わせの方法) を変える	64
☑ ピント合わせに使う AF フレームを選ぶ	66
MF: 手動でピントを合わせる (マニュアルフォーカス)	67
📷 連続撮影する	68
🕒 セルフタイマー撮影	69
記録画質を設定する	70
🎨 ピクチャースタイルを選ぶ	73

4 さらに進んだ思いどおりの撮影 75

Tv: 被写体の動きを表現する	76
Av: ピントの合う奥行きを変える	78
ピントの合う範囲を確認する	80
M: 露出値を固定して撮る	81
A-DEP: 近くから遠くまでピントが合った写真を撮る	82
☑ 測光モードを変える	83
Av☑☑ 自分の好みに露出を補正する	84
明るさを自動的に変えて撮影する	86
🎨 ピクチャースタイルを調整する	88
🎨 ピクチャースタイルを登録する	91
色空間を設定する	93
* 露出を固定して撮る / AE ロック撮影	94
* FE ロック撮影	95
WB: ホワイトバランスの設定	96
📷 WB ホワイトバランスを補正する	98
レンズの周辺光量を補正する	100
Ⓢ クイック設定画面の操作	102
カメラブレを防止する	104

5	ライブビュー撮影	105
	📷 ライブビュー撮影する.....	106
	📷 撮影機能の設定.....	108
	AFでピントを合わせる.....	111
	手動でピントを合わせる.....	118
6	動画を撮影する	121
	🎥 動画を撮影する.....	122
	動画機能の設定.....	123
7	知っていると便利な機能	129
	普段使う上で便利な機能.....	130
	電子音が鳴らないようにする.....	130
	カードの入れ忘れを防止する.....	130
	撮影直後の画像表示時間を設定する.....	130
	電源が切れるまでの時間を設定する.....	131
	液晶モニターの明るさを調整する.....	131
	画像番号の付け方を設定する.....	132
	縦位置で撮影した画像の自動回転表示の設定.....	134
	DISP. カメラの設定内容を確認する.....	135
	カメラの機能設定を初期状態に戻す.....	136
	著作権情報について.....	137
	液晶モニターが自動消灯しないようにする.....	138
	撮影機能設定状態の画面の色を変える.....	138
	ストロボの機能を設定する.....	139
	🧹 撮像素子の自動清掃.....	142
	ゴミ消し情報を画像に付加する.....	143
	手作業で撮像素子を清掃する.....	145
8	画像の確認方法	147
	🔍🖼️ 見たい画像を素早く探す.....	148
	🔍/🔍 拡大して見る.....	150
	🔄 回転させる.....	151
	🎥 動画を再生する.....	152

自動再生する (スライドショー)	154
テレビで見る	156
☒ 保護する (プロテクト)	158
☞ 消去する	159
DISP. 撮影情報表示の内容	161

9 画像の印刷とパソコンへの転送 163

印刷の準備をする	164
☞ 印刷する	166
トリミング (印刷範囲) の設定	171
☛ 画像を印刷指定する / DPOF	173
印刷指定画像のダイレクトプリント	176
☞ パソコンに画像を送る	177

10 カメラの機能を自分好みに変更する 181

カスタム機能の設定方法	182
カスタム機能で変更できる内容	184
マイメニューを登録する	190

11 資料 191

AF の苦手な被写体	192
家庭用電源を使用する	193
リモコン撮影	194
外部ストロボの使用について	196
撮影機能の組み合わせ一覧	198
メニュー機能一覧	200
故障かな?と思ったら	203
エラー表示	209
システム図	210
主な仕様	212
索引	223
CD-ROM ガイド	230
操作早わかり	242

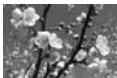

やりたいこと目次

撮影

- カメラまかせで簡単に撮影したい → p.43~55 (かんたん撮影ゾーン)
- 連続して写真を撮りたい → p.47、50、68 (📷 連続撮影)
- 自分も写真に写りたい (記念写真) → p.69 (🕒 セルフタイマー)
- 動きを止めた写真を撮りたい
- 流動感のある写真を撮りたい → p.76 (Tv シャッター優先AE)
- 背景をぼかした写真を撮りたい
- 背景まで鮮明な写真を撮りたい → p.78 (Av 絞り優先AE)
- 写真の明るさ (露出) を調整したい → p.84 (露出補正)
- 暗いところで撮影したい → p.44、60、62 (📷 ストロボ撮影)
- ストロボ禁止の場所で撮影したい → p.52 (📷 ストロボ発光禁止)
- 花火を撮影したい → p.81 (バルブ撮影)
- 液晶モニターを見ながら撮りたい → p.106 (📷 ライブビュー撮影)
- 動画を撮りたい → p.122 (🎥 動画撮影)

画質

- 撮るものに合った仕上がりにしたい → p.73 (ピクチャースタイル選択)





- 写真をあとで大きく印刷したい → p.70 (L, L, RAW)
- たくさん写真を撮りたい → p.70 (S, S)

ピント合わせ

- ピントを合わせる位置を変更したい → p.66 (AFフレーム選択)
- 動いているものを撮影したい → p.50、65 (AIサーボAF)

再生

- 写真をカメラで見たい → p.56 (再生)
- 写真を素早く探したい → p.148 (インデックス表示)
- 大事な写真を誤って消さないようにしたい → p.158 (プロテクト)
- 不要な写真を消したい → p.159 (消去)
- 写真をテレビで見たい → p.156 (ビデオ出力)
- 液晶モニターの明るさを調整したい → p.131 (液晶モニターの明るさ)

印刷

- 写真を簡単に印刷したい → p.163 (ダイレクトプリント)



取り扱い上のご注意

カメラについて

- カメラは精密機器です。落としたり衝撃を与えたりしないでください。
- このカメラは防水構造になっていませんので、水中では使用できません。万一水に濡れてしまったときは、早めに最寄りの修理受付窓口にご相談ください。また、水滴が付いたときは乾いたきれいな布で、潮風に当たったときは固くしぼったきれいな布でよくふきとってください。
- カメラを磁石やモーターなどの強力な磁気が発生する装置の近くに、絶対に置かないでください。また、電波塔などの強い電波が発生しているところで使用したり、放置したりしないでください。電磁波により、カメラが誤動作したり、記録した画像データが破壊されることがあります。
- 直射日光下の車の中などは予想以上に高温になります。カメラの故障の原因になることがありますので、このような場所にカメラを放置しないでください。
- カメラには精密な回路が内蔵されていますので、絶対に自分で分解しないでください。
- レンズ、ファインダー、ミラー、フォーカシングスクリーンなどにゴミが付いているときは、市販のプロアーで吹き飛ばすだけにしてください。カメラボディおよびレンズは、有機溶剤を含むクリーナーなどでふかないでください。特に汚れがひどいときは、最寄りの修理受付窓口にご相談ください。
- カメラの電気接点は手で触らないでください。腐食の原因になることがあります。腐食が生じるとカメラが作動不良を起こすことがあります。
- カメラを寒いところから、急に暑いところに移すと、カメラの外部や内部に結露（水滴）が発生することがあります。カメラを寒いところから、急に暑いところに移すときは、結露の発生を防ぐために、カメラをビニール袋に入れて袋の口を閉じ、周囲の温度になじませてから、袋から取り出してください。
- 結露が発生したときは、故障の原因になりますので、カメラを使用しないでください。レンズ、カード、電池をカメラから取り外し、水滴が消えるまで待ってから、カメラを使用してください。
- カメラを長期間使用しないときは、カメラから電池を取り出し、風通しが良く、涼しい乾燥した場所に保管してください。保管期間中でも、ときどきシャッターを切るようにして作動することを確認してください。
- カメラの保管場所として、実験室などのような薬品を扱う場所は、さび・腐食などの原因になるため避けてください。
- 長期間使用しなかったカメラは、各部を点検してから使用してください。長期間使用しなかったあとや、海外旅行など大切な撮影の前には、各部の作動を最寄りの修理受付窓口、またはご自身でチェックしてからご使用ください。

液晶モニターについて

- 液晶モニターは、非常に精密度の高い技術で作られており 99.99% 以上の有効画素がありますが、0.01%以下の画素欠けや、黒や赤の点が現れたままになることがあります。これは故障ではありません。また、記録されている画像には影響ありません。
- 液晶モニターを長時間点灯したままにすると、表示していた内容の残像が残ることがあります。この残像は一時的なもので、カメラを数日間使用しないでおくことで自然に消えます。
- 液晶の特性で低温下での表示反応がやや遅くなったり、高温下で表示が黒くなったりすることがありますが、常温に戻れば正常に表示されます。

カードについて

カードとその中に記録されているデータを保護するために、下記の点に注意してください。

- 「落とさない」、「曲げない」、「強い力や衝撃、振動を加えない」、「濡らさない」。
- テレビやスピーカー、磁石などの磁気を帯びたものや、静電気の発生しやすいところで保管、使用しない。
- 直射日光のあたる場所や、暖房器具の近くに放置しない。
- ケースなどに入れて保管する。
- 温度の高いところ、ほこりや湿気の多いところに保管しない。

レンズについて

レンズを取り外したときは、接点やレンズ面を傷つけないように、取り付け面を上にして置き、ダストキャップを取り付けてください。

接点



長時間使用時のご注意

連続撮影を長時間繰り返したり、ライブビュー撮影や動画撮影を長時間行うと、カメラの温度が高くなる場合があります。これは故障ではありませんが、長時間皮膚が触れたままになっていると、低温やけどの原因になることがありますので、ご注意ください。

撮像素子の前面に付着する汚れについて

撮像素子の前面には、外部から入り込むゴミのほか、ごくまれにカメラ内部の潤滑剤などが付着することがあります。撮像素子の自動清掃後に汚れが画像に写り込むときは、できるだけ別紙の修理受付窓口に撮像素子の清掃をお申し付けください。

すぐ撮影するには

1

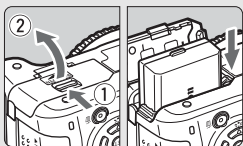

電池（バッテリー）を入れる

(p.26)

電池の充電方法については24ページを参照してください。

2



レンズを取り付ける (p.33)

EF-Sレンズは白い指標、EF-Sレンズ以外は赤い指標に合わせて取り付けます。

3

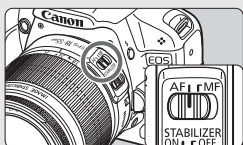

レンズのフォーカスモードスイッチを〈AF〉にする (p.33)

4

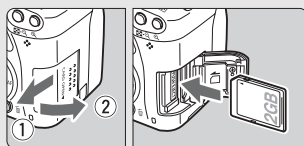

スロットカバーを開け、カードを入れる (p.31)

カードの表を手前にして差し込みます。

5

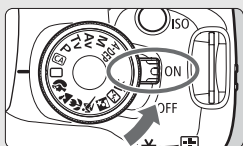

電源スイッチを〈ON〉にする

(p.27)

●液晶モニターに日付 / 時刻の設定画面が表示されたときは、29ページを参照してください。

6



モードダイヤルを〈P〉(全自動)にする (p.44)

撮影に必要な設定がすべて自動設定されます。

7



ピントを合わせる (p.37)

ファインダーをのぞき、写したいものを画面中央に配置します。シャッターボタンを軽く押すと、ピントが合います。

8

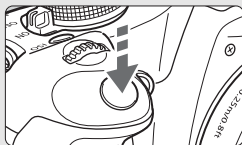

撮影する (p.37)

さらにシャッターボタンを押して撮影します。

9



撮影した画像を確認する (p.130)

撮影した画像が液晶モニターに約2秒間表示されます。

〈▶〉ボタンを押すと、もう一度画像が表示されます (p.56)。

- 撮影機能の設定状態 (液晶モニター) は、ファインダーに目を近づけると消灯します。
- 撮影した画像を消去したいときは、「消去する」(p.159) を参照してください。

各部の名称

太字は、『かんたん撮影と画像確認』までの説明に使用する各部の名称です。

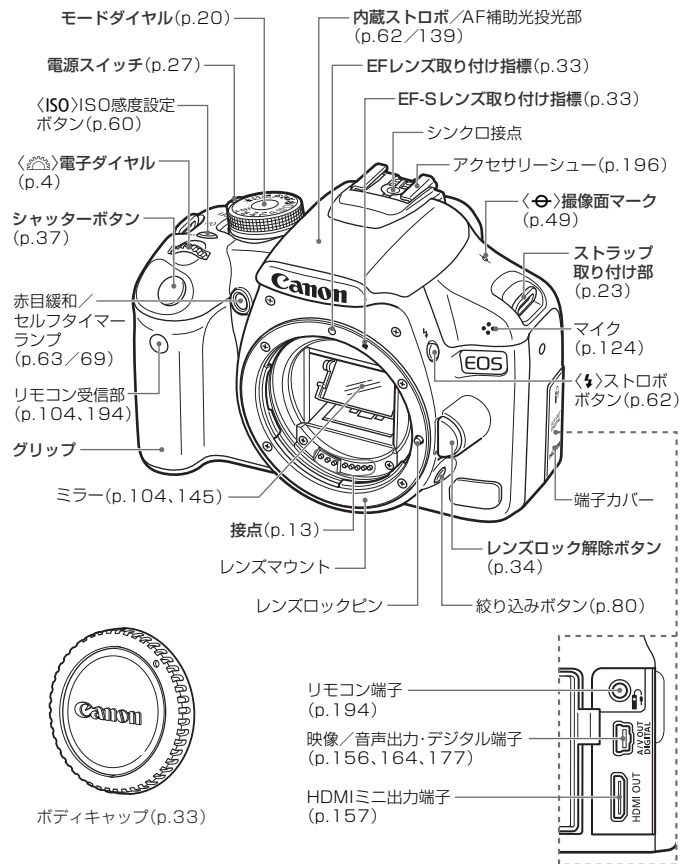

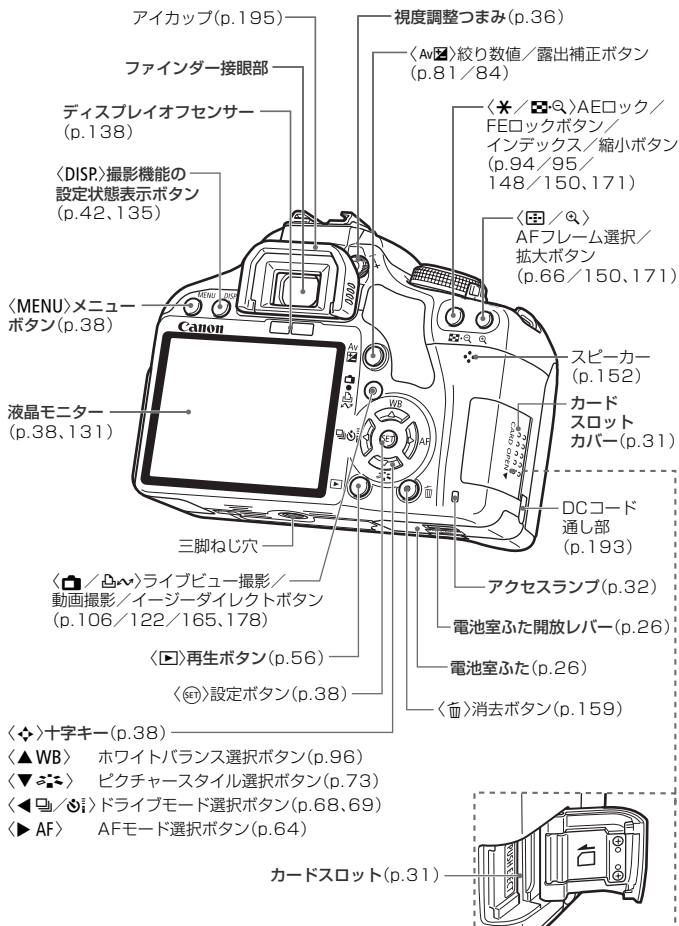

撮影機能の設定状態表示

絞り数値

シャッター速度

露出レベル表示
露出補正量 (p.84)
AEBレベル(p.86)

撮影モード

ピクチャースタイル (p.73)

クイック設定マーク (p.102)

記録画質 (p.70)

- ▲L ラージ/ファイン
- ▲L ラージ/ノーマル
- ▲M ミドル/ファイン
- ▲M ミドル/ノーマル
- ▲S スモール/ファイン
- ▲S スモール/ノーマル
- RAW □ウ
- RAW+ ▲L □ウ+ラージ/ファイン

ホワイトバランス(p.96)

- AWB オート
- ☀ 太陽光
- ☁ 日陰
- ☁ 曇り
- ☀ 白熱電球
- ☀ 白色蛍光灯
- ⚡ ストロボ
- 📷 マニュアル

WB +/− ホワイトバランス補正(p.98)

WB プラケティング(p.99)

電子ダイヤルガイド(p.75)

ISO感度 (p.60)

高輝度側・階調優先 (p.186)

ストロボ調光補正 (p.85)

測光モード(p.83)

- 📷 評価測光
- 📷 部分測光
- 📷 スポット測光
- 📷 中央部重点平均測光

撮影可能枚数

WBブラケティング時の撮影可能枚数

セルフタイマー作動表示

バルブ露光時間

ドライブモード(p.68、69)

- 📷 1枚撮影
- 📷 連続撮影
- 🕒 セルフタイマー/リモコン撮影
- 🕒 2 セルフタイマー:2秒
- 🕒 3c セルフタイマー:連続撮影

AFモード (p.64)

- ONE SHOT ワンショットAF
- AI FOCUS AIフォーカスAF
- AI SERVO AIサーボAF
- MF マニュアルフォーカス

電池チェック (p.28)

🔋 🔋 🔋 🔋

状況に応じた部分のみ表示されます。

ファインダー内表示

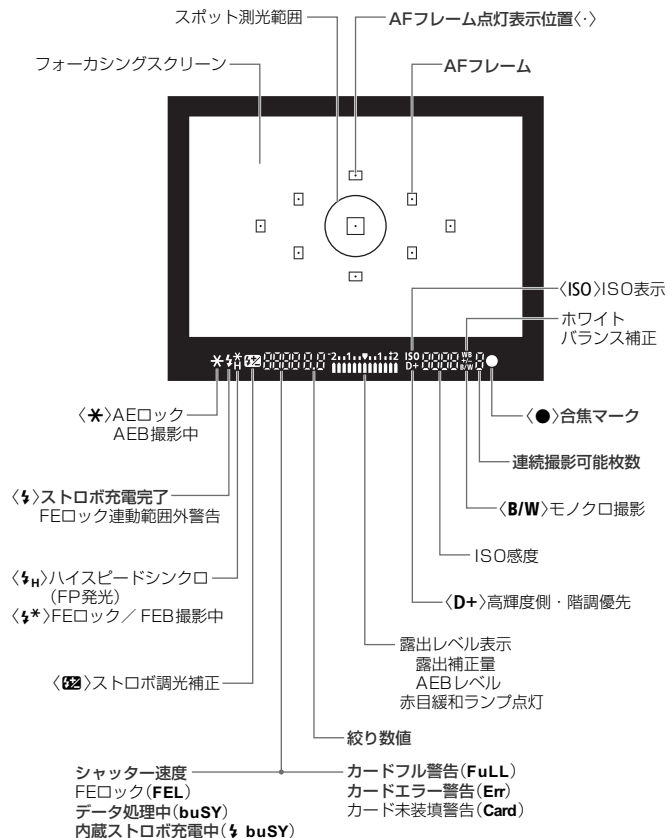

状況に応じた部分のみ表示されます。

モードダイヤル

モードダイヤルには、「かんたん撮影」と「応用撮影」の機能ゾーンと、動画撮影モードがあります。

応用撮影ゾーン

思い通りのさまざまな撮影ができます。

- P** : プログラムAE (p.58)
- Tv** : シャッター優先AE (p.76)
- Av** : 絞り優先AE (p.78)
- M** : マニュアル露出 (p.81)
- A-DEP** : 自動深度優先AE (p.82)

かんたん撮影ゾーン

基本操作はシャッターボタンを押すだけです。被写体に応じてカメラまかせの全自動撮影ができます。

- : 全自動 (p.44)
- CA** : クリエイティブ全自動 (p.53)

イメージゾーン

- 👤** : ポートレート (p.47)
- 🏞️** : 風景 (p.48)
- 🌸** : クローズアップ (p.49)
- 🏃** : スポーツ (p.50)
- 🌃** : 夜景ポートレート (p.51)
- 🚫** : ストロボ発光禁止 (p.52)

🎥 : 動画撮影
(p.121)

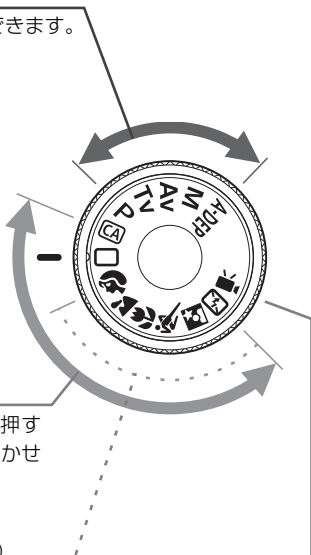

EF-S18-55mm F3.5-5.6 IS レンズ

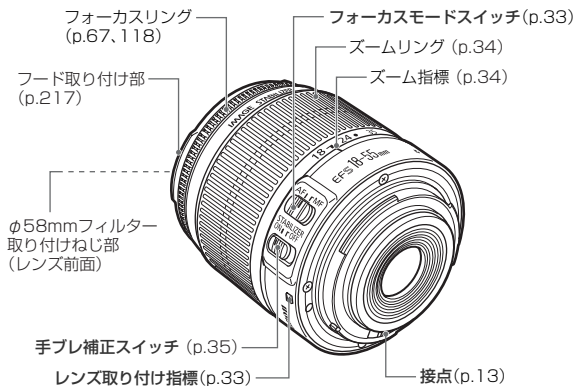

EF-S18-200mm F3.5-5.6 IS レンズ

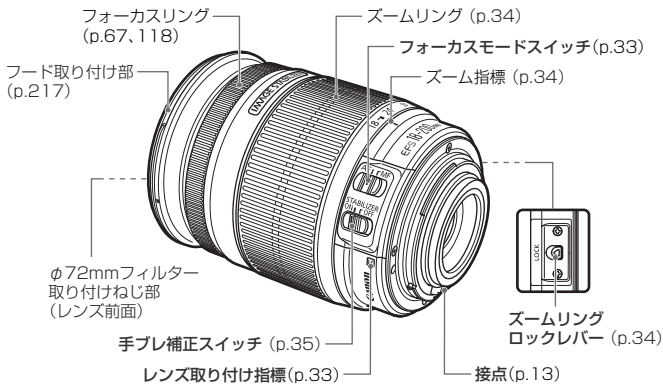

バッテリーチャージャー LC-E5

バッテリーパック LP-E5の充電器です (p.24)。

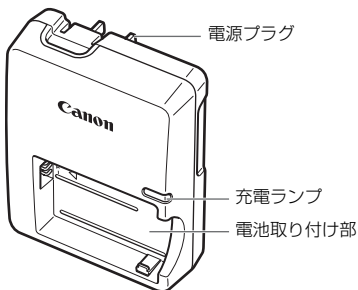

注意

指定外の電池を使うと、爆発などの危険があります。

使用済の電池は、各自治体のルールにしたがって処分するか、最寄りの電池リサイクル協力店へお持ちください。



- 不要になった電池は、貴重な資源を守るために廃棄しないで最寄りの電池リサイクル協力店へお持ちください。詳細は、一般社団法人JBRCのホームページをご参照ください。

ホームページ： <http://www.jbrc.com>

- プラス端子、マイナス端子をテープ等で絶縁してください。
- 被覆をはがさないでください。
- 分解しないでください。

1

撮影前の準備と操作の基本

この章では、撮影に入る前にあらかじめ準備しておくことと、操作の基本について説明します。

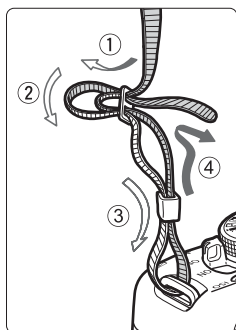

ストラップ（吊りひも）の取り付け方

ストラップの先をストラップ取り付け部の下から通し、さらにストラップに付いている留め具の内側を通します。留め具の部分のたるみを取り、引っぱっても留め具の部分がゆるまないことを確認してください。

- ストラップにはアイピースカバーが付いています（p.195）。



アイピースカバー

電池を充電する

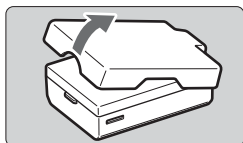

1 保護カバーを外す

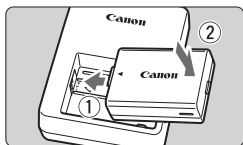

2 電池を取り付ける

- 図のようにして、電池を充電器にしっかりと取り付けます。
- 取り外しは逆の手順で行います。

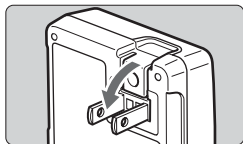

3 電源プラグを起こす

- 充電器のプラグを矢印の方向に起こします。



4 充電する

- プラグをコンセントに差し込みます。
- 自動的に充電が始まり、充電ランプが赤色に点灯します。
- 充電が完了すると緑色に点灯します。
- 使い切った電池の充電に要する時間は、約2時間です。

なお、充電時間は、周囲の温度や電池の残り容量によって異なります。



充電ランプ

 **電池と充電器の上手な使い方**

- **充電は、使用する当日か前日にする**
充電して保管していても、自然放電により少しずつ電池の容量が少なくなっていくます。
- **充電が終わったら、電池を取り外し、プラグをコンセントから抜く**
- **カメラを使わないときは、電池を取り出しておく**
電池を長期間カメラに入れたままにしておくと、微少の電流が流れて過放電状態になり、電池寿命短縮の原因となります。保護カバーを取り付けて保管してください。なお、フル充電して保管すると、性能低下の原因になることがあります。
- **充電器は海外でも使うことができる**
充電器は、家庭用電源のAC100～240V 50/60Hzに対応しています。お使いになる国や地域に対応した、市販の電源プラグ変換アダプターを使用してください。なお、充電器が故障する恐れがありますので、海外旅行用の電子変圧器などに接続しないでください。
- **フル充電したのにすぐ使えなくなるときは、電池の寿命です**
新しい電池をお買い求めください。

-  バッテリーパック LP-E5以外は充電しないでください。
- バッテリーパック LP-E5は、キヤノン製品専用です。指定外の充電器、および製品と組み合わせて使用した場合の故障、事故に関しては一切保証できません。

電池を入れる／取り出す

入れ方

充電したバッテリーパック LP-E5をカメラに入れます。

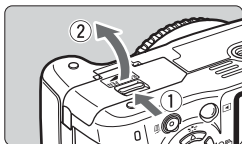

1 ふたを開ける

- レバーを矢印の方向にスライドさせて、ふたを開きます。

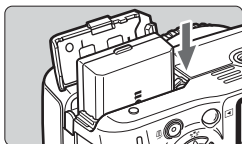

2 電池を入れる

- 電池接点の方から入れます。
- ロック位置までしっかりと入れてください。

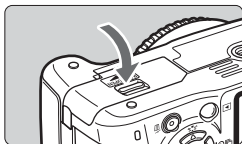

3 ふたを閉める

- 「カチッ」と音がするまで、ふたを押します。

取り出し方

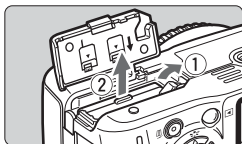

ふたを開けて、電池を取り出す

- 電池ロックレバーを矢印方向に押してロックを外し、電池を取り出します。
- ショート防止のため、必ず電池に保護カバーを取り付けてください。

! 電池室ふたは、開いた状態から無理に押し開かないでください。ヒンジ部分が壊れる恐れがあります。

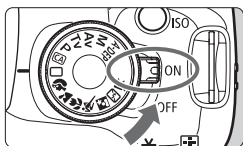

電源を入れる

電源スイッチを入れたときに、日付/時刻の設定画面が表示されたときは、29ページを参照して日付/時刻を設定してください。





- 〈ON〉：カメラが作動します。
- 〈OFF〉：カメラは作動しません。カメラを使用しないときはこの位置にします。

撮像素子の自動清掃について

- 電源スイッチを〈ON〉にしたときと、〈OFF〉にしたときに、撮像素子の自動清掃が行われます。清掃中は、液晶モニターに〈〉が表示されます。なお、清掃中でもシャッターボタンを半押し (p.37) すると、清掃作業が中止され、すぐに撮影することができます。
- 電源スイッチの〈ON〉〈OFF〉を短い時間で繰り返すと、〈〉が表示されないことがあります。故障ではありません。

オートパワーオフについて

- 電池の消耗を防ぐため、約30秒間何も操作しないと自動的に電源が切れます。シャッターボタンを半押し (p.37) すると、もう一度電源が入ります。
- 電源が切れるまでの時間を、メニュー [ オートパワーオフ] で変更することができます (p.131)。

 カードへの画像記録中に電源スイッチを〈OFF〉にすると、[書き込み中...] が表示され、画像記録が終了してから電源が切れます。

電池チェックについて

電池の残量は、電源スイッチを〈ON〉にしたときに、4段階で表示されます。



- ：電池の容量は十分です。
- ：少し減っていますが、まだ使用できます。
- ：まもなく電池切れになります。
- ：電池を充電してください。

撮影可能枚数の目安

[約・枚]

温度	撮影条件	
	ストロボ撮影なし	50%ストロボ撮影
常温 (+23℃)	500	400
低温 (0℃)	490	380

- 撮影可能枚数は、フル充電のバッテリーパック LP-E5使用、ファインダー撮影、CIPA (カメラ映像機器工業会) の試験基準によります。



- 実際の撮影条件との違いにより、撮影可能枚数が表記数値よりも少なくなることがあります。
- シャッターボタン半押し状態を長く続けたり、AF (オートフォーカス) のみ行って撮影しない操作を頻繁に行うと、撮影可能枚数が少なくなります。
- 液晶モニターを頻繁に使用すると、撮影可能枚数が少なくなります。
- レンズの動作にはカメラ本体の電源を使用します。使用するレンズにより、撮影可能枚数が少なくなることがあります。
- レンズの手ブレ補正機能を使用すると、撮影可能枚数が少なくなります。
- ライブビュー撮影時の撮影可能枚数については、107ページを参照してください。

MENU 日付／時刻を設定する

初めて電源を入れたときや、日付／時刻の設定が解除されているときは、電源を入れると日付／時刻の設定画面が表示されますので、手順3、4の操作で設定してください。なお、撮影画像には、ここで設定した日付／時刻を起点にした撮影日時の情報が付加されますので、必ず設定してください。

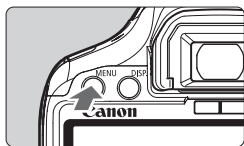

1 メニューを表示する

- 〈MENU〉ボタンを押すと表示されます。



2 [F:] タブの [日付/時刻] を選ぶ

- 十字キーの〈◀▶〉を押して [F:] タブを選びます。
- 十字キーの〈▲▼〉を押して [日付/時刻] を選び、〈SET〉を押します。

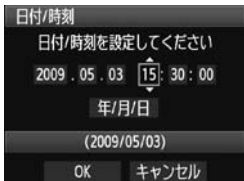

3 日付/時刻を設定する

- 十字キーの〈◀▶〉を押して項目を選びます。
- 〈SET〉を押して、〈◀▶〉の状態にします。
- 十字キーの〈▲▼〉を押して設定し、〈SET〉を押します (□の状態に戻ります)。

4 設定を終了する

- 十字キーの〈◀▶〉を押して [OK] を選び、〈SET〉を押します。
➔ 日付/時刻が設定されます。
- 〈MENU〉ボタンを押すと表示が消え、撮影機能の設定状態表示に戻ります。



- 設定した日付/時刻のカウントは、手順4で〈SET〉を押したときに始まります。
- カメラから電池を取り出して保管したり、カメラの電池残量がなくなったときは、日付/時刻の設定が解除されることがあります。そのときは再度設定してください。

MENU 表示言語を選ぶ

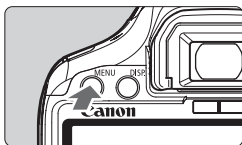

1 メニューを表示する

- 〈MENU〉 ボタンを押すと表示されます。



2 [☛] タブの [言語] を選ぶ

- 十字キーの〈◀▶〉を押して [☛] タブを選びます。
- 十字キーの〈▲▼〉を押して、[言語] (上から3番目の項目) を選び、〈SET〉を押します。

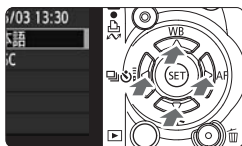

3 言語を設定する

- 〈☛〉 十字キーを押して言語を選び、〈SET〉を押します。
- 表示言語が切り換わります。
- 〈MENU〉 ボタンを押すと表示が消え、撮影機能の設定状態表示に戻ります。

English	Norsk	Română
Deutsch	Svenska	Türkçe
Français	Español	العربية
Nederlands	Ελληνικά	русский
Dansk	Русский	简体中文
Português	Polski	繁體中文
Suomi	Čeština	한국어
Italiano	Magyar	日本語
Українська		

SD カードを入れる／取り出す

撮影した画像は、カード（別売）に記録されます。

- ① カードのライトプロテクトスイッチが上側（書き込み／消去可能位置）にセットされていることを確認してください。

入れ方

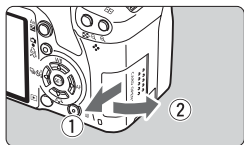

1 カバーを開ける

- カバーを矢印の方向にスライドさせてから開きます。

ライトプロテクト
スイッチ

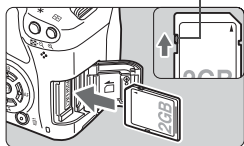

2 カードを入れる

- 図のようにカードの表を手前にして、「カチッ」と音がするまで差し込みます。

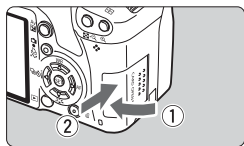

3 カバーを閉める

- カバーを閉じてから、矢印の方向に「カチッ」と音がするまでしっかりとスライドさせます。
- 電源スイッチを〈ON〉にすると、液晶モニターに撮影可能枚数が表示されます。



撮影可能枚数



- 撮影可能枚数は、使用するカードの空き容量や、記録画質、ISO感度などにより変わります。
- メニュー [カメラアイコン] カードなしリリース を [しない] に設定すると、カードの入れ忘れを防止することができます (p.130)。

取り出し方

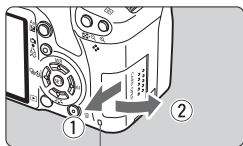

アクセラランプ

1 カバーを開ける

- 電源スイッチを〈OFF〉にします。
- 液晶モニターに「書き込み中」が表示されていないことを確認します。
- アクセラランプが消えていることを確認して、カバーを開きます。

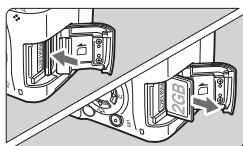

2 カードを取り出す

- カードを軽く押し込んで離すと、出てきます。
- カードをまっすぐ取り出して、カバーを閉じます。

- アクセラランプが点灯／点滅しているときは、カードへの記録／読み出し中や、消去中、データ転送中です。絶対に次のことを行わないでください。画像データが壊れます。また場合により、カードが壊れたり、カメラ本体が損傷する原因になります。

- ・ カードスロットカバーを開ける
- ・ 電池を取り出す
- ・ カメラ本体に振動や衝撃を与える

- 画像が記録されているカードを使用すると、撮影した画像の番号が0001から撮影されないことがあります (p.132)。
- カードの接点は、指や金属が触れないように注意してください。
- 液晶モニターにカードのトラブルに関するメッセージが表示されたときは、カードの抜き差しを行ってください。それでも改善しないときは、別のカードに交換してください。

なお、パソコンでカードの内容が読み取れるときは、カード内のデータをすべてパソコンに保存したあと、カードを初期化してください (p.40)。正常な状態に戻ることがあります。

レンズを取り付ける／取り外す

取り付け方

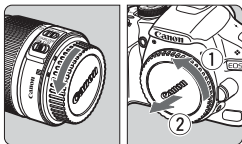

1 キャップを外す

- レンズのダストキャップとボディキャップを矢印の方向に回して外します。

EF-Sレンズ取り付け指標

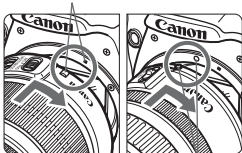

EFレンズ取り付け指標

2 レンズを取り付ける

- EF-S レンズとカメラの白い EF-S レンズ取り付け指標を合わせ、レンズを矢印の方向に「カチッ」と音がするまで回します。
- EF-Sレンズ以外を取り付けるときは、赤いEFレンズ取り付け指標に合わせます。

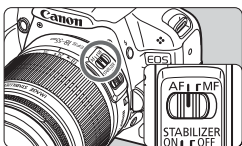

3 レンズのフォーカスモードスイッチを〈AF〉（自動ピント合わせ）にする

- 〈MF〉（手動ピント合わせ）になっていると自動ピント合わせができません。

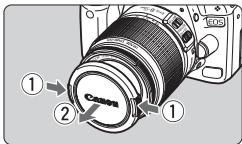

4 レンズキャップを外す

ゴミやほこりについて、普段から以下のことに注意してください

- レンズの交換は、ほこりの少ない場所で素早く行う。
- レンズを取り外してカメラを保管するときは、ボディキャップを必ずカメラに取り付ける。
- ボディキャップは、ゴミやほこりを落としてからカメラに取り付ける。

ズーム操作について

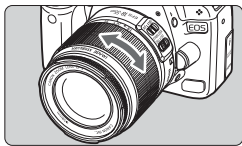

ズーム操作は、レンズのズームリングを手で回します。

ズーム操作は、ピント合わせの前に行ってください。ピントを合わせたあとでズーム操作を行うと、ピントがズれることがあります。

取り外し方

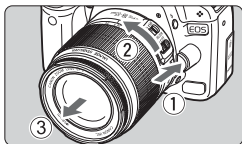

レンズロック解除ボタンを押しながら、レンズを矢印の方向に回す

- 回転が止まるまで回してから、取り外します。
- 取り外したレンズにダストキャップを取り付けます。

EF-S18-200mm F3.5-5.6 IS付きキットをご購入の方へ

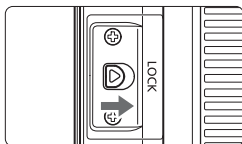

持ち運びの際にズームリングが動いて、レンズが伸び出ることを防ぐことができます。レンズをワイド端（18mm）にして、レンズ側面のズームリングロックレバーを〈LOCK〉方向にスライドさせます。ワイド端以外では、ロックできません。

- レンズで太陽を直接見ないでください。失明の原因になります。
- 自動ピント合わせのときに、レンズの先端（フォーカスリング）が動くレンズは、動いている部分に触れないでください。

撮影画角について

撮影画面は、35mm判カメラの撮影画面より小さいため、装着したレンズの有効撮影画角は、「表記焦点距離×約1.6倍」相当になります。



レンズの手ブレ補正機能について

ISレンズに内蔵された手ブレ補正機能を使用すると、撮影するときのわずかなカメラの動き（手の揺れ）を補正して、鮮明な写真を撮ることができます。EF-S18-55mm F3.5-5.6 ISレンズを例にして、手ブレ補正機能の説明をします。

* ISは、Image Stabilizer（イメージスタビライザー）の略で、手ブレ補正機能のことです。

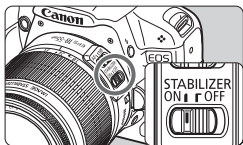

- 1 手ブレ補正スイッチを〈ON〉にする**
 - カメラの電源スイッチも〈ON〉にしておきます。
- 2 シャッターボタンを半押しする**
 - ➔ 手ブレ補正機能が働きます。
- 3 撮影する**
 - ファインダー像が安定したことを確認してから、シャッターボタンを全押しして撮影します。

- 被写体が動いてしまう「被写体ブレ」は補正できません。
- 大きく揺れ動く乗り物から撮影するときは、手ブレ補正効果が十分に得られないことがあります。

- 手ブレ補正機能は、レンズのフォーカスモードスイッチが〈AF〉〈MF〉どちらのときでも働きます。
- 三脚使用時は、手ブレ補正スイッチを〈OFF〉にすると、電池の消費を防ぐことができます。
- 一脚を使用した撮影でも、手ブレ補正効果が得られます。
- 手ブレ補正機能付きレンズの中には、撮影状況に応じて手ブレ補正機能のモードを任意に切り換えることができるレンズがありますが、EF-S18-55mm F3.5-5.6 ISとEF-S18-200mm F3.5-5.6 ISでは、モード切り換えは自動的に行われます。

撮影の基本操作

ファインダーが鮮明に見えるように調整する

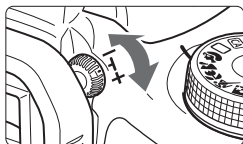

視度調整つまみを回す

- ファインダー内のAFフレーム（9つの四角い枠）が最も鮮明に見えるように、つまみを右または左に回します。

 視度調整してもファインダーが鮮明に見えない方は、別売の視度補正レンズE（10種）の使用をおすすめします。

カメラの構え方

手ブレのない鮮明な画像を撮るために、カメラが動かないようにしっかり構えて撮影します。

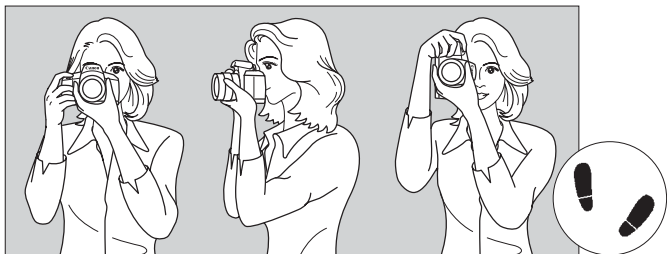

横位置

縦位置

- ①右手でグリップを包むようにしっかりと握ります。
- ②左手でレンズを下から支えるように持ちます。
- ③右手人差し指の腹をシャッターボタンに軽くのせます。
- ④脇をしっかり締め、両ひじを軽く体の前に付けます。
- ⑤カメラを額に付けるようにして、ファインダーをのぞきます。
- ⑥片足を軽く踏み出して、体を安定させます。

 液晶モニターを見ながら撮影するときは、105ページを参照してください。

シャッターボタン

シャッターボタンは二段階になっています。シャッターボタンを一段目まで浅く押すことを「半押し」といいます。半押しからさらに二段目まで深く押すことを「全押し」といいます。

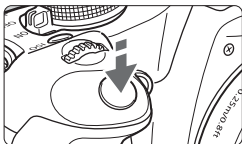

半押し

自動ピント合わせと、自動露出機構によるシャッター速度と絞り数値の設定が行われます。

露出値（シャッター速度と絞り数値）が、ファインダー内に表示されます。（4）

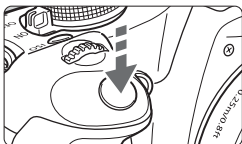

全押し

シャッターが切れて撮影されます。

手ブレしにくい撮影のしかた



手にしたカメラが撮影の瞬間に動くことを「手ブレ」といい、全体がぼやけたような写真になります。鮮明な写真を撮るために、次の点に注意してください。

- ・前ページの『カメラの構え方』のように、カメラが動かないようしっかり構える。
- ・シャッターボタンを半押ししてピントを合わせたあと、ゆっくりシャッターボタンを全押しする。



- シャッターボタンを一気に全押ししたり、半押し後すぐに全押しすると、一瞬の間を置いてから撮影されます。
- メニュー画面表示中、画像再生中、画像記録中でも、シャッターボタンを半押しすると、すぐに撮影準備状態に戻ります。

MENU メニュー機能の操作と設定

このカメラでは、記録画質や日付/時刻など、さまざまな設定をメニュー機能で行います。メニュー機能の操作は、液晶モニターを見ながら、カメラ背面の〈MENU〉ボタン、〈〉十字キー、〈〉ボタンを使って行います。

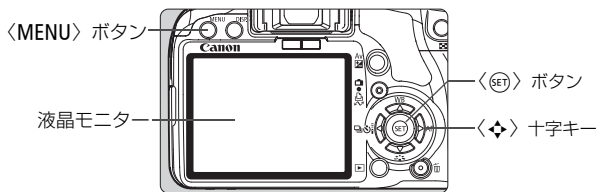

メニュー画面

かんたん撮影ゾーン



動画撮影モード



* かんたん撮影ゾーンと動画撮影モードでは、表示されないタブやメニュー項目があります。

応用撮影ゾーン



メニュー機能の設定操作

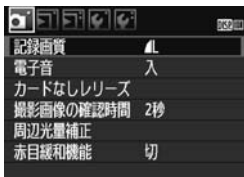

1 メニューを表示する

- 〈MENU〉ボタンを押すと表示されます。

2 タブを選ぶ

- 〈◀▶〉を押してタブ(系統)を選びます。
- 〈☀️〉を回して選ぶこともできます。

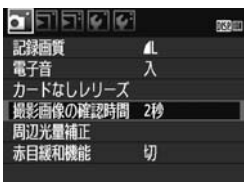

3 項目を選ぶ

- 〈▲▼〉を押して項目を選び、〈SET〉を押します。



4 内容を選ぶ

- 〈▲▼〉または〈◀▶〉で内容を選びます。(〈▲▼〉で選ぶ内容と、〈◀▶〉で選ぶ内容があります)
- 現在設定されている内容は青色で表示されます。

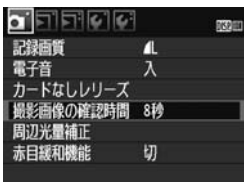

5 内容を設定する

- 〈SET〉を押すと設定されます。

6 設定を終了する

- 〈MENU〉ボタンを押すと表示が消え、撮影機能の設定状態表示に戻ります。

- これ以降のメニュー機能の説明は、〈MENU〉ボタンを押して、メニュー画面が表示されていることを前提に説明しています。
- メニュー機能の一覧を200ページに記載しています。

MENU カードを初期化する

新しく買ったカードや、他のカメラ、パソコンで初期化したカードは、このカメラで初期化（フォーマット）してください。

- ① カードを初期化すると、カードに記録されている内容は、画像だけでなくすべて消去されます。プロテクトをかけた画像も消去されますので、記録内容を十分に確認してから初期化してください。必要な記録内容は、初期化する前に必ずパソコンなどに保存してください。

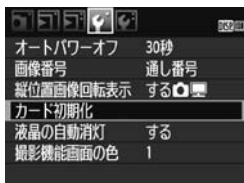

1 [カード初期化] を選ぶ

- [F] タブの [カード初期化] を選び、<SET> を押します。

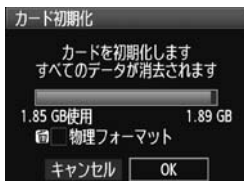

2 初期化する

- [OK] を選び <SET> を押します。
 - カードが初期化されます。
 - 初期化が終了すると、メニューに戻ります。
- 物理フォーマットを行うときは、<右> ボタンを押して、[物理フォーマット] の横に <✓> が付いた状態で [OK] を選びます。





こんなときに【カード初期化】を行います

- 新しく買ってきたカードを使うとき。
- ほかのカメラやパソコンで初期化されたカードを使うとき。
- カードの中が画像やデータでいっぱいになったとき。
- カードに関するエラーが表示されたとき (p.209)。

物理フォーマットについて

- 物理フォーマットは、カードへの記録／読み出し速度が遅くなったと感じたときなどに行います。
- 物理フォーマットは、カード内の全記憶領域に渡って初期化を行うため、通常のカード初期化よりもやや時間がかかります。
- 物理フォーマット中に【キャンセル】を選ぶと、初期化を中止することができます。中止した場合でも、通常の初期化は完了しているため、カードはそのまま問題なく使用できます。



カード内のデータは、初期化や削除をしても、ファイルの管理情報が変更されるだけで、完全には消去されません。譲渡・廃棄するときは、注意してください。カードを廃棄するときは、物理フォーマットを行ったり、カードを破壊するなどして個人情報の流出を防いでください。



カード初期化画面に表示されるカードの総容量は、カードに表記されている容量よりも少なくなることがあります。

液晶モニターへの表示切り換え

液晶モニターには、撮影機能の設定状態や、メニュー機能、撮影した画像などを表示させることができます。

撮影機能の設定状態



- 電源スイッチを入れる则表示されます。
- ファインダーに目を近づけると、ディスプレイオフセンサー (p.17、138) が働いて、まぶしくならないよう表示が消えます。ファインダーから目を離すと再表示します。
- 下記のメニュー機能や撮影した画像を表示しているときに、シャッターボタンを半押しすると、左のような表示に戻り、すぐに撮影することができます。
- 〈DISP〉ボタンを押すと表示が消え、もう一度押すと表示されます。

- サングラスをかけてファインダーをのぞくと、表示が自動消灯しないことがあります。その場合は、〈DISP〉ボタンを押して表示を消してください。
- 蛍光灯が近くにあると、表示が消えることがあります。その場合は、カメラを蛍光灯から離してください。

メニュー機能

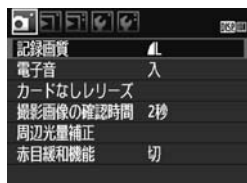

- 〈MENU〉ボタンを押すと表示され、もう一度押すと、元の表示に戻ります。

撮影した画像



- 〈▶〉ボタンを押すと表示され、もう一度押すと、元の表示に戻ります。

2

かんたん撮影と画像確認

この章では、モードダイヤルのかんたん撮影ゾーンを使って上手に撮影する方法と、撮影した画像の確認方法を説明しています。

かんたん撮影ゾーンでは、シャッターボタンを押すだけでカメラまかせの撮影ができるよう、各種機能が自動設定されます (p.198)。また、誤操作による失敗を防ぐため、主要な撮影機能の設定変更はできないようになっていますので、安心して撮影してください。なお、設定変更できない撮影機能（自動設定機能）は、灰色で表示されます。

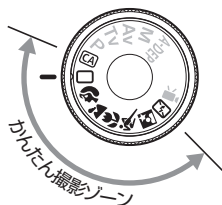

オートライティングオプティマイザ機能について

かんたん撮影ゾーンでは、撮影結果に応じて、画像を好ましい明るさ、コントラストに自動補正するオートライティングオプティマイザ機能が働きます。応用撮影ゾーンでも初期状態で機能します (p.186)。

□ 全自動で撮る



1 モードダイヤルを〈□〉にする

AFフレーム

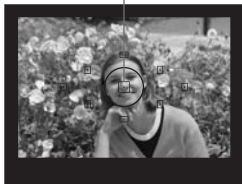

2 被写体（写したいもの）にAFフレームを合わせる

- すべてのAFフレームを使ってピント合わせが行われ、基本的に一番近くにある被写体にピントを合わせます。
- 中央のAFフレームを被写体に重ね合わせるとピントが合いやすくなります。

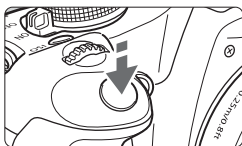

3 ピントを合わせる

- シャッターボタンを半押しすると、レンズが動いてピントを合わせます。
- ➔ ピントが合うと、ピントを合わせたAFフレーム内の点が一瞬赤く光ります。同時に「ピピッ」と電子音が鳴り、ファインダー内に合焦マーク〈●〉が点灯します。
- ➔ 必要に応じて内蔵ストロボが自動的に上がります。



合焦マーク

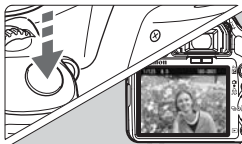

4 撮影する

- シャッターボタンを全押しすると撮影されます。
- ➔ 液晶モニターに撮影した画像が約2秒間表示されます。
- 内蔵ストロボが上がっているときは、手で押し下げて収納します。

? こんなときは

- **合焦マーク〈●〉が点滅してピントが合わない**

明暗差（コントラスト）のある部分にAFフレームを合わせてシャッターボタンを半押ししてください（p.192）。また、被写体に近づきすぎているときは、離れて撮影してください。
- **複数のAFフレームが同時に光る**

赤く光ったすべての位置にピントが合っています。被写体に合わせたAFフレームも光っているときは、そのまま撮影してください。
- **電子音が小さく鳴り続ける（合焦マーク〈●〉も点灯しない）**

動いている被写体に、カメラがピントを合わせ続けている状態です（合焦マーク〈●〉は点灯しません）。電子音が鳴っている状態でシャッターボタンを全押しすると、動いている被写体にピントの合った写真を撮ることができます。
- **シャッターボタンを半押ししてもピント合わせをしない**

レンズのフォーカスモードスイッチが〈MF〉（手動ピント合わせ）になっていると、ピント合わせが行われません。〈AF〉（自動ピント合わせ）にしてください。
- **明るい日中なのにストロボ撮影になった**

逆光状態の撮影では、被写体の影を和らげるためにストロボ撮影になることがあります。
- **暗い場所で内蔵ストロボが連続して光った**

AFでピントを合わせやすくするため、シャッターボタンを半押しすると内蔵ストロボが連続的に光ることがあります。AF補助光といわれる機能で、有効距離は約4mです。
- **ストロボが発光したのに暗い写真になった**

写したいものから離れすぎています。5m以内を目安に撮影してください。
- **ストロボ撮影したら、画面の下側が不自然に暗くなった**

写したいものに近づきすぎて、レンズの影が写り込んでいます。1m以上離れて撮影してください。また、レンズ先端にフードが付いているときは、外して撮影してください。

□ 全自動を使いこなす

構図を変えて撮影する



シーンによっては、被写体を左右どちらかに配置して、背景もバランス良く入れた方が、奥行きのある写真に仕上がります。

〈□〉(全自動)では、止まっている被写体にピントを合わせると、シャッターボタンを半押ししている間、ピントが固定されます。そのまま構図を変え、シャッターボタンを全押しして撮影します。これを「フォーカスロック撮影」といいます。かんたん撮影ゾーンの他のモードでもフォーカスロック撮影ができます(〈〉スポーツを除く)。

動いているものを撮影する



〈□〉(全自動)では、ピントを合わせるときや、ピントを合わせたあとに被写体が動く(距離が変わる)と、被写体に対して連続的にピントを合わせ続ける機能(AIサーボAF)が働きます。被写体がAFフレームから外れないようにして、シャッターボタンを半押しし続けると、ピントを合わせ続けます。シャッターチャンスがきたらシャッターボタンを全押しします。

📷 人物を写す

背景をぼかして人物を浮き立たせた写真を撮りたいときは、**📷**（ポートレート）を使用します。**📷**（全自動）よりも肌や髪の毛の感じが柔らかな写真になります。



💡 撮影のポイント

- **人物と背景ができるだけ離れている場所を選ぶ**
人物と背景が離れているほど、背景のボケ方が大きくなります。また、背景がすっきりしていて暗いほど人物が浮き立ちます。
- **望遠レンズを使用する**
ズームレンズのときは、レンズを望遠側にして、人物の上半身が画面いっぱいに入るよう人物に近づきます。
- **顔にピントを合わせる**
ピント合わせのときに、顔の位置にあるAFフレームが光ったことを確認して撮影します。



- シャッターボタンを押し続けると、連続撮影（1秒間に最高約3.4枚）して表情やポーズの変化を写すことができます。
- 必要に応じて内蔵ストロボが自動的に発光します。

風景を写す

広がりのある風景や夜景など、近くから遠くまでピントの合った写真を撮りたいときは、**<山>**（風景）を使用します。**<口>**（全自動）よりも空や緑が鮮やかで、とてもくっきりした写真になります。

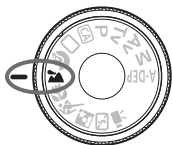

撮影のポイント

● ズームレンズは広角側にする

ズームレンズのときは、レンズを広角側にする、近くから遠くまでピントの合った写真を撮ることができます。また、風景の広がりも表現することができます。

● 夜景を撮影するときは

<山>はストロボが発光しませんので、夜景を写すこともできます。手持ち撮影では手ブレしますので、カメラを三脚に固定して撮影します。なお、人物と夜景の両方をきれいに写したいときは、モードダイヤルを**<夜景ポートレート>**（夜景ポートレート）に設定し、カメラを三脚に固定して撮影します（p.51）。



🌸 花や小物を大きく写す

花や趣味の小物などの写真を大きく写したいときは、🌸 (クローズアップ) を使用します。別売のマクロレンズを使用すると、小さなものをより大きく写すことができます。



💡 撮影のポイント

- すっきりした背景を選ぶ

背景がすっきりしているほど、花や小物が浮き立ちます。

- 写したいものに、できるだけ近づく

最も近づくことができる距離 (最短撮影距離) は、使用しているレンズで確認してください。レンズによっては、🌸 **0.25m/0.8ft** というように書かれているものもあります。なお、最短撮影距離は、カメラの左肩に刻印されている \ominus (撮像面マーク) から被写体までの距離です。近づきすぎると合焦マーク \bullet が点滅します。

暗い場所ではストロボが発光します。近づきすぎて画面の下側が不自然に暗くなる場合は、少し離れて撮りなおしてください。

- ズームレンズは望遠側にする

ズームレンズのときは、望遠側にとすると大きく写すことができます。

🏄 動きのあるものを写す

子どもの走っている姿や乗り物など、動いているものにピントの合った写真を取りたいときは、<🏄>（スポーツ）を使用します。

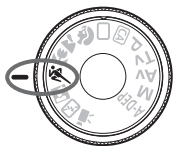

💡 撮影のポイント

● 望遠レンズを使用する

遠くからでも撮影できるよう、できるだけ望遠レンズを使用します。

● 中央のAFフレームでピントを合わせる

ファインダー中央のAFフレームを写したいものに合わせ、シャッターボタンを半押しすると、ピント合わせが始まります。ピント合わせを行っている間、電子音が小さく鳴り続け、ピントが合わないと合焦マーク（●）が点滅します。

シャッターチャンスがきたらシャッターボタンを全押しします。そのままシャッターボタンを押し続けると、ピントを合わせ続けながら連続撮影（1秒間に最高約3.4枚）して動きの変化を写すことができます。

🔊 手ブレしやすい暗い場所では、ファインダー左下の数値（シャッター速度）が点滅します。カメラが動かないようにしっかり構えて撮影してください。

📷 夜景と人物を明るく写す

人物と、その背景にある美しい夜の街並みや夜景を明るくきれいに写したいときは、〈📷〉（夜景ポートレート）を使用します。

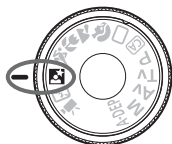

💡 撮影のポイント

● 広角レンズと三脚を使用する

ズームレンズのときは、レンズを広角側にすると、広い範囲の夜景を写すことができます。また、手持ち撮影では手ブレしますので、カメラを三脚に固定して撮影します。

● 人物との距離は5m以内にする

暗い場所ではストロボが自動発光して人物をきれいに写します。人物との距離を5m以内にする、ストロボ光が届きます。

● 〈📷〉（全自動）でも撮影しておく

ブレた写真になりやすいので、〈📷〉（全自動）でも撮影しておくことをおすすめします。



- ストロボが発光してもすぐに動かないように、写真を撮られる人に声をかけてください。
- セルフタイマー併用時は、撮影終了時にセルフタイマーランプが一瞬光りません。

⚡ ストロボが使えない場所で写す

美術館や水族館など、ストロボ撮影が禁止されている場所では、 (ストロボ発光禁止) を使用します。また、キャンドルライトなど、独特の明かりの雰囲気効果を効果的に写したいときにも使用します。

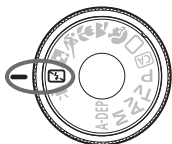

💡 撮影のポイント

● ファインダー内の数値が点滅したら手ブレに注意する

手ブレしやすい暗い場所では、ファインダー内の数値（シャッター速度）が点滅します。カメラが動かないようにしっかり構えるか、三脚を使用してください。ズームレンズのときは、レンズを広角側にセットすると、手持ち撮影でも手ブレしにくくなります。

● 人物も写真に入れるときは

暗い場所では、撮影が終わるまで写される人が動かないようにします。撮影中に動くと、人物がブレた写真になります。

CA クリエイティブ全自動で撮る

〈CA〉(クリエイティブ全自動)以外のかんたん撮影ゾーンは、すべてカメラまかせの撮影ですが、〈CA〉では、写真の明るさや、ピントが合う範囲、写真の色あい(ピクチャースタイル)などを、わかりやすい操作で簡単に調整することができます。なお、初期状態の設定は、〈□〉(全自動)と同じです。

* CAは、Creative Auto (クリエイティブオート)の略です。



1 モードダイヤルを〈CA〉にする

→ 液晶モニターに、クリエイティブ全自動の画面が表示されます。

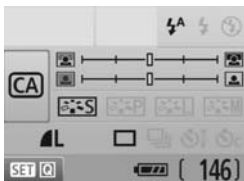

2 〈SET〉を押す

- 〈◇〉十字キーで機能を選ぶことができますようになります。(p.10)
- 機能の内容については、54、55ページを参照してください。



3 機能を設定する

- 〈◇〉十字キーを押して機能を選びます。
- 選んだ内容の説明が、画面の下側に表示されます。
- 〈☀〉を回して設定を変更します。
- シャッターボタンを半押しすると、手順2の画面に戻ります。

4 撮影する

- シャッターボタンを押して撮影します。

撮影モードを切り換えたり、オートパワーオフ (p.131) や電源スイッチ〈OFF〉で電源が切れると、設定した内容が初期状態に戻ります。ただし、記録画質、およびセルフタイマー/リモコンの設定はそのまま保持されます。

シャッター速度、絞り数値



① ストロボの発光



〈4A〉(ストロボ自動発光)、〈4〉(ストロボ発光)、〈4/〉(ストロボ発光禁止) を選ぶことができます。

〈4/〉(ストロボ発光禁止) は、52ページの『ストロボが使えない場所で写す』を参考にして撮影します。

② 背景をぼかす／くっきりさせる

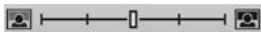

カーソルを左に動かして撮影すると、被写体の背景がぼけた写真になります。右に動かして撮影すると、被写体の背景がくっきりした写真になります。背景をぼかしたいときは、47ページの『人物を写す』を参考にして撮影します。

なお、使用レンズや撮影条件によっては、ぼけた写真にならないことがあります。ストロボが上がっていると設定できません(灰色表示)。また、ストロボ撮影時は設定が無効になります。

③ 写真を暗くする／明るくする



カーソルを左に動かして撮影すると、暗い写真になります。右に動かして撮影すると、明るい写真になります。

④ 写真の仕上がり



標準的な写真の仕上りのほかに、人物、風景に適した仕上がりや、白黒写真を選ぶことができます (p.73：ピクチャースタイル)。

〈S〉 (スタンダード) は、標準的な写真の仕上がりで、ほとんどのシーンに対応できます。

〈P〉 (肌色きれい) は、女性や子どもをアップで写すときに効果的です。

〈V〉 (青空や緑が鮮やか) は、印象的な風景を写すときに効果的です。

〈M〉 (モノクロ画像) は、白黒写真になります。

⑤ 1枚／連続／セルフタイマー撮影



〈C〉 (連続撮影) は、1秒間に最高約3.4枚の連続撮影をすることができます。

〈i〉 (セルフタイマー／リモコン撮影) は、69ページの『セルフタイマー撮影』の (ノート) を参考にして撮影します。リモコン撮影も行うことができます (p.194)。

〈c〉 (セルフタイマー：連続撮影) は、10秒後に設定した枚数を連続撮影します。〈▲▼〉 を押して撮影する枚数 (2～10) を設定します。

* 〈SET〉 を押すと [ドライブモード] 選択画面が表示され、同じ内容を設定することができます。

⑥ 記録画質



70～72ページの『記録画質を設定する』を参考にして設定します。

〈SET〉 を押すと [記録画質] 選択画面が表示され、同じ内容を設定することができます。

▶ 画像を再生する

ここでは、一番手軽に画像を再生する方法を説明します。再生方法に関する詳しい説明は、147ページを参照してください。



1 画像を再生する

- 〈▶〉 ボタンを押すと、最後に撮影した画像が表示されます。



2 画像を選ぶ

- 〈◀〉 を押すと、最後に撮影した画像から新しい順に画像が表示されます。
- 〈▶〉 を押すと、古い画像から順に新しい画像が表示されます。
- 〈DISP〉 ボタンを押すたびに、表示形式が切り換わります。



1枚表示



1枚表示+記録画質



ヒストグラム表示

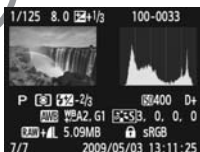

撮影情報表示

3 再生を終了する

- 〈▶〉 ボタンを押すと再生が終了し、撮影機能の設定状態表示に戻ります。

3

一歩進んだ 思いどおりの撮影

かんたん撮影ゾーンでは、失敗を防ぐため、いろいろな機能の変更ができないようになっていましたが、〈P〉（プログラムAE）では、さまざまな機能を組み合わせ、一歩進んだ思いどおりの撮影を行うことができます。

- 〈P〉（プログラム AE）では、標準露出になるようシャッター速度と絞り数値が自動的に設定されます。
- かんたん撮影ゾーンと〈P〉の撮影機能の組み合わせの違いについては、198ページの一覧表を参照してください。

* 〈P〉は、Program（プログラム）の略です。

* AEは、Auto Exposure（オートエクスポージャー）の略で自動露出のことです。

P: プログラムAE撮影

好ましい明るさの写真になるよう、被写体の明るさに応じてカメラが露出（シャッター速度と絞り数値）を自動的に設定します。これをプログラムAEといいます。



1 モードダイヤルを〈P〉にする



2 ピントを合わせる

- ファインダーをのぞいて、選択した AF フレームを被写体に合わせ、シャッターボタンを半押しします。
- ➔ ピントが合うと、ピント合わせを行った AF フレーム内の点が一瞬赤く光り、ファインダー内右下に合焦マーク〈●〉が点灯します（ワンショットAF+AFフレーム自動選択時）。
- ➔ シャッター速度と絞り数値が自動的に決まり、ファインダー内に表示されま



3 表示を確認する

- シャッター速度と絞り数値が点滅していなければ、適正露出です。

4 撮影する

- 構図を決め、シャッターボタンを全押しします。

💡 撮影のポイント

● 任意にISO感度を変える。内蔵ストロボを使う

被写体や周囲の明るさに応じてISO感度 (p.60) を変えたり、内蔵ストロボ (p.62) を使います。〈P〉では、内蔵ストロボが自動発光しませんので、室内や暗い場所では、〈⚡〉(ストロボ) ボタンを押して内蔵ストロボを上げます。

● プログラムを変えることができる(プログラムシフト)

シャッターボタン半押し後、〈☀️〉を回すと、シャッター速度と絞り数値の組み合わせ(プログラム)を変えて撮影することができます。プログラムシフトは、1枚撮影すると解除されます。なお、ストロボ撮影時はシフトできません。



極端に暗い場所や明るい場所でシャッターボタンを半押しすると、図のようにシャッター速度と絞り数値の両方が点滅することがあります。暗い場所(30" 3.5)では、ISO感度 (p.60) を上げるか、ストロボ (p.62) を使用してください。明るい場所(4000 22)では、ISO感度を下げてください。



〈P〉と〈□〉(全自動)の違いについて

〈□〉では、失敗を防ぐために、AFモードやドライブモード、測光モードなど、多くの機能が自動的に設定され、変更できる機能が限定されています。それに対して〈P〉では、自動的に設定されるのはシャッター速度と絞り数値だけで、AFモードやドライブモードなどの機能は自由に設定することができます (p.198)。

ISO: 明るさに応じてISO感度を変える 応用

ISO感度（撮像素子の感度）は、撮影する場所の明るさに応じて設定します。かんたん撮影ゾーンでは、ISO感度が自動設定されます（p.61）。

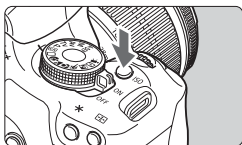

1 <ISO> ボタンを押す (◉6)

→ [ISO感度] が表示されます。



2 ISO感度を選ぶ

- <☀>、または <◀▶> でISO感度を選びます。
- ファインダー内のISO感度を見ながら、<☀> で設定することもできます。
- 「**AUTO**」を選ぶとISO感度が自動設定されます（p.61）。

ISO感度を選ぶときの目安

ISO感度	撮影シーン (ストロボなし)	ストロボ撮影できる距離
100~200	晴天時の屋外	ISO感度の数値が大きいほど、ストロボ撮影できる距離が長くなります（p.62）。
400~800	曇り空、夕方	
1600~6400、H	暗い屋内、夜景	

- メニュー [☑: カスタム機能 (C.Fn)] の [高輝度側・階調優先] を [1: する] に設定すると、ISO100、ISO6400、「H」（ISO12800相当）は選択できなくなります（p.186）。
- ISO感度を高くしたり、高温下で撮影すると、画像のザラツキ感がやや増すことがあります。さらに、長時間露光の条件で撮影を行うと、画像に色ムラが発生することがあります。
- 高ISO感度で撮影すると、ノイズ（横縞、輝点など）が目立つことがあります。

☑ メニュー [☑: カスタム機能 (C.Fn)] の [ISO感度拡張] を [1: する] に設定すると、6400と「H」（ISO12800相当）も選択できるようになります（p.184）。

ISO感度の自動設定「AUTO」について



ISO 感度の設定が「**AUTO**」のときにシャッターボタンを半押しすると、実際に設定されるISO感度の数値が表示されます。ISO感度は、撮影モードに応じて下記のように自動設定されます。

撮影モード	ISO感度設定
 /  /  /  /  /  /  /  CA / P / Tv / Av / A-DEP	ISO100～1600自動設定
	ISO100固定
M	ISO400固定
ストロボ撮影時	ISO400固定*

* 日中シンクロで露出オーバーになる場合は、最低ISO100

* 外部ストロボのバウンス時はISO400～1600自動設定

 「**AUTO**」のときのISO感度表示は100/200/400/800/1600の1段ステップですが、実際の制御はより細かく行われています。そのため、撮影情報でISO感度を確認するとISO125や640などと表示されることがあります。

⚡ 内蔵ストロボを使う

室内や暗い場所、日中の逆光状態では、ストロボを上げてシャッターボタンを押すだけで、手軽にきれいな写真を撮ることができます。〈P〉では、手ブレしにくいシャッター速度（1/60～1/200秒）が自動設定されます。

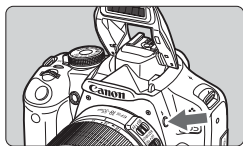

1 〈⚡〉 ボタンを押す

- 応用撮影ゾーンでは〈⚡〉ボタンを押すと、いつでもストロボ撮影ができます。
- ストロボ充電中は、ファインダー内に「⚡buSY」、液晶モニターに「BUSY⚡」が表示されます。



2 シャッターボタンを半押しする

- ファインダーの左下に〈⚡〉が表示されていることを確認します。

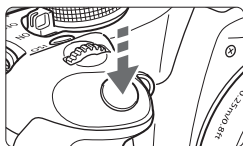

3 撮影する

- ピントを合わせてシャッターボタンを全押しすると、常にストロボが発光します。

ストロボ撮影できる距離の目安

[約・m]

ISO感度	EF-S18-55mm F3.5-5.6 IS/ EF-S18-200mm F3.5-5.6 IS	
	広角：18mm	望遠：55mm
100	1～3.5	1～2.5
200	1～5.5	1～3.5
400/AUTO	1～7.5	1～4.5
800	1～11	1～6.5
1600	1～15	1～9.5
3200	1～21	1～13
6400	1～30	1～19
H:12800	1～42	1～26

💡 撮影のポイント

- **被写体が遠くにあるときは、ISO感度を上げる**
ISO感度の数値を大きくすると、ストロボ撮影できる距離を延ばすことができます。
- **明るい日中では、ISO感度を下げる**
ファインダー内の数値が点滅するときは、ISO感度の数値を小さくします。
- **レンズのフードを外し、被写体から1m以上離れる**
レンズ先端にフードが付いていたり、被写体に近づきすぎると、ストロボの光がさえぎられて、写真の下側が暗くなることがあります。大切な撮影のときは、画像を再生して写真の下側が不自然に暗くなっていないか確認してください。

MENU 赤目緩和機能を使う

ストロボ撮影する前に赤目緩和ランプを点灯させることで、目が赤く写る現象を緩和することができます。

〈M〉〈Fn〉〈Fn〉〈Fn〉以外の撮影モードで機能します。

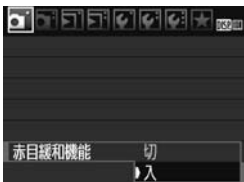

- [Fn] タブの [赤目緩和機能] を選び、〈SET〉を押します。[入] を選び 〈SET〉を押します。
- ストロボが発光するときは、シャッターボタンを半押しすると赤目緩和ランプが点灯し、全押しすると撮影されます。



- 赤目緩和は、「写される人がランプを注視する」、「室内を明るくする」、「近づいて撮影する」と効果的です。
- シャッターボタンを半押しすると、ファインダー内の表示が内側に向かって消灯していきます。この表示が消えてから撮影すると効果的です。
- 赤目緩和効果の度合いは、個人差があります。



AF: AFモード (ピント合わせの方法) を変える 応用 ■

撮影状況や被写体にあわせて、AFの作動特性を選ぶことができます。なお、かんたん撮影ゾーンでは、撮影モードごとに最適なAFモードが自動設定されます。

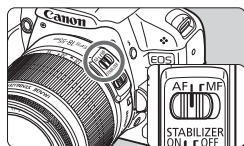

1 レンズのフォーカスモードスイッチを〈AF〉にする

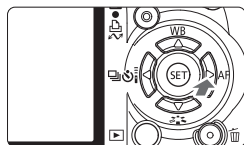

2 〈▶AF〉ボタンを押す
→ [AFモード] が表示されます。

3 AFモードを選ぶ

- 〈◀▶〉を押してAFモードを選び、〈SET〉を押します。



4 ピントを合わせる

- AF フレームを被写体に合わせ、シャッターボタンを半押しすると、設定したモードでピント合わせが行われます。

止まっている被写体を撮る：ワンショットAF

止まっている被写体の撮影に適しています。シャッターボタンを半押しすると1回だけピント合わせを行います。

- 被写体にピントが合うと、ピント合わせを行ったAFフレーム内の点が一瞬赤く光り、ファインダー内に合焦マーク〈●〉が表示されます。
- 評価測光 (p.83) のときは、ピントが合うと同時に露出値が決まります。
- シャッターボタンを半押ししている間、ピントが固定され、構図を変えて撮影することができます。



- ピントが合わないとファインダー内の合焦マーク〈●〉が点滅します。このときはシャッターボタンを全押ししても撮影できません。構図を変えて再度ピント合わせを行うか、『AFの苦手な被写体』（p.192）を参照してください。
- メニュー [ 電子音] を [切] に設定すると、ピントが合ったときに、合焦音が鳴らないようになります。

動いている被写体を撮る：AIサーボAF

撮影距離がたえず変化する（動いている）被写体の撮影に適しています。シャッターボタンを半押ししている間、被写体にピントを合わせ続けます。

- 露出は撮影の瞬間に決まります。
- AF フレーム選択（p.66）が、自動選択のときは、初めに中央の AF フレームで被写体をとらえます。AFを行っているときに被写体が中央の AF フレームから外れても、他の AF フレームのいずれかで被写体をとらえていれば、継続してピント合わせが行われます。



AIサーボAFでは、ピントが合っても電子音は鳴りません。また、ファインダー内の合焦マーク〈●〉も点灯しません。

AFモードを自動的に切り換える：AIフォーカスAF

被写体の状態に応じて、「ワンショットAF」から「AIサーボAF」へとカメラが作動特性を自動的に切り換えます。

- ワンショットAFで被写体にピントを合わせたあと、被写体が連続して移動を始めると、その移動をカメラが検知して自動的にAIサーボAFに切り換わり、被写体の動きに追従してピントを合わせ続けます。



AIフォーカスAFのサーボ状態でピントが合うと、合焦音が小さく鳴ります。ただし、ファインダー内の合焦マーク〈●〉は点灯しません。

ピント合わせに使うAFフレームを選ぶ 応用 ■

かんたん撮影ゾーンでは、常にすべてのAFフレームを使い、自動選択で基本的が一番近くにあるものにピントを合わせるため、思ったところにピントが合わないことがあります。

〈P〉(プログラムAE)だけでなく、〈Tv〉、〈Av〉、〈M〉では、ピント合わせに使うAFフレームを1つ選び、そのAFフレームを合わせたところだけにピントを合わせることができます。

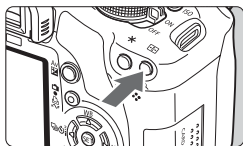



1 ボタンを押す (⊙6)

- ➔ 現在選択されているAFフレームが、液晶モニターとファインダー内に表示されます。
- すべてのAFフレームが点灯しているときは、自動選択になります。



2 AFフレームを選ぶ

- 〈〉十字キーを押してAFフレームを選びます。
- ファインダーをのぞきながらAFフレームを選ぶときは、〈〉を回して赤く光る点を移動させます。
- 〈〉を押すと、中央のAFフレームと自動選択が交互に切り換わります。

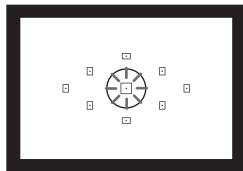

3 ピントを合わせる

- 選んだAFフレームを被写体に合わせ、シャッターボタンを半押しすると、ピント合わせが行われます。

💡 撮影のポイント

- 人物をアップで撮影するときは、「ワンショットAF」で目にピントを合わせる
 写される人の目にピントを合わせてから構図を決めると、生きいきとした表情が引き立った写真になります。
- ピントが合いにくいときは、中央のAFフレームを選ぶ
 9点の中で、一番ピントの合いやすいAFフレームです。また、F1.0～F2.8の明るいレンズを使うと、さらに高精度なピント合わせを自動的にを行います。
- 動いているものに楽にピントを合わせ続けたいときは、「自動選択」とAFモードの「AIサーボAF」を組み合わせる
 初めに中央のAFフレームでピントを合わせます。そのあとは、被写体が中央のAFフレームから外れても、他のAFフレームを使って自動的にピント合わせが行われます。

MF：手動でピントを合わせる（マニュアルフォーカス）

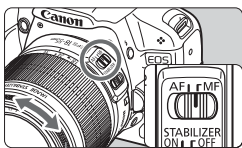

フォーカスリング

- 1 レンズのフォーカスモードスイッチを〈MF〉にする
- 2 ピントを合わせる
 - ファインダー内の被写体がはっきり見えるまで、レンズのフォーカスリングを回します。



- シャッターボタンを半押ししながら手動ピント合わせをすると、ピントの合ったAFフレーム内の点が一瞬赤く光り、合焦マーク〈●〉が点灯します。
- 〈AF〉はAuto Focus（オートフォーカス）の略で自動ピント合わせのことです。〈MF〉はManual Focus（マニュアルフォーカス）の略で手動ピント合わせのことです。

📷 連続撮影する 応用

1秒間に最高約3.4枚の連続撮影を行うことができます。子どもが走ってくる様子や、表情の変化を写し続けたいときに効果的です。

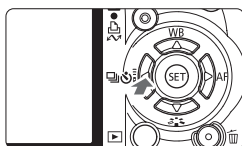

1 <📷📷📷> ボタンを押す

2 <📷> を選ぶ

- <◀▶> を押して連続撮影<📷>を選び、<SET>を押します。

3 撮影する

- シャッターボタンを全押ししている間、連続撮影が行われます。



撮影のポイント

● 被写体の動きに応じてAFモードを組み合わせる

・動いている被写体

「AIサーボAF」と組み合わせると、被写体にピントを合わせ続けながら連続撮影することができます。

・止まっている被写体

「ワンショットAF」と組み合わせると、一度合わせたピントの位置を変えずに連続撮影できます。

● ストロボも併用できる

ただし、充電に必要な時間分、連続撮影速度が遅くなります。

- メニュー [🔧: カスタム機能 (C.Fn)] の [高感度撮影時のノイズ低減] (p.185) を [2: 強め] に設定すると、連続撮影可能枚数が少なくなります。
- AIサーボAF時は、被写体条件や使用レンズによって連続撮影速度が若干低下することがあります。

セルフタイマー撮影

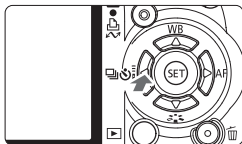

1 <◀▶> ボタンを押す

2 セルフタイマーを選ぶ

- <◀▶>を押して選び、<SET>を押します。

☺：10秒後に撮影

リモコン撮影も可能 (p.194)

☺₂：2秒後に撮影適用 (p.104)

☺_C：10秒後、設定した枚数を連続撮影

<▲▼>を押して、撮影する枚数(2~10)を設定します。



3 撮影する

- ファインダーをのぞいてピントを合わせ、シャッターボタンを全押しします。
- ➔ セルフタイマーランプと電子音、液晶モニターに表示される秒数の減算表示で作動を確認できます。
- ➔ 撮影2秒前にセルフタイマーランプが点灯し、電子音が速く鳴ります。



<☺_C>では、記録画質やストロボ撮影などの撮影条件によって、連続撮影の間隔が長くなることがあります。



- セルフタイマー撮影した画像はその場で再生し、ピントや露出を確認することをおすすめします (p.56)。
- ファインダーから目を離してシャッターボタンを押すときは、ファインダーにアイピースカバーを取り付けてください (p.195)。ファインダーに光が入ると、適切な露出が得られないことがあります。
- 自分一人だけをセルフタイマーで写すときは、自分が入る位置とほぼ同じ距離にあるものにフォーカスロックして撮影します (p.46)。
- セルフタイマー撮影を中止するときは、<◀▶> ボタンを押します。

MENU 記録画質を設定する

記録する画素数（約1510/800/370万画素）と、その画質を選ぶことができます。

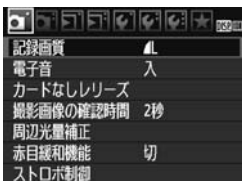

1 記録画質を選ぶ

- [OK] タブの [記録画質] を選び、<SET> を押します。
- ➔ [記録画質] が表示されます。



2 記録画質を設定する

- 画面上に表示される「記録画素数 ***M（百万画素）****×****」と、「撮影可能枚数 [***]」を目安に選び、<SET> を押します。

記録画質を選ぶときの目安（約）

記録画質		記録画素数	ファイルサイズ (MB)	撮影可能枚数	連続撮影可能枚数	
L	高画質	JPEG	約1510万 (15M)	5.0	370	170
			約800万 (8M)	2.5	740	740
M	中画質		約370万 (3.7M)	3.0	610	610
			約800万 (8M)	1.6	1190	1190
S	低画質		約370万 (3.7M)	1.7	1080	1080
			約370万 (3.7M)	0.9	2030	2030
RAW		高画質	約1510万 (15M)	20.2	90	9
RAW+L			約1510万 (15M)	20.2+5.0	72	4

* 当社試験基準の2GBカードを使用して、ISO100、ピクチャースタイル：スタンダードで測定。

* ファイルサイズ、撮影可能枚数、連続撮影可能枚数は、被写体やカードの銘柄、ISO感度、カスタム機能などの設定により変動します。

? こんなときは

- 印刷する用紙サイズで記録画質を選びたい

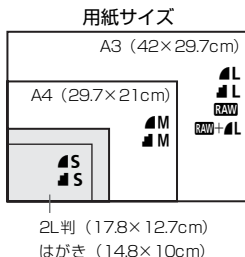

図を目安に記録画質を選んでください。なお、撮影後にトリミング（画像の切り抜き）をするときは、記録画素数の多い▲L、▲L、RAW、RAW+▲Lをおすすめします。

- ▲、▲の違いは？

圧縮率による画質の違いを表しています。同じ記録画素数のときは、▲の方がきれいです。▲を選ぶと画質は少し落ちますが、▲よりもカードに多く記録できます。

- 表記されている撮影可能枚数よりも多く撮影できた

撮影条件によっては、表記の枚数よりも多く撮影できることがあります。逆に、撮影できる枚数が少なくなることもありますので、目安としてとらえてください。

- 連続撮影可能枚数（バースト撮影枚数）は、カメラに表示される？

ファインダー内右端の数字が連続撮影可能枚数です。ただし、0～9の1桁表示なので、連続撮影できる枚数が、8枚以下になるまで「9」表示のままです。なお、この数値はカードが入っていないときにも表示されますので、カードを入れずに撮影しないよう注意してください。

- RAWはどういうときに使うの？

RAWはパソコンで処理が必要な画像です。詳しくは、次ページの『RAWについて』と『RAW+▲Lについて』をお読みください。

なお、RAW以外は、一般的なデジタルカメラで使われているJPEG（ジエイペグ）タイプの画像です。

RAW について

RAW は、**L**などの画像を作り出す前の生データです。付属ソフトウェア Digital Photo Professional (デジタルフォトプロフェッショナル) などを使わないとパソコンで見ることができませんが、**L**などではできない幅広い画像調整を行うことができます。1枚の作品をじっくり創り上げたいときや、大切な撮影で使うと効果的です。

RAW + **L** について

RAW + **L**を選んだときは、1回の撮影でRAWと**L**の画像がカードに同時に記録されます。2つの画像は、同じフォルダに同じ画像番号（拡張子はJPEG : .JPG、RAW : .CR2）で保存されます。**L**は付属ソフトウェアの入っていないパソコンでも見たり、印刷したりすることができます。

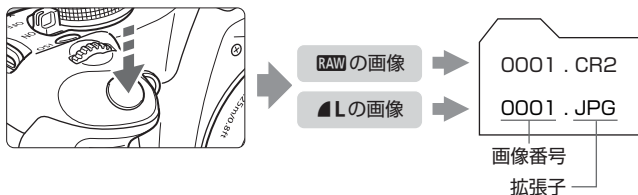

RAW、RAW + **L**とメニュー [C.Fn: カスタム機能 (C.Fn)] の [高感度撮影時のノイズ低減]

記録された画像には、メニュー [C.Fn: カスタム機能 (C.Fn)] の [高感度撮影時のノイズ低減] (p.185) の設定 (標準/弱め/強め/しない) が反映されていますが、カメラによる再生 (液晶モニター表示とテレビ表示) とダイレクトプリントでは、ノイズ低減されていない画像が使用されます (ノイズが目立つ場合があります)。ノイズ低減効果の確認とノイズ低減画像の印刷は、付属ソフトウェアの Digital Photo Professionalで行ってください。

市販のソフトウェアでは、撮影したRAW画像を表示できないことがあります。付属ソフトウェアの使用をおすすめします。

ピクチャースタイルを選ぶ 応用

ピクチャースタイルは、写真表現や被写体にあわせて、用意された項目を選ぶだけで効果的な画像特性が得られる機能です。

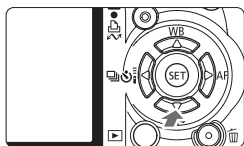

- 1 **〈▼ 〰〉 ボタンを押す**
→ [ピクチャースタイル] が表示されます。



- 2 **スタイルを選ぶ**
 - 〈◀▶〉 を押してピクチャースタイルを選び、〈SET〉 を押します。
- 3 **撮影する**
 - ピントを合わせてシャッターボタンを全押しすると、設定したピクチャースタイルで撮影されます。

各ピクチャースタイルの画像特性について

標準 (CA: 標準)

鮮やかで、くっきりした写真になります。通常はこの設定でほとんどのシーンに対応できます。

ポートレート (CA: 肌色がきれい)

肌がきれいで、ややくっきりした写真になります。女性や子どもをアップで写すときに効果的です。モードダイヤルが〈P〉のときにも自動設定されます。

89ページの【色あい】を変えると、肌色を調整することができます。

風景 (CA: 青空や緑が鮮やか)

青空や緑の色が鮮やかで、とてもくっきりした写真になります。印象的な風景を写すときに効果的です。モードダイヤルが〈L〉のときにも自動設定されます。

ニュートラル

パソコンで画像処理するかた向けの設定です。自然な色あいで、メリハリの少ない控えめな写真になります。

忠実設定

パソコンで画像処理するかた向けの設定です。5200K（色温度）程度の環境光下で撮影した写真が、測色的に被写体の色とほぼ同じになるよう色調整されます。メリハリの少ない控えめな写真になります。

モノクロ（CA：モノクロ画像）

白黒写真になります。



RAW 以外の記録画質で撮影した画像は、カラー写真に戻すことができません。[モノクロ] に設定したまま、カラー写真のつもりで撮り続けられないように注意してください。なお、[モノクロ] 設定時は、ファインダー内に〈B/W〉が表示されます。

ユーザー設定1～3

[ポートレート] や [風景]、ピクチャースタイルファイルなどの基本スタイルを登録し、好みにあわせて調整することができます（p.88）。登録されていないときは、[スタンダード] の初期設定と同じ特性で撮影されます。

4

さらに進んだ 思いどおりの撮影

この章では、第3章の応用編として、さらに思いどおりの写真を撮るための方法を紹介します。

- 章の前半では、モードダイヤルの〈Tv〉〈Av〉〈M〉〈A-DEP〉を使った撮影方法を紹介しています。〈A-DEP〉以外の撮影モードでは、第3章で紹介した機能をすべて組み合わせて使用することができます。
- 章の後半の『測光モードを変える』からは、好ましい明るさの写真になるように調整する方法や、ピクチャースタイルの調整方法などを紹介しています。なお、ここで紹介する機能は、第3章の〈P〉（プログラムAE）でもすべて組み合わせて使用することができます。

🔍 電子ダイヤルガイドについて

1/125

F8.0

-2..1..0..1..2

シャッター速度、絞り数値、露出補正を設定するときに表示される〈🔍〉は、〈☀️〉（電子ダイヤル）を回して設定することを示しています。

Tv: 被写体の動きを表現する

動きの速い被写体が止まっているような写真や、ブレているような写真、流れているような写真は、モードダイヤルの〈Tv〉（シャッター優先AE）を使って撮影します。

* 〈Tv〉は、Time value（タイムバリュー）の略で時間量のことです。



動きを止めた写真
（速いシャッター速度）



流動感のある写真
（遅いシャッター速度）



1 モードダイヤルを〈Tv〉にする

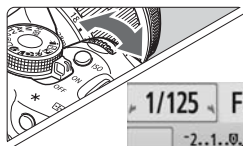

2 シャッター速度を設定する

- 『撮影のポイント』を参考にしてシャッター速度を決めます。
- シャッター速度は、〈〉を右に回すと速くなり、左に回すと遅くなります。



3 撮影する

- ピントを合わせてシャッターボタンを全押しすると、設定したシャッター速度で撮影されます。





シャッター速度の表示

液晶モニターでは、シャッター速度を分数で表示していますが、ファインダー内では、その分母のみ表示しています。なお、「0.5」は0.5秒を、「15"」は15秒を表しています。

💡 撮影のポイント

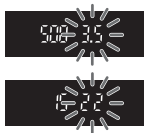
- 動きの速い被写体が、止まっているような写真にするには
動きの速さにもよりますが、シャッター速度の数値を1/4000～1/500秒に設定します。
- 子どもや動物が走る様子を、躍動感ある写真にするには
シャッター速度の数値を1/250～1/30秒に設定し、被写体をファインダーで追い続けながらシャッターボタンを押します。望遠レンズを使うときは、手ブレしないようにカメラをしっかり構えてください。
- 川の流れや噴水を、流動感ある写真にするには
シャッター速度の数値を1/15秒以下に設定します。手持ち撮影では手ブレしますので、カメラを三脚に固定して撮影してください。
- ファインダー内の絞り数値が点滅しないシャッター速度を設定する
シャッターボタンを半押しして、絞り数値が表示されている状態でシャッター速度を変えると、露出（撮像素子に入る光の量）を一定にするために、絞り数値も一緒に変わります。このとき、絞り数値の調整範囲を超えると、標準露出にならないことを知らせるために絞り数値が点滅します。



写真が暗くなるときは、小さな絞り数値が点滅します。〈〉を左に回してシャッター速度を遅くするか、ISO感度を上げます。

また、写真が明るくなるときは、大きな絞り数値が点滅します。〈〉を右に回してシャッター速度を速くするか、ISO感度を下げます。

内蔵ストロボを使う

自動設定された絞り数値に対し、適切な露出になるようにストロボの発光量が自動的に調整されます（自動調光）。なお、設定できるシャッター速度の範囲は、1/200秒～30秒に制限されます。

Av: ピントの合う奥行きを変える

背景をぼかした写真や、手前から遠くまでピントの合った写真など、ピントの合う奥行きを調整した写真は、モードダイヤルの〈Av〉(絞り優先AE)を使って撮影します。

* 〈Av〉は、Aperture value (アパチャーバリュー) の略でレンズの中に入っている「絞り」の開口量のことです。



背景にもピントの合った写真
(大きい絞り数値)



背景をぼかした写真
(小さい絞り数値)



1 モードダイヤルを〈Av〉にする

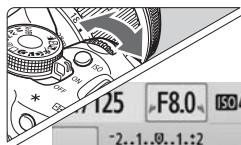

2 絞り数値を設定する

- 数値が大きいほどピントの合う奥行きが深くなります。
- 数値は、〈〉を右に回すと大きくなり、左に回すと小さくなります。



3 撮影する

- ピントを合わせてシャッターボタンを全押しすると、設定した絞り数値で撮影されます。



絞り数値の表示

数字が大きくなるほど、レンズの絞り径は小さくなります。表示される絞り数値はレンズによって異なります。カメラにレンズが付いていないときは、表示が「00」になります。

💡 撮影のポイント

- 絞り数値を大きくしたときや、暗い場所では手ブレに注意する
絞り数値を大きくするほどシャッター速度が遅くなります。また、暗い場所ではシャッター速度が最長30秒になります。ISO感度を上げてカメラをしっかり構えて撮影するか、三脚に固定して撮影してください。
- ピントの合う奥行きは、絞り数値だけでなく、使用するレンズと撮影する距離によっても変わる
広角レンズはピントの合う奥行き（ピントが前後方向に合っている範囲）が広いので、絞り数値をあまり大きくしなくても手前から遠くまでピントの合った写真が撮影できます。逆に望遠レンズでは、ピントの合う奥行きが狭くなります。
また、ピントの合う奥行きは、撮影する距離が近くなるほど狭くなり、撮影する距離が遠くなるほど広くなります。
- ファインダー内のシャッター速度が点滅しない絞り数値を設定する
シャッターボタンを半押しして、シャッター速度が表示されている状態で絞り数値を変えると、露出（撮像素子に入る光の量）を一定にするために、シャッター速度も一緒に変わります。このとき、シャッター速度の調整範囲を超えると、標準露出にならないことを知らせるためにシャッター速度が点滅します。
写真が暗くなるときは、「30^s」(30秒) が点滅します。☀️を左に回して絞り数値を小さくするか、ISO感度を上げます。
また、写真が明るくなるときは、「4000」(1/4000秒) が点滅します。☀️を右に回して絞り数値を大きくするか、ISO感度を下げます。

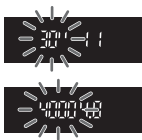

内蔵ストロボを使う

設定した絞り数値に対し、適切な露出になるようにストロボの発光量が自動的に調整されます（自動調光）。シャッター速度は、その場の明るさに応じて、1/200秒～30秒の範囲で自動設定されます。

暗いところでは、主被写体は自動調光で、背景は自動設定される低速シャッターの組み合わせで、ともに標準露出の雰囲気のある写真になります（自動スローシンクロ撮影）。手持ち撮影のときは手ブレに注意してください。手ブレを防ぐには三脚の使用をおすすめします。

なお、シャッター速度を遅くしたくないときは、メニュー [☛: カスタム機能 (C.Fn)] の [Avモード時のストロボ同調速度] を [1: 1/200-1/60秒自動] または [2: 1/200秒固定] に設定します (p.184)。

ピントの合う範囲を確認する 応用

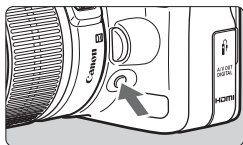

絞り込みボタンを押すと、そのとき設定されている絞り数値でレンズの絞り込みが行われ、ピントの合う奥行き（被写界深度）をファインダーで確認できます。

 被写界深度の効果は、ライブビュー映像を見ながら絞り数値を変えて、絞り込みボタンを押すとよくわかります (p.106)。

M: 露出値を固定して撮る

シャッター速度と絞り数値を自由に組み合わせて撮影することができます。ストロボを使用したときは、そのときの絞り数値に対し自動調光が行われます。なお、ストロボ撮影時に設定できるシャッター速度の範囲は、1/200秒～30秒、バルブに制限されます。

* 〈M〉は、Manual（マニュアル）の略です。



1 モードダイヤルを〈M〉にする

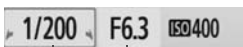



〈Av 1/200〉 + 〈F6.3〉

標準露出指標



露出レベルマーク

2 シャッター速度と絞り数値を設定する

- シャッター速度は、〈〉を回して設定します。
- 絞り数値は、〈Av 〉ボタンを押しながら〈〉を回して設定します。

3 露出を決めて撮影する

- ファインダー内の露出レベル表示は、標準露出指標を中心に±2段まで表示されます。シャッター速度と絞り数値を変えながら露出レベルマークを動かして、標準露出に対してどの程度露出を変えるかを決めて撮影します。

長時間露光（バルブ）撮影

手順2で〈〉を左に回して行くと、〈BULB〉（バルブ撮影）ができます。バルブ撮影は、シャッターボタンを押している間だけ露光を行う機能で、打ち上げ花火などの撮影に使用します。液晶モニターに露光経過時間が表示されます。

バルブ撮影を行うときは、三脚とリモートスイッチ（p.194）の使用をおすすめします。

- 長時間のバルブ撮影を行うと、画像に含まれるノイズが多くなるため、多少ザラついた画像になることがあります。メニュー [ : カスタム機能 (C.Fn)] の [長秒時露光のノイズ低減] を [1 : 自動]、または [2 : する] に設定すると、ノイズを低減することができます（p.185）。
- オートライティングオブティマイザ機能（p.186）は動きません。

A-DEP: 近くから遠くまでピントが合った写真を撮る ■

自動的に近くから遠くまでピントの合った写真を撮ることができます。すべてのAFフレームで被写体を検出し、検出できた範囲（奥行き）にピントが合うよう絞り数値が自動設定されます。

* 〈A-DEP〉は、Auto-Depth of field（オートデプスオブフィールド）の略でピントの合う奥行きを自動設定するという意味です。



1 モードダイヤルを〈A-DEP〉にする



2 ピントを合わせる

- AF フレームを被写体に合わせ、シャッターボタンを半押しします。（※4）
- 一瞬赤く光ったAFフレームのすべてにピントが合います。

3 撮影する

? こんなときは

- **ファインダー内の絞り数値が点滅する**
露出は合っていますが、希望したピントの奥行きが得られません。レンズを広角にするか、被写体から離れてやりなおしてください。
- **ファインダー内のシャッター速度が点滅する**
「30"」が点滅するときは、被写体が暗すぎます。ISO感度を上げてください。また、「4000」が点滅するときは、被写体が明るすぎます。ISO感度を下げてください。
- **遅いシャッター速度が設定された**
カメラを三脚に固定して撮影してください。
- **ストロボを使いたい**
使用できますが、〈P〉のストロボ撮影と同じ結果になり、希望したピントの奥行きが得られません。

📷 測光モードを変える 応用

測光モードは露出を決めるための機能で、被写体の明るさを測る特性が異なります。通常は、評価測光をおすすめします。

1 [測光モード] を選ぶ

- [📷] タブの [測光モード] を選び、<SET> を押します。



2 測光モードを設定する

- <◀▶> を押して項目を選び、<SET> を押します。

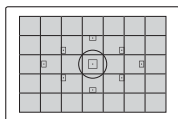

📷 評価測光

逆光撮影を含む一般的な人物撮影に適しています。撮影シーンに応じてカメラが露出を自動補正します。かんたん撮影ゾーンのとときに自動設定されます。

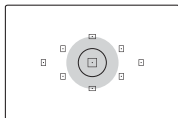

📷 部分測光

逆光などで被写体の周辺に強い光があるときに有効です。図の灰色部分が標準露出になるよう測光が行われます。

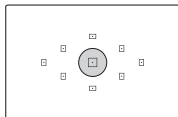

📷 スポット測光

被写体の特定の部分を測光するときに有効です。左図の灰色部分が標準露出になるよう測光が行われます。経験豊富な上級者向けの測光モードです。

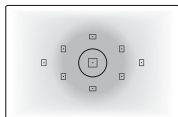

📷 中央部重点平均測光

ファインダー中央部に重点を置いて、画面全体を平均的に測光します。経験豊富な上級者向けの測光モードです。

自分の好みに露出を補正する 応用

カメラが決めた標準的な露出を意図的に変えることを露出補正といいます。露出を明るめ（プラス補正）にしたり、暗め（マイナス補正）にして撮影することができます。設定した補正量は、電源スイッチを切っても自動的に解除されません。撮影が終わったら必ず設定をゼロに戻してください。

Av 露出補正を使って撮影する

ストロボを使用しないときの撮影結果が、思い通りの明るさになっていないときに使用します。この機能は、〈M〉以外の応用撮影ゾーンで使用できます。

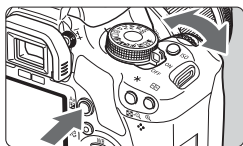



明るくなるようプラス補正





暗くなるようマイナス補正





撮影結果が暗いとき

〈Av  〉ボタンを押しながら  を右に回します。（プラス補正）

撮影結果が明るいとき

〈Av  〉ボタンを押しながら  を左に回します。（マイナス補正）

➔ 図のように、液晶モニターとファインダー内の露出レベル表示が動きます。

● 撮影が終わったら、〈Av  〉ボタンを押しながら  を回して、補正量をゼロに戻します。



暗めの露出





明るくなるようプラス補正

🔗 ストロボ調光補正を使って撮影する 応用

ストロボ撮影のときに、被写体が思いどおりの明るさになっていない（ストロボの発光量を調整したい）ときに使用します。

1 [ストロボ制御] を選ぶ

-  タブの [ストロボ制御] を選び、 を押します。





**2 [内蔵ストロボ機能設定] を選ぶ**

- [内蔵ストロボ機能設定] を選び  を押します。

**3 [調光補正] を選ぶ**

- [調光補正] を選び  を押します。

**4 補正量を設定する**

- 撮影結果が暗いときは、 ボタンを押します。（プラス補正）
撮影結果が明るいときは、 ボタンを押します。（マイナス補正）
- 補正量を設定したら  を押します。
- ➔ シャッターボタンを半押しすると、液晶モニターに  と設定値が、ファインダー内には  が表示されます。
- 撮影が終わったら手順 1～4 の操作で、補正量をゼロに戻します。



メニュー [ カスタム機能 (C.Fn)] の [オートライティングオブティマイザ] (p.186) が、[3:しない] 以外に設定されているときは、暗めに露出補正/ストロボ調光補正を行っても明るく撮影されることがあります。



- クイック設定画面 (p.102) でも設定と解除を行うことができます。
- 露出補正は、メニュー [ 露出補正/AEB設定] でも行うことができます (p.86)。

MENU 明るさを自動的に変えて撮影する 応用

露出補正の応用機能で、作例のように段階露光で自動的に明るさの異なる写真を撮影し、あとで一番好ましい明るさの写真を選ぶことができます。この機能を使った撮影のことを、AEB（Auto Exposure Bracketing：オートエクスポージャーブラケティング）撮影といいます。



標準露出



暗くなるよう補正
（マイナス補正）



明るくなるよう補正
（プラス補正）



1 【露出補正/AEB設定】を選ぶ

- [AEB] タブの「露出補正/AEB 設定」を選び、<SET>を押します。



2 AEBレベルを設定する

- <AEB Wheel> を回すとAEBレベルが設定できます。
- <Left/Right Arrow> を押すと露出補正量が設定できます。AEBと併用するときには、露出補正値を中心にAEB撮影されます。
- <SET> を押すと設定されます。
- シャッターボタンを半押しすると、液晶モニターにAEBレベルが表示されます。

AEBレベル



3 撮影する

- ピントを合わせてシャッターボタンを全押しすると、標準露出→マイナス補正→プラス補正の順に撮影されます。

AEB撮影の解除

- 手順1、2の操作でAEBレベルの表示を消します。
- 電源スイッチ〈OFF〉、ストロボ充電完了などで、AEB設定が自動解除されます。

撮影のポイント

● 連続撮影と組み合わせる

連続撮影〈〉(p.68) に設定してシャッターボタンを全押しすると、標準露出→マイナス補正→プラス補正の順に連続撮影して自動停止します。



● ドライブモードが1枚撮影 (□) のときは

シャッターボタンを3回押し続けて撮影してください。標準露出→マイナス補正→プラス補正の順に撮影されます。

● 露出補正と併用できる

露出補正した明るさを中心にして、AEB撮影が行われます。

● セルフタイマーやワイヤレスリモコンと併用できる

セルフタイマーやワイヤレスリモコン (〈〉 または 〈〉) を使うと、1回の撮影操作で3枚連続撮影されます。なお、〈〉 に設定したときは、設定した枚数 (p.55) の3倍の枚数が連続撮影されます。



- ストロボ撮影、およびバルブ撮影との併用はできません。
- メニュー [ : カスタム機能 (C.Fn)] の [オートライティング最適化] (p.186) が [3: しない] 以外に設定されていると、AEB撮影の補正効果が小さくなる場合があります。

ピクチャースタイルを調整する 応用

それぞれのピクチャースタイルは、好みにあわせて設定内容（[シャープネス] [コントラスト] など）を初期設定から変更（調整）することができます。効果については、試し撮りを重ねて確認してください。[モノクロ]の調整については、90ページを参照してください。



1 [ピクチャースタイル] を選ぶ

- [ピクチャースタイル] タブの [ピクチャースタイル] を選び、<SET> を押します。
→ スタイル選択画面になります。

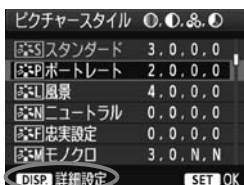

2 スタイルを選ぶ

- スタイルを選び <DISP> ボタンを押します。
→ 詳細設定画面になります。

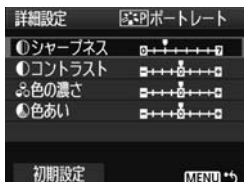

3 項目を選ぶ

- [シャープネス] などの項目を選び、<SET> を押します。



4 内容を設定する

- <◀▶> を押して効果の度合いを設定し、<SET> を押します。
- <MENU> ボタンを押すと、調整した内容が保存され、スタイル選択画面に戻ります。
→ 初期設定から変更した数値が、青色で表示されます。



設定内容とその効果

① シャープネス

被写体の鮮鋭度（シャープネス）の度合いが調整できます。

初期設定よりも被写体の鮮鋭度を弱くしたいときは、**0**側に設定します。**0**に近づけるほど柔らかい（ぼやけた）感じの写真になります。

逆に被写体の鮮鋭度を強くしたいときは、**7**側に設定します。**7**に近づけるほど硬い（シャープな）感じの写真になります。

② コントラスト

写真の明るい部分と暗い部分の明暗差（コントラスト）や、色のメリハリの強さが調整できます。

初期設定よりもコントラストを弱くしたいときは、マイナス側に設定します。**-**に近づけるほど全体的におとなしい感じの写真になります。

逆にコントラストを強くしたいときは、プラス側に設定します。**+**に近づけるほど全体的にくっきりした感じの写真になります。

③ 色の濃さ

写真全体の色の濃さが調整できます。

初期設定よりも薄い発色にしたいときは、マイナス側に設定します。

-に近づけるほど全体的に色の薄い写真になります。

逆に濃い発色にしたいときは、プラス側に設定します。**+**に近づけるほど全体的に色の濃い写真になります。

④ 色あい

肌の色あいが調整できます。

初期設定よりも肌色を赤めにしたときは、マイナス側に設定します。

-に近づけるほど肌の色あいが赤くなります。

逆に肌の色あいを赤色寄りにしたくないときは、プラス側に設定します。**+**に近づけるほど肌の色あいが黄色寄りになります。



- 手順3で【初期設定】を選ぶと、スタイルごとに、設定した内容を初期状態に戻すことができます。
- 〈〉（クリエイティブ全自動）のピクチャースタイルには、この調整は反映されません。

モノクロの調整

前のページで説明した [シャープネス] と [コントラスト] の他に、[フィルター効果] [調色] を設定することができます。

● フィルター効果

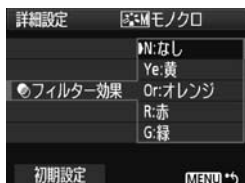

フィルター効果を使うと、同じモノクロ写真でも、白い雲や木々の緑を強調した写真にすることができます。

フィルター	効果例
N : なし	フィルター効果なしの通常の白黒画像になります。
Ye : 黄	青空がより自然に再現され、白い雲がはっきりと浮かび上がります。
Or : オレンジ	青空が少し暗くなります。夕日の輝きがいっそう増します。
R : 赤	青空がかなり暗くなります。紅葉の葉がはっきりと明るくなります。
G : 緑	人物の肌色や唇が落ち着いた感じになります。木々の緑の葉がはっきりと明るくなります。

[コントラスト] をプラス側に設定して撮影すると、フィルター効果がより強調されます。

● 調色

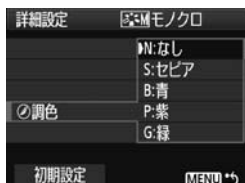

調色を設定して撮影すると、色のついたモノクロ写真にすることができます。より印象的な写真を撮影したいときに有効です。

[N:なし] [S:セピア] [B:青] [P:紫] [G:緑] から選ぶことができます。

ピクチャースタイルを登録する 応用

〔ポートレート〕や〔風景〕などの基本スタイルを選択し、好みにあわせて調整して、〔ユーザー設定1〕から〔ユーザー設定3〕に登録することができます。

シャープネスやコントラストなどの設定が異なる、複数のスタイルを用意しておきたいときに使用します。また、付属のソフトウェアからカメラに登録したスタイルをここで調整することもできます。

1 [ピクチャースタイル] を選ぶ

- [P:] タブの [ピクチャースタイル] を選び、〈SET〉を押します。
→ スタイル選択画面になります。

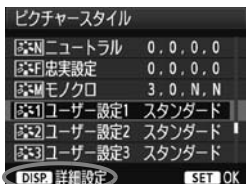

2 [ユーザー設定] を選ぶ

- [ユーザー設定*] を選び 〈DISP.〉 ボタンを押します。
→ 詳細設定画面になります。

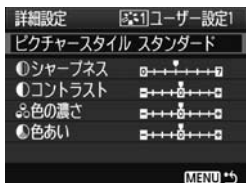

3 〈SET〉 を押す

- [ピクチャースタイル] が選ばれた状態で 〈SET〉 を押します。

4 基本にするスタイルを選ぶ

- 〈▲▼〉 を押して基本にするスタイルを選び、〈SET〉を押します。
- 付属のソフトウェアから登録したスタイルを調整するときは、この操作で選択します。

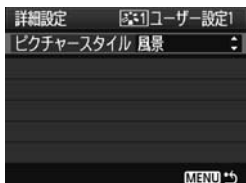

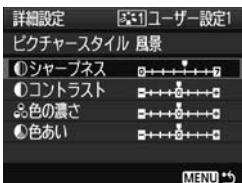

5 項目を選ぶ

- [シャープネス] などの項目を選び、<SET>を押します。

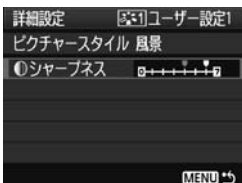

6 内容を設定する

- <◀▶>を押して効果の度合いを設定し、<SET>を押します。
詳しくは、『ピクチャースタイルを調整する』(p.88～90)を参照してください。

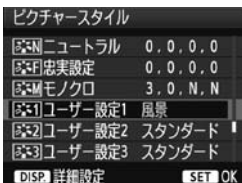

- <MENU> ボタンを押すと内容が登録され、スタイル選択画面に戻ります。
- ➔ [ユーザー設定*] の右に、基本にしたスタイルが表示されます。
- ➔ [ユーザー設定*] に登録したスタイルの設定内容が、初期設定から変更されているときは、スタイル名が青色で表示されず。

❗ [ユーザー設定*] にスタイルがすでに登録されているときは、手順4で基本にするスタイルを変更すると、登録されているスタイルの設定が無効になります。

📷 登録したスタイルで撮影するときは、73ページの手順2で、[ユーザー設定*] を選択してから撮影します。

MENU 色空間を設定する 応用

色空間とは、再現できる色の範囲（色域特性）のことです。このカメラでは、撮影する画像の色空間をsRGB（エスアールジービー）、Adobe RGB（アドビアールジービー）から選ぶことができます。なお、一般的な撮影のときは、sRGBをおすすめします。

かんたん撮影ゾーンではsRGBに自動設定されます。

1 [色空間] を選ぶ

- [色空間] タブの [色空間] を選び、〈SET〉を押します。

2 色空間を設定する

- [sRGB] または [Adobe RGB] を選び、〈SET〉を押します。



Adobe RGBについて

主に商用印刷などの業務用途で使用します。画像処理とAdobe RGB、DCF 2.0 (Exif 2.21) についての知識がない方にはおすすめできません。sRGBのパソコン環境や、DCF 2.0 (Exif 2.21) に対応していないプリンターでは、とても控えめな感じになるため、撮影後、パソコンのソフトウェアなどで画像処理を行う必要があります。



- 色空間をAdobe RGBに設定して撮影した画像は、ファイル名が「_MG_」(先頭文字がアンダーバー) になります。
- ICCプロファイルは付加されません。ICCプロファイルについては、ソフトウェア使用説明書 (CD-ROM) を参照してください。

＊ 露出を固定して撮る / AEロック撮影^{応用}

ピントと露出を別々に決めたいときや、同じ露出で何枚も撮影するときに使います。〈＊〉ボタンを押して露出を固定したあと、構図を変えて撮影します。これをAEロック撮影といいます。逆光下の撮影などで有効です。

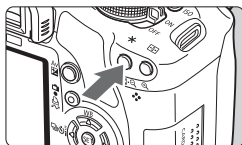

1 ピントを合わせる

- シャッターボタンを半押しします。
→ 露出値が表示されます。

2 〈＊〉ボタンを押す (※4)

- ファインダー内に〈＊〉が表示され、露出が固定 (AEロック) されます。
- 〈＊〉ボタンを押すたびに、そのときの露出がAEロックされます。





3 構図を決めて撮影する

- 連続して AE ロック撮影をするときは、〈＊〉ボタンを押しながら、シャッターボタンを押します。



AEロックの効果

測光モード (p.83)	AFフレーム選択 (p.66)	
	自動選択	任意選択
 ＊	ピントを合わせたAFフレームを中心にした露出値でAEロック	選択されているAFフレームを中心にした露出値でAEロック
	中央のAFフレームを中心にした露出値でAEロック	

* レンズのフォーカスモードスイッチが〈MF〉のときは、中央のAFフレームを中心にした露出値でAEロックされます。

※ FEロック撮影 応用

FEロック撮影は、被写体の任意の部分に調光させるストロボ撮影です。EXシリーズスピードライト使用時もこの機能を使うことができます。

※FEは、Flash Exposure：フラッシュエクスポージャーの略です。

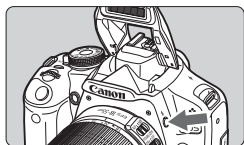

1 <⚡> ボタンを押して内蔵ストロボを上げる

- シャッターボタンを半押しして、ファインダー内に <⚡> が点灯していることを確認します。

2 ピントを合わせる

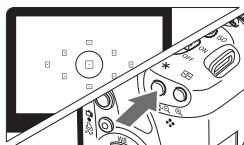

3 <※> ボタンを押す (Ⓜ16)

- ファインダーの中央に被写体をおいて、<※> ボタンを押します。
- ➔ ストロボがプリ発光し、撮影に必要な発光量が記憶されます。
- ➔ ファインダー内に一瞬「FEL」と表示され、<⚡※> が点灯します。
- <※> ボタンを押すたびにプリ発光し、撮影に必要な発光量が記憶されます。

4 撮影する

- 構図を決めてシャッターボタンを全押しします。
- ➔ ストロボが発光し、撮影されます。



被写体までの距離が遠すぎて、撮影結果が暗くなる時は <⚡> が点滅します。被写体に近づいて、再度手順2~4の操作をしてください。

WB: ホワイトバランスの設定 応用

ホワイトバランス (WB) は、白いものを白く写すための機能です。通常は **AWB** (オート) で適切なホワイトバランスが得られます。**AWB** で自然な色あいにならないときは、光源別にホワイトバランスを選択したり、白い被写体を撮影して手動で設定します。かんたん撮影ゾーンでは **AWB** に自動設定されます。

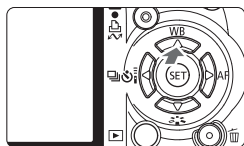

1 **〈▲ WB〉 ボタンを押す**
→ [ホワイトバランス] が表示されます。

2 **ホワイトバランスを選ぶ**

- **〈◀▶〉** を押して項目を選び、**〈SET〉** を押します。
- **〈☀〉〈🏠〉〈☁〉〈🌧〉〈⚡〉** を選んだときに表示される「約****K」(K:ケルビン) は、設定される色温度です。



👤 マニュアルホワイトバランス

マニュアルホワイトバランス (MWB) は、撮影場所の光源にあわせてホワイトバランスを厳密に設定するときに使用します。必ず撮影する場所の光源下で一連の操作を行ってください。

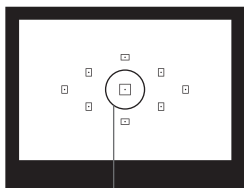

スポット測光範囲

1 **白い被写体を撮影する**

- スポット測光範囲の領域全体に、白い無地の被写体がくるようにします。
- 手動でピントを合わせ、白い被写体が標準露出になるように撮影します。
- ホワイトバランスの設定は、どれでも構いません。



2 [MWB画像選択] を選ぶ

- [] タブの [MWB画像選択] を選び、**<SET>** を押します。
- ➔ MWB画像選択画面になります。



3 ホワイトバランスデータを取り込む

- 手順1で撮影した画像を選び、**<SET>** を押します。
- ➔ 表示されるメッセージ画面で [OK] を選ぶとデータが取り込まれます。
- メニュー画面に戻ったら、**<MENU>** ボタンを押してメニューを終了します。

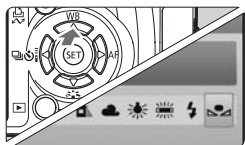

4 マニュアルWBを選ぶ

- **<▲WB>** ボタンを押します。
- **<◀▶>** を押して **<WB>** を選び、**<SET>** を押すと設定されます。



- 手順1で撮影した画像の露出が、標準露出から大きく外れていると、正確なホワイトバランスが設定されないことがあります。
- ピクチャースタイルを [モノクロ] に設定して撮影した画像 (p.74) は、手順3で選択できません。



- 白い被写体の代わりに18%標準反射板 (市販品) を撮影すると、より正確なホワイトバランスにすることができます。
- 付属のソフトウェアから登録するカスタムホワイトバランスは、**<WB>** に登録されます。なお、手順3の操作を行うと、登録したカスタムホワイトバランスのデータは消去されます。

WB ホワイトバランスを補正する 応用

設定しているホワイトバランスを補正することができます。この機能を使うと、市販品の色温度変換フィルターや、色補正用フィルターと同じような効果を得ることができます。補正幅は各色9段です。

特に色温度変換フィルターや、色補正用フィルターの役割と効果を理解された、上級者向けの機能です。

ホワイトバランス補正

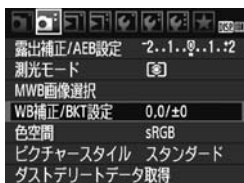

1 [WB補正/BKT設定] を選ぶ

- [WB補正/BKT設定] タブの [WB補正/BKT設定] を選び、**<SET>** を押します。
- ➔ WB 補正 /WB ブラケット設定画面になります。

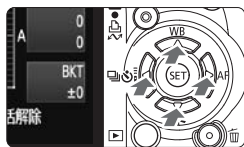

2 ホワイトバランスを補正する

- **<十字キー>** を押して、画面上の「**■**」を希望する位置に移動します。
- Bはブルー、Aはアンバー、Mはマゼンタ、Gはグリーンの意味です。移動方向寄りの色に補正されます。
- 画面右の「**SHIFT**」に補正方向と、補正量が表示されます。
- **<DISP.>** ボタンを押すと [WB補正/BKT設定] の設定が一括解除されます。
- **<SET>** を押すと、設定が終了しメニューに戻ります。

設定例：A2, G1

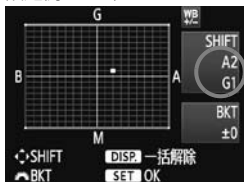

- WB補正中は、ファインダー内と液晶モニターに **<WB>** が表示されます。
- ブルー／アンバー方向の1段は、色温度変換フィルターの約5ミレッドに相当します（ミレッド：色温度変換フィルターの濃度を表すときなどに使用される色温度の単位）。

ホワイトバランスを自動的に変えて撮る

1回の撮影で色あいの異なる3枚の画像を記録することができます。設定されているホワイトバランスの色温度を基準に、ブルーとアンバー寄りの色あい、またはマゼンタとグリーン寄りの色あいに補正した画像が記録されます。これをホワイトバランスブラケットング (WB-BKT) 撮影といいます。設定できる補正幅は、1段ステップ±3段です。

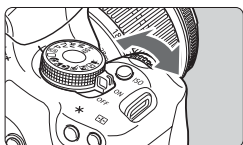

B/A方向±3段のとき

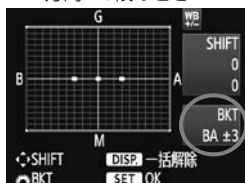

補正幅を設定する

- 『ホワイトバランス補正』の手順2で  を回すと、画面上の「■」が「■■■」(3点)に変わります。右に回すと、B/A方向、左に回すとM/G方向のブラケットングになります。
- ➔ 画面右の「BKT」にブラケットング方向と、補正幅が表示されます。
- <DISP.> ボタンを押すと [WB補正/BKT設定] の設定が一括解除されます。
- <SET> を押すと、設定が終了しメニューに戻ります。

記録される順番について

①基準ホワイトバランス ②ブルー (B) 寄り ③アンバー (A) 寄り、または ①基準ホワイトバランス ②マゼンタ (M) 寄り ③グリーン (G) 寄りの順に画像が記録されます。



WBブラケットング撮影時は、連続撮影可能枚数が少なくなり、撮影可能枚数も約1/3になります。



- 1回の撮影で3枚の画像を記録するため、通常の撮影よりもカードへの画像記録時間が長くなります。
- 「BKT」は、Bracketing：ブラケットングの略です。

MENU レンズの周辺光量を補正する

レンズの特性によって画像の四隅が暗くなる現象を、「周辺光量の低下」といいますが、この現象を補正することができます。JPEG画像は、撮影時に補正されます。RAW画像は、付属ソフトウェアのDigital Photo Professionalで補正します。

初期状態では、補正 [する] に設定されています。

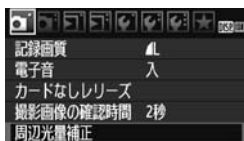

1 【周辺光量補正】を選ぶ

- [] タブの [周辺光量補正] を選び、<SET> を押します。

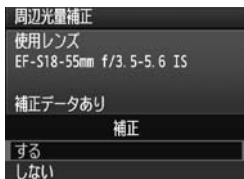

2 補正内容を設定する

- 表示される画面で、装着レンズの [補正データあり] が表示されていることを確認します。
- [補正データなし] が表示されているときは、次ページの『レンズの補正データについて』を参照してください。
- <▲▼> を押して補正 [する] を選び、<SET> を押します。

3 撮影する

- 周辺光量が補正された画像が記録されます。



補正する



補正しない

レンズの補正データについて

カメラにはあらかじめ、周辺光量補正を行うためのデータがレンズ約25本分登録されています。手順2で補正 [する] を選んでおくと、補正データが登録されているレンズを装着したときに、自動的に周辺光量が補正されます。

付属ソフトウェアのEOS Utilityを使用すると、登録されているレンズの種類が確認できます。また、未登録レンズの補正データをカメラに登録することもできます。詳しくは、ソフトウェア使用説明書 (CD-ROM) のEOS Utility使用説明書を参照してください。



- 撮影したJPEG画像の周辺光量を、あとから補正することはできません。
- 撮影条件により、画像周辺部にノイズが発生することがあります。
- 他社製のレンズ使用時は、[補正データあり] と表示されていても、補正 [しない] に設定することをおすすめします。



- エクステンダー装着時も周辺光量補正が行われます。
- 補正データがカメラに登録されていないレンズで撮影したときは、補正 [しない] と同じ撮影結果になります。
- 付属ソフトウェアのDigital Photo Professionalで最大補正を行ったときよりもやや控えめに補正されます。
- 距離情報を持たないレンズでは、補正量が少なくなります。
- ISO感度が高くなるほど、補正量が少なくなります。

SET クイック設定画面の操作

液晶モニターに表示されている撮影機能を直接選択して、直感的な操作で機能の設定を行うことができます。この画面を「クイック設定画面」といいます。

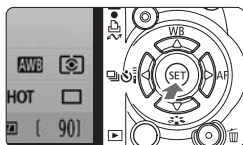

1 クイック設定画面を表示する

- 撮影機能が表示されている状態で **<SET>** を押します。
- クイック設定画面の状態になります (**10**)。



かんたん撮影ゾーン

2 機能を設定する

- **<方向キー>** 十字キーを押して機能を選びます。
 - かんたん撮影ゾーンでは、ドライブモード (p.68) の一部と記録画質 (p.70) を選ぶことができます。
- 選んだ内容の説明が、画面下側に表示されます。
- **<ダイヤル>** を回して設定を変更します。



応用撮影ゾーン

3 撮影する

- シャッターボタンを押して撮影します。

! メニュー [カスタム機能 (C.Fn)] の [SETボタンの機能] (p.188) を [0:クイック設定画面] 以外に設定すると、応用撮影ゾーンでクイック設定画面を表示することができなくなります。

クイック設定画面の内容

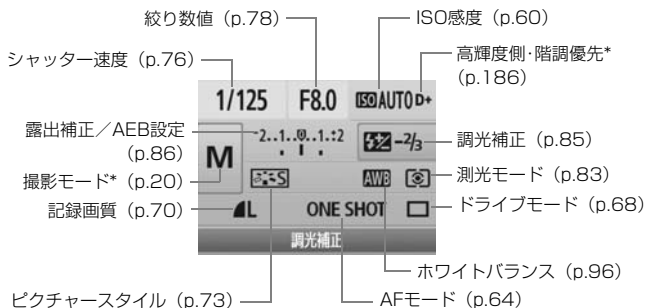

 *印の機能は、クイック設定画面からは設定できません。

各機能の設定画面表示について

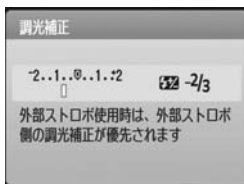

- クイック設定画面で機能を選び<SET>を押すと、その機能の設定画面が表示されます（シャッター速度と絞り数値を除く）。
- <☀> を回して設定を変更します。<◀▶> を押しでも変更できます。
- <SET> を押すと設定され、クイック設定画面に戻ります。

カメラブレを防止する 応用

超望遠レンズを使用した撮影のときや、近接（マクロ）撮影のときに、機械的な振動によるカメラブレ（ミラーショック）が気になるときは、ミラーアップ撮影という方法を使います。

メニュー【 カスタム機能 (C.Fn)】の【ミラーアップ撮影】を【1:する】に設定すると、ミラーアップ撮影ができます (p.187)。

1 ピントを合わせ、シャッターボタンを全押しする

→ ミラーが上がります。

2 もう一度シャッターボタンを全押しする

→ 撮影が行われ、ミラーが下がります。

撮影のポイント

● セルフタイマーの を併用する

シャッターボタンを1回全押しするとミラー上がり、2秒後にセルフタイマー撮影が行われます。

● リモコン撮影する

カメラに手を触れずに撮影できますので、ミラーアップ撮影と併用することで、より効果的にカメラブレを防止できます。リモートコントローラー RC-5では、送信ボタンを押すとミラー上がり、2秒後に撮影されます。リモートコントローラー RC-6/RC-1では、2秒後リリースに設定して撮影します。



- レンズを太陽に向けないでください。太陽の熱でシャッター幕が焼けて損傷する恐れがあります。
- バルブ撮影とセルフタイマーを併用してミラーアップ撮影を行うときは、シャッターボタンを全押しし続けてください（タイマー作動秒時+バルブ撮影時間）。タイマー作動中に、シャッターボタンから指を離すと、シャッターが切れたような音がしますが、実際は撮影されていません。



- （連続撮影）にしても、1枚撮影になります。
- ミラーアップしてから30秒経過すると、ミラーが自動的に下がります。再度シャッターボタンを全押しすると、ミラーアップします。

5

ライブビュー撮影

カメラの液晶モニターに表示される映像を見ながら撮影することができます。この撮影方法を「ライブビュー撮影」といいます。

ライブビュー撮影は、被写体との距離が変わらない「静物撮影」に有効です。

カメラを手に持って液晶モニターを見ながら撮影すると、手ブレにより、鮮明な画像が得られないことがありますので、三脚などの使用をおすすめします。

リモートライブビュー撮影について

付属ソフトウェアのEOS Utilityがインストールされたパソコンにカメラを接続すると、パソコンの画面を見ながらリモート撮影することができます。詳しくは、ソフトウェア使用説明書（CD-ROM）を参照してください。

📷 ライブビュー撮影する 応用

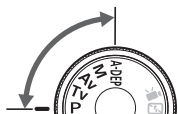

1 撮影モードを設定する

- 応用撮影ゾーンでの撮影モードを設定します。
- **かんたん撮影ゾーン**では、ライブビュー撮影できません。

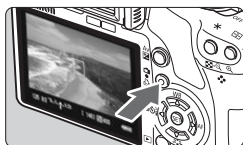

2 ライブビュー映像を表示する

- **📷** ボタンを押します。
→ 液晶モニターに映像が表示されます。
- ライブビュー映像は、実際の撮影結果に近い明るさで表示されます。
- 標準露出になっていないときは、**☀️** を回して調整します。
- 映像の視野率は、約100%です。



3 ピントを合わせる

- 撮影を始める前に、AF または手動でピントを合わせておきます (p.111 ~ 118)。
- **✳️** ボタンを押すと、設定されているAFモードでピント合わせが行われます。

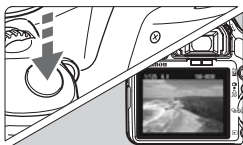

4 撮影する

- シャッターボタンを全押しします。
→ 撮影が行われ、液晶モニターに撮影した画像が表示されます。
- 表示が終わると、自動的にライブビュー撮影に戻ります。
- **📷** ボタンを押すとライブビュー撮影が終了します。

ライブビュー撮影ができないときは



[📷: ライブビュー機能設定] の [ライブビュー撮影] を [する] に設定します。

ライブビュー撮影時の撮影可能枚数の目安 [約・枚]

温度	撮影条件	
	ストロボ撮影なし	50%ストロボ撮影
常温 (+23℃)	190	170
低温 (0℃)	180	160

- 上記の撮影可能枚数は、フル充電のバッテリーパック LP-E5使用、CIPA（カメラ映像機器工業会）の試験基準によります。
- 連続してライブビュー撮影できる時間は、常温 (+23℃)：約1時間です（フル充電のバッテリーパック LP-E5使用時）。

- ❗ ● ライブビュー撮影時は、レンズを太陽に向けないでください。太陽の熱でカメラの内部が損傷する恐れがあります。
- ライブビュー撮影全般に関する注意事項は、119、120ページにまとめて記載しています。

- 📄 下記の撮影条件ではシャッター音が2回しますが、撮影枚数は1枚です。なお、連続撮影時は、1枚目のみシャッター音が2回します。
 - ・ストロボ撮影時。
 - ・ISO感度の設定が3200以上のとき。

📷 撮影機能の設定 応用

ライブビュー撮影特有の機能設定について説明します。

メニューから設定する機能

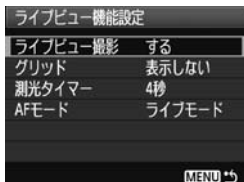

[**Fn**] タブ [ライブビュー機能設定] の [グリッド]、[測光タイマー]、[AFモード] の内容は、下記のとおりです。

● グリッド

[グリッド1 井] または [グリッド2 冊] で格子線を表示することができます。

● 測光タイマー

露出値の表示時間を変えることができます。

● AFモード

[ライブモード] (p.111)、[**Fn**ライブモード] (p.112)、[クイックモード] (p.116) が選択できます。

撮影待機中に設定できる機能

液晶モニターに映像が表示された状態で **SET** を押すと、AFモード/ピクチャースタイル/ホワイトバランス/ドライブモード/記録画質が設定できるようになります。

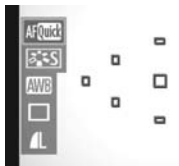

1 **SET** を押す

→ 設定を行うことができる機能が青色で表示されます。

- **AFQuick** のときは、AFフレームも表示されます。

2 機能を選んで設定する

- <⬆️> 十字キーを押して機能を選びます。
- ➔ 選んだ機能の説明が、画面下側に表示されます。
- <🔄> を回して設定を変更します。



- ライブビュー表示中もメニュー機能〈MENU〉の設定や再生操作〈▶️〉を行うことができます。なお、メニュー [📷: ダストデリートデータ取得]、[👉: センサークリーニング]、[👉: 設定解除]、[👉: ファームウェア] を選んだときは、ライブビュー撮影が終了します。
- 測光モードはライブビュー撮影用の評価測光に固定されます。
- AEロックは、メニュー [👉: カスタム機能 (C.Fn)] の [シャッターボタン/AEロックボタン] (p.188) を [1: AEロック/AF] に設定すると、シャッターボタン半押しで行うことができますようになります。
- 絞り込みボタンを押すと、被写界深度を確認することができます。
- 連続撮影時は、1枚目の露出で2枚目以降が撮影されます。
- <A-DEP〉は、<P〉と同じ撮影結果になります。
- カメラを操作しない状態が続くと、メニュー [👉: オートパワーオフ] の設定時間で電源が自動的に切れます (p.131)。なお、設定が [切] のときは、約30分でライブビュー機能が自動的に終了します (電源は切れません)。
- 付属のAVケーブルや、別売のHDMIケーブルを使用すると、ライブビュー映像をテレビに表示することができます (p.156、157)。
- リモコン (別売/p.194) を使ってライブビュー撮影を行うこともできます。

情報表示について

- 〈DISP〉 ボタンを押すと、押すたびに情報表示内容が切り換わります。

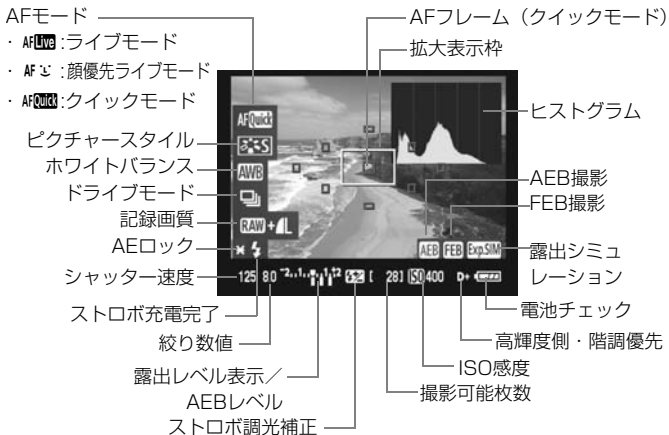

- 〈Exp.SIM〉 が白く表示されているときは、ライブビュー映像を実際の撮影結果に近い明るさで表示しています。
- 〈Exp.SIM〉 が点滅しているときは、低輝度、高輝度条件下で映像が適切な明るさで表示されていないことを示しています。ただし、撮影を行うと、露出設定どおりに記録されます。
- ストロボ使用時、バルブ設定時は、〈Exp.SIM〉 とヒストグラムが灰色で (参考) 表示されます。なお、低輝度、高輝度条件下ではヒストグラムが適切に表示されることがあります。

AFでピントを合わせる 応用

AFモードを選ぶ

AFモードには、[ライブモード]、[ジライブモード] (顔優先/p.112)、[クイックモード] (p.116) があります。

なお、厳密にピントを合わせたいときは、レンズのフォーカスモードスイッチを〈MF〉にしたあと、映像を拡大して、手動ピント合わせを行ってください (p.118)。



AFモードを選ぶ

- [F: ライブビュー機能設定] の [AFモード] で選びます。
- ライブビュー映像表示中に〈SET〉を押して、クイック設定画面でAFモードを選ぶこともできます。

ライブモード：AFLive

撮像素子を使ってピント合わせを行います。ライブビュー表示のままAFできますが、「クイックモード」よりもピント合わせに時間がかかります。また、「クイックモード」よりもピントが合いにくいことがあります。



AFフレーム

1 ライブビュー映像を表示する

- 〈〉 ボタンを押します。
→ 液晶モニターに映像が表示されます。
→ AFフレーム 〈□〉 が表示されます。

2 AFフレームを動かす

- ピントを合わせたい場所に、〈〉 十字キーで動かします (画面の一番端までは動きません)。
- 〈〉 ボタンを押すと、AFフレームが画面中央に戻ります。

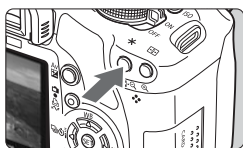

3 ピントを合わせる

- AFフレームを被写体に合わせ、〈*〉ボタンを押します（ボタンは押したままにします）。
- ➔ AFが行われ、ピントが合うとAFフレームが緑色に変わり、「ピピッ」と電子音が鳴ります。
- ➔ ピントが合わないときは、AF フレームが赤色に変わります。



4 撮影する

- ピントと露出を確認し、シャッターボタンを押して撮影します（p.106）。

☺（顔優先）ライブモード：AF☺

ライブモードと同じAF方式で、人の顔を検知してピント合わせを行います。写される人は、顔をカメラに向けてください。



1 ライブビュー映像を表示する

- 〈〉ボタンを押します。
- ➔ 液晶モニターに映像が表示されます。
- 顔を検知すると、ピント合わせを行う〈☺〉が顔の部分に表示されます。
- 複数の顔を検知しているときは〈☺☺〉が表示されます。〈◀▶〉でピントを合わせたい顔に〈☺☺〉を合わせます。

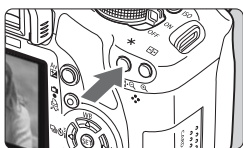

2 ピントを合わせる

- 〈*〉 ボタンを押すと、〈:〉 の顔にピント合わせが行われます。
- ➔ ピントが合うとAFフレームが緑色に変わり、「ピピッ」と電子音が鳴ります。
- ➔ ピントが合わないときは、AF フレームが赤色に変わります。
- 顔が検知できないときは、AF フレーム〈□〉が表示され、中央の位置でピント合わせが行われます。



3 撮影する

- ピントと露出を確認し、シャッターボタンを押して撮影します (p.106)。



- ピントが大きく外れていると、顔を検知できません。レンズのフォーカスモードスイッチが〈AF〉のまま手動ピント合わせができるレンズのときは、フォーカスリングを回して、おおまかにピント合わせを行うと、顔を検知して画面に〈:〉が表示されます。
- 顔以外の被写体を顔として検知することがあります。
- 「顔が画面に対して極端に小さい/大きい」、「顔が明るすぎる/暗すぎる」、「顔が横や斜めを向いている」、「顔の一部が隠れている」ときは、顔を検知できません。
- ピント合わせを行う〈:〉が、顔全体ではなく、顔の一部にだけ表示されることがあります。





- 〈☰〉 ボタンを押すと、ライブモード (p.111) に切り換わり、〈+〉 十字キーでAFフレームを移動することができます。もう一度〈☰〉 ボタンを押すと、☺ (顔優先) ライブモードに戻ります。
- 画面の端のほうで検知された顔は AF できないため、〈:〉 が灰色で表示されます。その状態で〈*〉 ボタンを押すと、画面中央のAFフレーム〈□〉でピント合わせが行われます。

ライブモードと (顔優先) ライブモードに関するおことわり

AFの動作について

- ピント合わせには、多少時間がかかります。
- ピントが合った状態でも、**<✳>** ボタンを押すと、再度ピント合わせが行われます。
- AF中とAF後で、映像の明るさが変わることがあります。
- ライブビュー映像表示中に光源（照明光）が変化すると、画面がちらついてピントが合いにくいことがあります。その場合は、ライブビュー撮影を一旦終了し、撮影する光源下でAFを行ってください。
- ライブモードで **<Q>** ボタンを押すと、AFフレームの部分が拡大表示されますが、拡大表示でピントが合いにくいときは、通常表示に戻してAFを行ってください。なお、AFの速度は、通常表示と拡大表示で異なることがあります。
- ライブモードの通常表示でAFを行ったあと、拡大表示すると正確にピントが合っていないことがあります。
-  ライブモードのときは、**<Q>** ボタンを押しても拡大表示されません。

-  ● ライブモード、 (顔優先) ライブモードで、画面の端のほうにある被写体を撮影したときに、わずかにピントがズれているときは、被写体（AFフレーム）を画面の中央寄りにして、再度ピント合わせを行ってから撮影してください。
- AF補助光は投光されません。
 - リモートスイッチRS-60E3（別売）のリリースボタンでは、AFできません。

ピントが合いにくい撮影条件

- 青空、単色の平面など、明暗差（コントラスト）のない被写体
- 暗い場所にある被写体
- 横縞模様など、水平方向のコントラストしかない被写体
- 明るさや色、パターンが変化する光源
- 夜景など、点状の光源
- 蛍光灯などの照明下で、映像がちらついている場合（フリッカー）
- 被写体が極端に小さい場合
- 画面の端のほうにある被写体
- 光を強く反射している被写体
- 遠いところと近いところにある被写体が、AFフレームにかかっている場合（おりの中の動物など）
- 手ブレや被写体ブレで、AFフレーム内の被写体が揺れ動いて、静止しない場合
- 近づく、または遠ざかる被写体
- 大きくピンボケした状態からAFを行った場合
- ソフトフォーカスレンズで、ソフトフォーカス撮影する場合
- 特殊効果フィルターを使用している場合

クイックモード：AFQuick

ファインダー撮影時と同じAF方式で、専用のAFセンサーを使ってワンショットAF（p.64）でピント合わせを行います。

狙ったところに素早くピントを合わせることができますが、AF中はライブビュー表示が一時的に中断されます。





1 ライブビュー映像を表示する

-  ボタンを押します。
- 液晶モニターに映像が表示されます。
- 画面内の小さい枠がAFフレームで、大きい枠が拡大表示枠です。



2 AFフレームを選ぶ

-  を押してクイック設定画面を表示します。
- 設定を行うことができる機能が青色で表示されます。
-  を押してAFフレームが選択された状態にします。
-  を回してAFフレームを選びます。

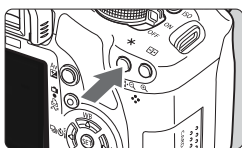

3 ピントを合わせる

- AFフレームを被写体に合わせ、〈*〉ボタンを押します（ボタンは押したままにします）。
- ➔ ライブビュー映像が消えてミラーが下がり、AFが行われます。
- ➔ ピントが合うと「ピピッ」と電子音が鳴り、ライブビュー表示に戻ります。
- ➔ ピント合わせに使用したAFフレームが赤く表示されます。



4 撮影する

- ピントと露出を確認し、シャッターボタンを押して撮影します (p.106)。



- AF中は撮影できません。ライブビュー映像が表示された状態で撮影してください。
- リモートスイッチRS-60E3（別売）のリリースボタンでは、AFできません。

手動でピントを合わせる 応用

映像を拡大表示して、手動で厳密にピントを合わせることができます。

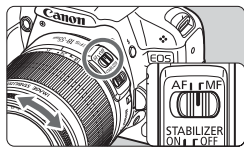

1 レンズのフォーカスモードスイッチを〈MF〉にする

- レンズのフォーカスリングを回して、大まかにピントを合わせておきます。

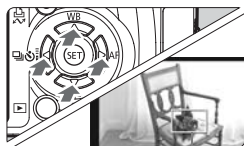

2 拡大表示枠を移動する

- ピントを合わせたい場所に、〈◇〉十字キーで拡大表示枠を移動します。
- 〈⏏〉ボタンを押すと、画面中央に戻ります。

拡大表示枠

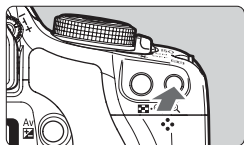

3 映像を拡大する

- 〈Q〉ボタンを押します。
→ 枠内が拡大表示されます。
- 〈Q〉ボタンを押すたびに、次のように画面が切り換わります。

→ 5倍 → 10倍 → 通常表示



AEロック
拡大表示位置
拡大率

4 手動でピントを合わせる

- 拡大された映像を見ながら、レンズのフォーカスリングを回してピントを合わせます。
- ピント合わせが終わったら、〈Q〉ボタンを押して通常表示にします。

5 撮影する

- ピントと露出を確認し、シャッターボタンを押して撮影します (p.106)。

ライブビュー映像について

- 低輝度、高輝度条件下では、映像が撮影結果に近い明るさで表示されないことがあります。
- 表示中に光源（照明光）が変化すると、画面がちらつくことがあります。その場合は、ライブビュー撮影を一旦終了し、撮影する光源下でライブビュー撮影を再開してください。
- カメラの向きを変えると、映像が一瞬適切な明るさで表示されないことがあります。適切な明るさに安定するのを待ってから撮影してください。
- 太陽など、極端に明るい光源が画面内にあると、明るい部分が黒っぽくつぶれたように表示されることがあります。ただし、撮影すると、その部分は明るい状態で正しく記録されます。
- 暗い場所でメニュー [🔧: 液晶の明るさ] を明るい設定にすると、ライブビュー映像に色ノイズが発生することがあります。ただし、この色ノイズは撮影画像には記録されません。
- 映像を拡大表示すると、シャープネスが実際の設定よりも強くかかって見えることがあります。

〈🔧〉マークとカメラ内部の温度上昇について

- ライブビュー撮影を長時間行ったり、高温下でライブビュー撮影を行うと、カメラ内部の温度が上昇し、〈🔧〉マークで警告表示が行われます。なお、高温下でライブビュー撮影を長時間行くと、〈🔧〉マークが表示されるタイミングが早くなります。撮影しないときは、こまめに電源を切ってください。
- 〈🔧〉マークが表示された状態でライブビュー撮影を行うと、撮影画像（静止画）の画質が低下することがあります。〈🔧〉マークが表示されたときは、カメラ内部の温度が下がるまで、撮影を一時休止することをおすすめします。
- 〈🔧〉マークが表示された状態でライブビュー撮影を継続すると、カメラ内部の温度がさらに上昇し、撮影が自動的に終了することがあります。そのときは、カメラ内部の温度が下がるまで、撮影ができなくなりますので、一旦電源を切り、しばらく休止してください。

撮影結果について

- ライブビュー撮影を長時間継続すると、カメラ内部の温度が上昇して、撮影画像の画質が低下する恐れがあります。撮影しないときは、こまめにライブビュー撮影を終了してください。
- 画質低下を防ぐため、長秒時露光を行うときは、ライブビュー撮影を一旦終了し、数分間経ってから撮影してください。
- 高温・高ISO感度の条件でライブビュー撮影を行うと、ノイズや色ムラが発生することがあります。
- 高ISO感度で撮影すると、ノイズ（横縞、輝点など）が目立つことがあります。
- 拡大表示の状態では撮影すると、意図した露出で撮影されないことがあります。通常表示に戻して撮影してください。なお、拡大表示中は、シャッター速度と絞り数値が赤く表示されます。なお、拡大表示の状態でも撮影しても、通常表示の範囲が撮影されます。

カスタム機能について

- ライブビュー撮影では、設定が無効になるカスタム機能があります (p.183)。
- メニュー [P: カスタム機能 (C.Fn)] の [オートライティングオフティマイザ] (p.186) が、[3: しない] 以外に設定されているときは、暗めに露出補正/ストロボ調光補正を行っても明るく撮影されることがあります。

レンズとストロボについて

- 超望遠レンズに搭載されている、フォーカスプリセット機能は使用できません。
- 内蔵/外部ストロボ使用時にFEロックはできません。また、外部ストロボ使用時にモデリング発光、テスト発光はできません。

6

動画を撮影する

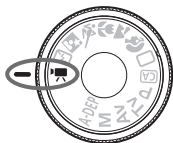

モードダイヤルを「」に設定すると、動画撮影ができるようになります。動画タイプはMOV形式です。



動画を記録できるSDカード

動画撮影では、SDスピードクラス6「CLASS⑥」以上のカードを使用してください。SDスピードクラス6よりも遅いカードでは、動画の記録と再生が正常にできないことがあります。

また、動画撮影では大容量カードの使用をおすすめします。



Full HD 1080について

Full HD 1080は、垂直画素（走査線）数：1080画素（本）のHD（High Definition：ハイディフィニション）映像に対応していることを示しています。



📹 動画を撮影する

撮影した動画は、カメラをテレビに接続して再生することをおすすめします (p.156、157)。



1 モードダイヤルを〈📹〉にする

➔ ミラーが動く音がしたあと、液晶モニターに映像が表示されます。

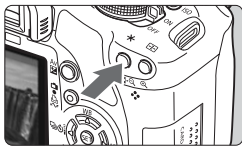

2 ピントを合わせる

- 動画撮影を始める前に、AF または手動でピントを合わせておきます (p.111～118)。
- 〈*〉 ボタンを押すと、設定されている AF モードでピント合わせが行われず。

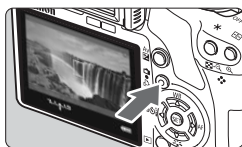

3 動画を撮影する

- 〈📹〉 ボタンを押すと動画撮影が始まり、もう一度 〈📹〉 ボタンを押すと動画撮影が終わります。
- ➔ 動画撮影中は画面右上に「●」が表示されます。

- ⚠ ● 動画撮影時は、レンズを太陽に向けないでください。太陽の熱でカメラの内部が損傷する恐れがあります。
- 動画撮影全般に関する注意事項は、127、128ページにまとめて記載しています。
- 必要に応じて119、120ページの「ライブビュー撮影全般に関する注意事項」もお読みください。

- 📄 ● 動画は、1カット1ファイルとして記録されます。
- 〈ISO〉 ボタンを押すとAEロックを行うことができます。AEロックの途中解除は〈☒〉 ボタンで行います。
- ISO感度とシャッター速度、絞り数値は自動設定されます。
- シャッターボタン半押しで画面左下に表示されるシャッター速度と絞り数値 (p.126) は、静止画撮影用の露出値です。
- フル充電のバッテリーパック LP-E5 で使用できる時間は、常温 (+23℃) : 合計約1時間10分、低温 (0℃) : 合計約1時間です。

動画機能の設定

動画撮影特有の機能設定について説明します。

メニューから設定する機能



グリッド	表示しない
測光タイマー	4秒
動画記録サイズ	1280x720
AFモード	ライブモード
録音	する
リモコン撮影	しない

動画機能のメニューを表示する

- メニューの「」タブを選びます。
- 表示される各項目の内容は、下記のとおりです。

● 動画記録サイズ

[1920×1080] : Full HD (フルハイビジョン) 画質で記録します。

[1280×720] : HD (ハイビジョン) 画質で記録します。

[640×480] : 標準画質で記録します。画面の横縦比率は4:3です。

動画の総記録時間と1分間あたりのファイルサイズの目安

動画記録 サイズ	総記録時間		ファイルサイズ
	4GBカード	16GBカード	
[1920×1080]	12分	49分	330MB/分
[1280×720]	18分	1時間13分	222MB/分
[640×480]	24分	1時間39分	165MB/分





● [1920×1080] は1秒間に20コマ (20fps)、[1280×720] と [640×480] は1秒間に30コマ (30fps) 記録します。

● 画面の上下または左右の、半透明で表示されている部分は記録されません。

● 付属ソフトウェアのZoomBrowser EX/ImageBrowserを使用すると、動画から静止画を抜き出すことができます。静止画の画質は [1920×1080] : 約200万画素、[1280×720] : 約100万画素、[640×480] : 約30万画素です。

● AFモード

111～117ページで説明しているAFモードと同じです。[ライブモード]、[ライブモード]、[クイックモード] が選択できます。なお、動いているものにピントを合わせ続けることはできません。

● グリッド

[グリッド1 井] または [グリッド2 井井] で格子線を表示することができます。

● 測光タイマー

〈ISO〉ボタンで行うAEロックの保持時間を変えることができます。

● 録音

録音 [する] を設定すると、内蔵マイクで音声モノラル録音されます（外部マイクは使用できません）。音量（録音レベル）は自動調整されます。

● リモコン撮影

リモートコントローラー RC-6/RC-1/RC-5（別売/p.194）を使用して、動画撮影の開始/停止を行うことができます。RC-6/RC-1は撮影タイミングスイッチを〈2〉（2秒後撮影）の位置にして、送信ボタンを押します。〈●〉（すぐに撮影）の位置のときは、静止画撮影になります。

撮影待機中に設定できる機能

液晶モニターに映像が表示された状態で〈SET〉を押すと、AFモード/ピクチャースタイル/ホワイトバランス/動画記録サイズ/静止画の記録画質が設定できるようになります。



1 〈SET〉を押す

→ 設定を行うことができる機能が青色で表示されます。

- 〈AF-ON〉のときは、AFフレームも表示されます。

2 機能を選んで設定する

- 〈十字キー〉を押して機能を選びます。
- 選んだ機能の説明が、画面下側に表示されます。
- 〈設定アイコン〉を回して設定を変更します。



- 〈Av〉 ボタンを押しながら〈〉を回すと、露出補正を行うことができます。
- 動画撮影モードと応用撮影ゾーンでは、「ピクチャースタイル、ホワイトバランス、記録画質、露出補正（M除く）」が同じ設定内容になります。

静止画を撮影する

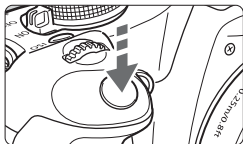

シャッターボタンを全押しすると、動画撮影中を含め、いつでも静止画を撮影することができます。

動画撮影中の静止画撮影について



- 画面全体（半透明部分を含む）が静止画として記録されます。
- 動画撮影中に静止画撮影を行うと、動画の中に静止状態の映像が約 1 秒間記録されます。
- 静止画がカードに記録され、ライブビュー映像が表示されると自動的に動画撮影が再開します。
- カードには、動画ファイルと静止画ファイルが別々に記録されます。
- 静止画撮影特有の機能は下記のようになります。そのほかの機能は動画撮影と同じです。

機能	設定内容
記録画質	メニュー [記録画質] 設定のとおり
露出値	シャッター速度、絞り数値自動設定 シャッターボタン半押しで表示
ドライブモード	1枚撮影（セルフタイマー不可）
ストロボ	発光禁止

情報表示について

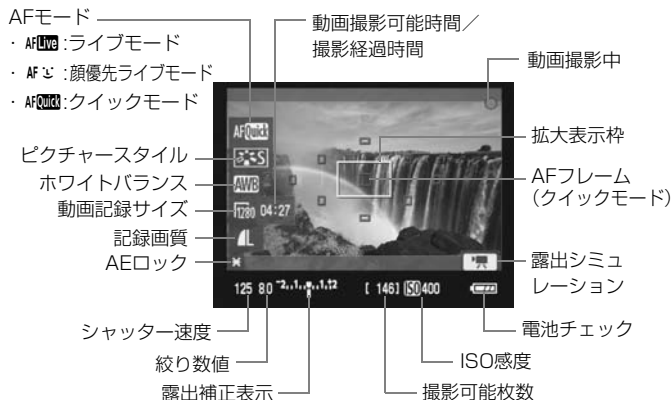
- 〈DISP〉 ボタンを押すと、押すたびに情報表示内容が切り換わります。



- カードが入っていないときは、「動画記録サイズ」と「動画撮影可能時間」が赤く表示されます。
- 「動画撮影可能時間」は撮影が始まると、撮影の経過時間になります。
- 〈〉が白く表示されているときは、実際の撮影結果に近い明るさでライブビュー映像を表示しています。〈〉が点滅するときは、低輝度、高輝度条件下で映像が適切な明るさで表示されていないことを示しています。ただし、撮影を行うと、露出設定どおりに記録されます。

🔊 動画撮影に関するおことわり

記録と画質

- [1920×1080] では、1秒間に記録するコマ数が少ないため、被写体や画面の動きが速い場合、映像がゆがむことがあります。
- 動画撮影開始からのファイルサイズが4GBに達すると、動画撮影が自動的に終了します。〈📷〉 ボタンを押すと動画撮影を再開します（新規ファイルとして記録されます）。
- 手ブレ補正機能を搭載したレンズ使用時は、シャッターボタンを半押ししなくても、常時手ブレ補正機能が作動します。そのため、撮影条件により動画撮影時間が短くなったり、撮影可能枚数が少なくなることがあります。三脚使用時など、補正の必要がないときは、手ブレ補正スイッチを〈OFF〉の位置にすることをおすすめします。
- カメラに内蔵されたマイクにより、撮影中の操作音やカメラの作動音なども一緒に録音されます。被写体の音も含めて何も録音したくないときは、録音[しない]を設定します。
- 動画撮影中にAFを行うと、一時的にピントが大きくボケたり、露出変化が生じることがあるため、おすすめできません。なお、AFモードを[クイックモード] に設定していても、動画撮影中はライブモードに切り換わります。
- カードの残り容量がわずか、動画撮影ができないときは、動画記録サイズと動画撮影可能時間 (p.126) が赤く表示されます。
- 書き込み速度が遅いカードを使用すると、動画撮影中に画面の右側に5段階のインジケータが表示されることがあります。インジケータは、カードに書き込みできていないデータ量（内蔵メモリーの空き容量）を表し、遅いカードほど、段階が早く上がっていきます。インジケータがフルになると、動画撮影が自動的に停止します。
書き込み速度が速いカードは、インジケータが表示されないか、表示されても段階はほとんど上がりません。そのため、事前にテスト撮影を行うことで、動画撮影に適したカードかどうかを判断することができます。
なお、動画撮影中に静止画撮影を行うと、動画撮影が停止することがあります。静止画の記録画質を低くすると改善される場合があります。
- 動画撮影モードでは、設定が無効になるカスタム機能があります (p.183)。



インジケータ

動画撮影に関するおことわり

〈H〉マークとカメラ内部の温度上昇について

- 動画撮影を長時間行ったり、高温下で動画撮影を行うと、カメラ内部の温度が上昇し、〈H〉マークが表示されることがあります。なお、高温下で動画撮影を長時間行くと、〈H〉マークが表示されるタイミングが早くなります。撮影しないときは、こまめに電源を切ってください。
- 〈H〉マークが表示された状態で動画撮影を行っても、動画の画質は低下しません。ただし、〈H〉マークが表示された状態で静止画を撮影すると、撮影画像（静止画）の画質が低下することがあります。〈H〉マークが表示されたときは、カメラ内部の温度が下がるまで、撮影を一時休止することをおすすめします。
- 〈H〉マークが表示された状態で動画撮影を継続すると、カメラ内部の温度がさらに上昇し、撮影が自動的に終了することがあります。そのときは、カメラ内部の温度が下がるまで、撮影ができなくなりますので、一旦電源を切り、しばらく休止してください。

再生とテレビ接続

- 動画撮影中に明るさが変化すると、その場面の映像が一瞬止まって見えることがあります。
- カメラとテレビをHDMIケーブルで接続（p.157）して[1920×1080]、[1280×720]の動画撮影を行うと、撮影中テレビに表示される映像のサイズが小さくなります。ただし、設定どおりの動画記録サイズで正常に記録されます。
- カメラとテレビを接続（p.156、157）して動画撮影を行うと、撮影中テレビから音は出ません。ただし、音声は正常に記録されます。

7

知っていると便利な機能

- 電子音が鳴らないようにする (p.130)
- カードの入れ忘れを防止する (p.130)
- 撮影直後の画像表示時間を設定する (p.130)
- 電源が切れるまでの時間を設定する (p.131)
- 液晶モニターの明るさを調整する (p.131)
- 画像番号の付け方を設定する (p.132)
- 縦位置で撮影した画像の自動回転表示の設定 (p.134)
- カメラの設定内容を確認する (p.135)
- カメラの機能設定を初期状態に戻す (p.136)
- 著作権情報について (p.137)
- 液晶モニターが自動消灯しないようにする (p.138)
- 撮影機能設定状態の画面の色を変える (p.138)
- ストロボの機能を設定する (p.139)
- 撮像素子の自動清掃 (p.142)
- ゴミ消し情報を画像に付加する (p.143)
- 手作業で撮像素子を清掃する (p.145)

普段使う上で便利な機能

MENU 電子音が鳴らないようにする

合焦音やセルフタイマーの電子音が鳴らないようにします。

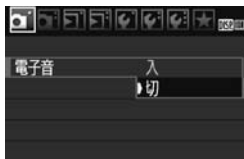

[] タブの [電子音] を選び、<(SET)> を押します。[切] を選び <(SET)> を押します。

MENU カードの入れ忘れを防止する

カードが入っていないときに、撮影できないようにします。

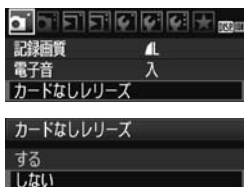

[] タブの [カードなしリリース] を選び、<(SET)> を押します。[しない] を選び <(SET)> を押します。

カードを入れないでシャッターボタンを押すと、ファインダー内に「Card」が表示されてシャッターが切れません。

MENU 撮影直後の画像表示時間を設定する

撮影直後に液晶モニターに表示される画像の表示時間を変更することができます。[切] に設定すると、撮影直後に画像は表示されません。[ホールド] に設定すると、[オートパワーオフ] の時間まで画像が表示されます。なお、画像表示中にシャッターボタン半押しなどのカメラ操作を行うと、表示が終了します。



[] タブの [撮影画像の確認時間] を選び、<(SET)> を押します。内容を選び <(SET)> を押します。

MENU 電源が切れるまでの時間を設定する

カメラを操作しない状態で放置したときに、節電のために電源が切れるまでの時間を変更することができます。この機能が働いて電源が切れたときは、シャッターボタンを半押しするか、〈MENU〉〈DISP〉〈▶〉ボタンなどを押すと電源が入ります。

[切] の設定にしたときは、節電のために電源をこまめに切るか、〈DISP〉ボタンを押して撮影機能の設定状態表示を消すことをおすすめします。

なお、[切] の設定でもカメラを30分間放置すると、液晶モニターが消灯します。もう一度液晶モニターを点灯させるときは、〈DISP〉ボタンを押してください。



[] タブの [オートパワーオフ] を選び、〈SET〉を押します。内容を選び 〈SET〉を押します。

MENU 液晶モニターの明るさを調整する

液晶モニターが見やすいように、明るさを調整することができます。



[] タブの [液晶の明るさ] を選び、〈SET〉を押します。調整画面で〈◀▶〉を押して明るさを調整し、〈SET〉を押します。



露出を確認するときには、目盛を4の位置にして、なるべく外光の影響を受けないようにしてください。

MENU 画像番号の付け方を設定する

画像番号は、フィルムのコマ番号に相当するもので、撮影した順に0001～9999の番号が付けられて、1つのフォルダに保存されます。画像番号は、用途に応じて番号の付け方を変えることができます。

画像番号は、パソコンでは **IMG_0001.JPG** というような形で表示されます。



[] タブの [画像番号] を選び、<SET> を押します。下記の説明を参考にして内容を選び、<SET> を押します。

● [通し番号]：カードを交換しても連番で保存したいとき

カードを交換して撮影しても、画像番号9999の画像ができるまで、連続した番号が付けられ、保存されます。複数のカードにまたがった0001～9999までの画像を、パソコンで1つのフォルダにまとめて保存したいときなどに有効です。

ただし、交換したカードにすでに画像が入っているときは、その画像に付けられた番号の続き番号になることがあります。画像を通し番号で保存したいときは、初期化したカードを使用してください。

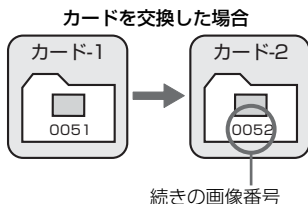

● **[オートリセット]：カードの交換で、画像番号を0001にしたいとき**

カードを交換して撮影すると、画像番号0001から順に番号が付けられ、保存されます。カード単位で画像を分類したいときなどに有効です。

ただし、交換したカードにすでに画像が入っているときは、その画像に付けられた番号の続き番号になることがあります。画像番号0001の画像から順に保存したいときは、初期化したカードを使用してください。

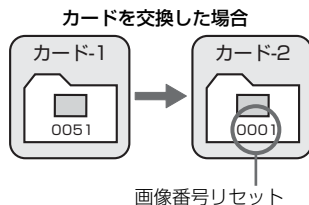

● **[強制リセット]：任意に画像番号を0001にしたり、新しいフォルダで画像番号0001から撮影したいとき**

この操作を行うと、自動的に新しいフォルダが作られ、そのフォルダに画像番号0001から順に番号が付けられ、保存されます。

前日に撮影した画像と、今日撮影する画像を別々のフォルダに保存したいときなどに有効です。操作を行ったあとは、通し番号、またはオートリセットの設定に戻ります。

! フォルダ番号999のフォルダに画像番号9999の画像が保存されると、カードに空き容量があっても撮影できなくなります。カードの交換を促すメッセージが表示されますので、新しいカードに交換してください。

📁 ファイル名の先頭は、JPEG画像、RAW画像はともに「IMG_」、動画は「MVI_」になります。拡張子は、JPEG画像は「.JPG」、RAW画像は「.CR2」、動画は「.MOV」になります。

MENU 縦位置で撮影した画像の自動回転表示の設定



縦位置で撮影した画像は、カメラで再生するときや、パソコンの画面で見るときに、被写体が横向きで表示されないように、自動回転して見やすい向きで表示されますが、この設定を変更することができます。



【】 タブの [縦位置画像回転表示] を選び、<SET> を押します。下記の説明を参考にし、内容をを選び、<SET> を押します。

- [する] : カメラで再生するときと、パソコン画面で見るときに、自動回転させたいとき
- [する] : パソコン画面で見るときだけ自動回転させたいとき
- [しない] : 自動回転させたくないとき

? こんなときは

- 撮影直後に表示される画像が回転表示されない
<▶> ボタンを押して、画像を再生したときに回転表示が行われます。
- [する] にして再生しても回転表示されない
[しない] の設定で撮影した画像は回転表示されません。また、カメラを上や下に向けて撮影すると、正しく回転表示されないことがあります。その場合は、151ページの『回転させる』の操作で画像を回転させることができます。
- [する] で撮影した画像をカメラで回転表示させたい
[する] に設定して再生すると、回転表示が行われます。
- パソコンの画面で回転表示されない
回転表示に対応していないソフトウェアです。付属のソフトウェアを使用してください。

DISP. カメラの設定内容を確認する

メニュー表示中に〈DISP.〉ボタンを押すと、現在カメラに設定されている主な機能の内容を確認することができます。

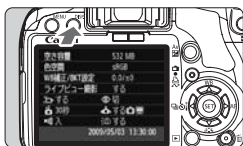

- メニュー画面を表示した状態で、〈DISP.〉ボタンを押すと表示されます。
- もう一度〈DISP.〉ボタンを押すとメニューに戻ります。
- シャッターボタンを半押しすると、撮影機能の設定状態表示に戻ります。

設定内容表示

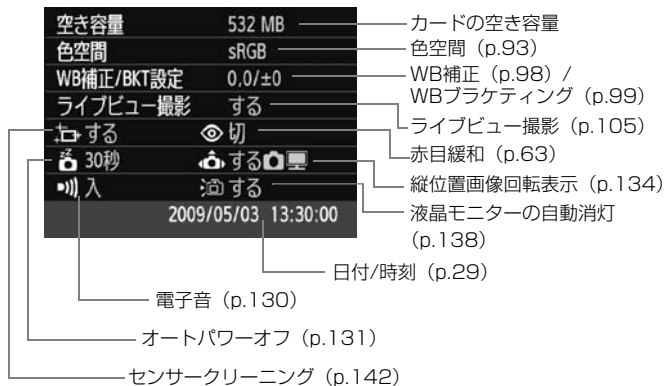

MENU カメラの機能設定を初期状態に戻す 応用

カメラの撮影機能やカスタム機能を、設定前の初期状態に戻すことができます。〈P〉などの応用撮影ゾーンで操作できます。



1 【設定解除】を選ぶ

- [F:] タブの [設定解除] を選び、〈SET〉を押します。

2 項目を選ぶ

- 撮影機能を初期状態に戻すときは、[カメラ設定初期化] を選び 〈SET〉を押します。
- カスタム機能を初期状態に戻すときは、[カスタム機能 (C.Fn)一括解除] を選び 〈SET〉を押します。

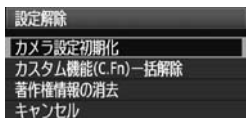

3 [OK] を選ぶ

- [OK] を選び 〈SET〉を押します。
- [カメラ設定初期化] を行うと、カメラの設定が次のようになります。

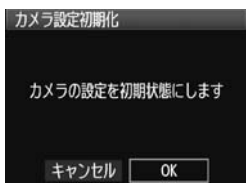

撮影機能関係

AFモード	ワンショットAF
AFフレーム選択	自動選択
測光モード	[☉] (評価測光)
ISO感度	AUTO (オート)
ドライブモード	□ (1枚撮影)
露出補正/AEB	解除
ストロボ調光補正	0 (ゼロ)
ライブビュー撮影	する

画像記録関係

記録画質	▲L
ピクチャースタイル	スタンダード
色空間	sRGB
ホワイトバランス	AWB (オート)
WB補正	解除
WB-BKT	解除
周辺光量補正	する/ 登録レンズ保持
画像番号	通し番号
自動クリーニング	する
ダストデリートデータ	消去

カメラ設定関係

オートパワーオフ	30秒
電子音	入
カードなしリリース	する
撮影画像の確認時間	2秒
 での画像送り	10枚
縦位置画像回転表示	する  
液晶の明るさ	

動画撮影関係

動画記録サイズ	1280×720
AFモード	ライブモード
録音	する
グリッド	表示しない
測光タイマー	16秒
リモコン撮影	しない

 カスタム機能と日付／時刻、言語、ビデオ出力方式、マイメニューの内容は、そのままの設定が保持されます。

MENU 著作権情報について 応用

付属ソフトウェアのEOS Utilityで著作権情報の設定を行うと、その内容がExif情報として画像に付加されます。カメラでは、著作権情報の確認と消去のみ行うことができます。なお、著作権情報がカメラに登録されていないときは、灰色の表示で操作できません。

設定解除

カメラ設定初期化
 カスタム機能(C.Fn)一括解除
 著作権情報の消去
 キャンセル

DISP 著作権情報の表示

著作権情報の表示

Photographer :xxxxx. xxxxx

Copyright :Canon

- [設定解除] 画面で〈DISP〉ボタンを押すと、著作権情報が表示されます。
- 〈MENU〉ボタンを押すと [設定解除] 画面に戻ります。
- 著作権情報の消去は、[設定解除] 画面の [著作権情報の消去] で行います。

MENU 液晶モニターが自動消灯しないようにする

ファインダーに目を近づけたときに、ディスプレイオフセンサーが働いて撮影機能の設定状態表示が自動消灯しないようにします。



【液晶の自動消灯】を選ぶ

- [F] タブの [液晶の自動消灯] を選び、<SET> を押します。 [しない] を選び <SET> を押します。

MENU 撮影機能設定状態の画面の色を変える

撮影機能設定状態の画面の背景色を変えることができます。



【撮影機能画面の色】を選ぶ

- [F] タブの [撮影機能画面の色] を選び、<SET> を押します。
- 表示される画面で色を選び、<SET> を押します。
- メニューを終了すると、選んだ色をベースにした撮影機能の設定状態の画面が表示されます。



MENU ストロボの機能を設定する 応用

内蔵ストロボと外部ストロボに対する設定を、メニュー画面から行うことができます。なお、外部ストロボに関するメニュー [外部ストロボ***] は、その機能に対応したEXシリーズスピードライト装着時のみ有効です。

設定操作の方法は、カメラのメニュー機能と同じです。

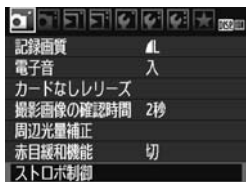

【ストロボ制御】を選ぶ

- [] タブの [ストロボ制御] を選び、<SET> を押します。
- ➔ ストロボ制御画面になります。

【ストロボの発光】について

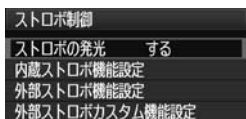

- 通常は、[する] を選びます。
- [しない] を選ぶと、内蔵/外部ストロボとも発光しません。ストロボのAF補助光だけを使いたいときに選びます。

【内蔵ストロボ機能設定】と【外部ストロボ機能設定】

【内蔵ストロボ機能設定】と【外部ストロボ機能設定】では、次のページに示す機能を設定することができます。なお、【外部ストロボ機能設定】で表示される機能は、ストロボの種類によって異なります。



- 【内蔵ストロボ機能設定】または【外部ストロボ機能設定】を選びます。
- ➔ 機能が表示されます。明るく表示されている機能が選択/設定できます。

【内蔵ストロボ機能設定】と【外部ストロボ機能設定】で設定できる機能

機能	【内蔵ストロボ機能設定】	【外部ストロボ機能設定】	参照頁
発光モード	E-TTL II 固定	○	140
シンクロ設定		○	140
FEB*	—	○	—
調光補正		○	85
E-TTL II		○	141
ズーム*	—	○	—
ワイヤレス設定*	—	○	—

* [FEB] (フラッシュエクスポージャーブラケティング)、[ズーム]、[ワイヤレス設定] につきましては、それぞれの機能に対応したストロボの使用説明書を参照してください。

● 発光モード

外部ストロボでは、撮影目的に応じて発光モードが選択できます。

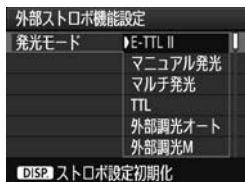

- [E-TTL II] は、ストロボの自動撮影ができる、EXシリーズスピードライトの標準的なモードです。
- [マニュアル発光] は、ストロボの発光量を自分で決めて撮影する、上級者向けのモードです。
- そのほかの発光モードにつきましては、その発光モードに対応したストロボの使用説明書を参照してください。

● シンクロ設定

通常は、撮影開始直後にストロボが発光する [先幕シンクロ] に設定します。

[後幕シンクロ] に設定すると、撮影終了直前にストロボが発光します。低速シャッターと組み合わせると、車のライトなどの軌跡が自然な感じで写ります。なお、後幕シンクロでは、シャッターボタンを全押ししたときと撮影終了直前の計2回、ストロボが発光します。

外部ストロボ使用時は、[ハイスピード] も選択できます。詳しくは、ストロボの使用説明書を参照してください。

● 調光補正

85ページの『 ストロボ調光補正を使って撮影する』を参照してください。

● E-TTL II

通常は、標準的なストロボ露出が得られる「評価調光」に設定します。
 「平均調光」に設定すると、外部調光ストロボのように測光領域全体を平均的に測光します。状況に応じてストロボ調光補正が必要な、上級者向けの設定です。

● ストロボ設定の初期化

「外部ストロボ機能設定」の画面で〈DISP〉ボタンを押すと、ストロボ設定の初期化画面が表示されます。[OK] を選ぶと外部ストロボと内蔵ストロボの設定が初期化されます。

外部ストロボカスタム機能を設定する

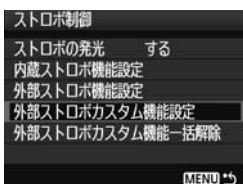

1 カスタム機能を表示する

- 「外部ストロボカスタム機能設定」を選び、〈SET〉を押します。

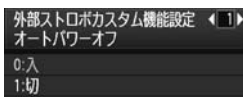

2 カスタム機能を設定する

- 〈◀▶〉ボタンと〈SET〉で設定します。
- カスタム機能をすべて解除するときは、手順1で「外部ストロボカスタム機能一括解除」を選びます。

撮像素子の自動清掃

このカメラは、電源スイッチを〈ON〉にしたときと、〈OFF〉にしたときに、撮像素子前面に付いたゴミを自動的に取り除く、セルフクリーニングセンサーユニットが作動するようになっています。通常はこの機能を意識する必要はありませんが、任意に作動させたいときや、このユニットを作動させたくないときは、次のようにします。

任意に作動させて清掃する



1 [センサークリーニング] を選ぶ

- [] タブの [センサークリーニング] を選び、〈SET〉を押します。



2 [今すぐクリーニング] を選ぶ

- [今すぐクリーニング] を選び 〈SET〉を押します。
 - メッセージ画面で [OK] を選び、〈SET〉を押します。
- ➔ クリーニング中を示す画面が表示され、清掃が行われます。途中、シャッターの作動音がしますが、撮影は行われません。

- 効果的なゴミの除去を行うため、机の上などにカメラを垂直に置いて清掃してください。
- 繰り返し清掃を行っても、効果は大きく変わりません。清掃終了直後は、[今すぐクリーニング] が一時的に選べなくなります。

自動清掃を行わないようにする

- 手順2で [自動クリーニング] を選び、[しない] を選びます。
- ➔ 電源スイッチを〈ON〉にしたときと、〈OFF〉にしたときに、清掃が行われなくなります。

MENU ゴミ消し情報を画像に付加する 応用

通常は、セルフクリーニングセンサーユニットで、画像に写り込む可能性があるほとんどのゴミを除去することができます。しかし、除去できなかったゴミがある場合に備え、ゴミを消すための情報（ダストデリートデータ）を画像に付加することができます。付加された情報は、付属ソフトウェアのDigital Photo Professionalで、自動ゴミ消し処理を行うときに使われます。

事前準備

- 白い無地の被写体（白紙など）を用意する。
- レンズの焦点距離を50mm以上にする。
- レンズのフォーカスモードスイッチを〈MF〉にして、無限遠（∞）に設定する。距離目盛のないレンズは、正面から見てフォーカスリングを時計方向に突き当たるまで回す。

ダストデリートデータを取得する

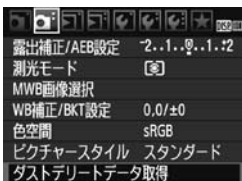

1 [ダストデリートデータ取得] を選ぶ

- [] タブの [ダストデリートデータ取得] を選び、〈**SET**〉を押します。

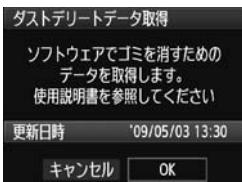

2 [OK] を選ぶ

- [OK] を選び 〈**SET**〉を押すと、撮像素子の自動清掃が行われたあと、説明画面が表示されます。途中、シャッターの作動音がしますが、撮影は行われません。

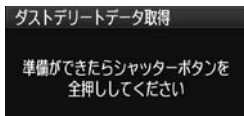

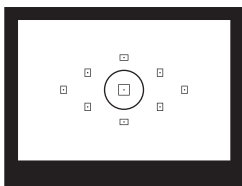

3 真っ白な無地の被写体を撮影する

- 20～30cmの距離で、(模様などが無い)真っ白な無地の被写体を画面いっぱいに入れて撮影します。
 - ➔ 絞り優先AE、絞り数値F22で撮影されます。
- 画像は保存されませんので、カードが入っていてもデータを取得することができます。
 - ➔ 撮影を行うと、データの取得が始まります。取得が終わると、完了画面が表示されます。
[OK] を選ぶと、メニューに戻ります。
- データが取得できなかったときは、その内容の画面が表示されます。前ページの「事前準備」の内容を確認し、[OK] を選んだあと、もう一度撮影します。

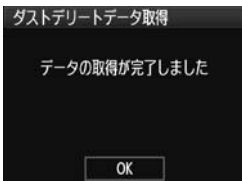

ダストデリートデータについて

ダストデリートデータを取得すると、そのあとで撮影したすべてのJPEG画像、RAW画像にデータが付加されます。大切な撮影をするときは、撮影の直前にデータの再取得(更新)を行ってください。

なお、付属ソフトウェアによる自動ゴミ消し処理については、ソフトウェア使用説明書(CD-ROM)を参照してください。

画像に付加されるダストデリートデータの容量はごく小さなものですので、画像のファイルサイズにはほとんど影響しません。

 未使用のコピー用紙など、必ず真っ白な無地の被写体を撮影してください。被写体に模様などがあると、その模様がゴミ情報として記録され、付属ソフトウェア使用時に、正常なゴミ消し処理が行われないことがあります。

MENU 手作業で撮像素子を清掃する 応用

撮像素子の自動清掃で取りきれないゴミやほこりがあったときに、市販品のブローアなどを使用して、自分で清掃することができます。

撮像素子は非常にデリケートな部品です。直接清掃が必要なときは、できるだけ別紙の修理受付窓口にお申し付けください。

清掃を始める前にレンズを取り外してください。



1 [センサークリーニング] を選ぶ

- [F:] タブの [センサークリーニング] を選び、<SET> を押します。



2 [手作業でクリーニング] を選ぶ

- [手作業でクリーニング] を選び <SET> を押します。

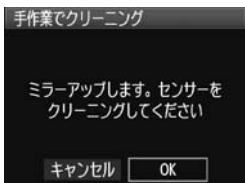

3 [OK] を選ぶ

- [OK] を選び <SET> を押します。
- ➔ 一瞬の間をおいたあと、ミラーが上がりシャッターが開きます。

4 清掃を終了する

- 電源スイッチを <OFF> にします。



- 電源には、ACアダプターキット ACK-E5 (別売) の使用をおすすめします。
- 電池を使うときは、必ずフル充電した電池を使用してください。なお、バッテリーグリップを装着して、電源に単3形電池を使用しているときは、手作業で撮像素子の清掃はできません。

- **清掃中は、絶対に次のことを行わないでください。電源が切れてシャッターが閉じ、シャッター幕や撮像素子が損傷する恐れがあります。**
 - ・電源スイッチを〈OFF〉にする
 - ・電池室ふたを開ける
 - ・カードスロットカバーを開ける
- 撮像素子の表面は非常にデリケートな部分です。細心の注意を払って清掃してください。
- ブロアーは、ブラシの付いていないものを使用してください。ブラシが撮像素子に触れると、撮像素子の表面に傷が付くことがあります。
- ブロアーは、レンズマウント面より内側に入れないでください。電源が切れると、シャッターが閉じ、シャッター幕やミラーを破損する原因となります。
- 高圧の空気やガスを吹き付けて清掃しないでください。圧力により撮像素子が破損したり、吹き付けたガスが凍結することで、撮像素子の表面に傷が付くことがあります。
- ブロアーで除去できない汚れがあったときは、別紙の修理受付窓口に撮像素子の清掃をお申し付けください。

8

画像の確認方法

この章では、第2章の『かんたん撮影と画像確認』で説明した再生方法の応用的な使い方や、撮影した画像や動画をカメラで再生・消去する方法、テレビで見る方法など、撮影画像の再生に関連する内容について説明します。

他の機器で撮影・記録された画像について

このカメラ以外で撮影された画像や、このカメラで撮影したあとにパソコンなどで画像を加工したり、ファイル名を変更した画像は、カメラで正常に表示できないことがあります。

▶ 見たい画像を素早く探す

☒ 一度に複数の画像を表示する（インデックス表示）

見たい画像を素早く見つけることができる、インデックス表示といわれる再生方法で、一度に4枚、または9枚の画像を表示することができます。



1 画像を再生する

- <▶> ボタンを押すと、最後に撮影した画像が表示されます。



2 インデックス表示にする

- <☒-Q> ボタンを押します。
→ 4枚インデックス表示になります。選択されている画像に青色の枠が付きます。
- もう一度 <☒-Q> ボタンを押すと、9枚インデックス表示になります。



3 画像を選ぶ

- <⬆> 十字キーで青色の枠を移動させ、画像を選びます。
- <☒-Q> を回すと1画面分の画像を送ります。
- <Q> ボタンを押すと、青色の枠で選んだ画像が拡大表示されます。
(9枚→4枚→1枚)

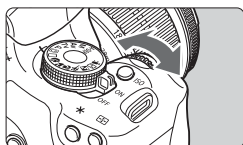

📖 画像を飛ばして表示する（ジャンプ表示）

1枚表示のときに、を回すと画像を飛ばして表示することができます。







ジャンプ方法
再生位置

1 ジャンプ方法を選ぶ

- メニュー [📖  での画像送り] で [1枚 / 10枚 / 100枚 / 撮影日 / 動画 / 静止画] の中から、希望するジャンプ方法を選び、 を押します。

2 画像送りをする

-  ボタンを押して画像を再生します。
- 1枚表示の状態では  を回します。
- ➔ 設定した方法でジャンプ表示が行われます。
- ➔ 画面右下にジャンプ方法と、現在再生している画像の位置が表示されます。
-  を押すと、ジャンプ方法を変更することができます。

- [撮影日] は、撮影した日付で画像を探したいときに選びます。 を回すと撮影日が表示されます。
- [動画] と [静止画] は、カードの中に動画と静止画が混在しているときに、動画、静止画のどちらかだけを表示したいときに選びます。

拡大して見る

撮影した画像を、約1.5倍～10倍に拡大して表示することができます。

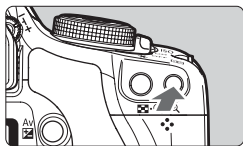

拡大表示位置

1 画像を拡大する

- 画像を再生した状態で、〈Q〉ボタンを押します。
- ➔ 拡大表示されます。
- 〈Q〉ボタンを押し続けると、最大の拡大率まで連続的に大きくなります。
- 〈Q〉ボタンを押すと、縮小表示になります。押し続けると、1枚表示まで連続的に小さくなります。

2 表示位置を移動する

- 〈十字キー〉を操作した方向に表示位置が移動します。
- 〈▶〉ボタンを押すと、拡大表示が終了し、1枚表示になります。



- 〈設定ボタン〉を回すと、拡大表示のまま画像が切り換わります。
- 撮影直後の画像表示中からの拡大表示はできません。
- 動画は拡大表示できません。

🔄 回転させる

画像が表示される向きを変えたいときに、この方法で回転させます。



1 [画像回転] を選ぶ

- [🔍] タブの [画像回転] を選び、<SET> を押します。



2 画像を選ぶ

- <◀▶> を押して回転する画像を選びます。
- インデックス表示にして選ぶこともできます。



3 画像を回転する

- <SET> を押すたびに、時計方向に回転 (90° → 270° → 0°) します。
- 他に回転したい画像があるときは、手順 2、3を繰り返します。
- <MENU> ボタンを押すと、画像回転が終了しメニューに戻ります。



- メニュー [📷 縦位置画像回転表示] を [する📷] (p.134) に設定して撮影すると、この機能で画像を回転する必要がなくなります。
- 回転した画像が、再生時に回転した向きで表示されないときは、メニュー [📷 縦位置画像回転表示] を [する📷] に設定します。
- 動画は回転できません。

🔊 動画を再生する



1 画像を再生する

- <▶> ボタンを押して画像を表示します。



2 動画を選ぶ

- <◀▶> を押して画像を選びます。
- 1枚表示のときに、画面左上に<🔊 SET>が表示されている画像が動画です。
- インデックス表示のときは、画面左側に縦帯の付いた画像が動画です。インデックス表示からは再生できませんので、<🔍> ボタンを押して1枚表示にします。



3 <SET> を押す

- 1枚表示の状態では <SET> を押します。
- 画面の下側に動画再生パネルが表示されます。



4 動画を再生する

- [▶] (再生) を選び、<SET> を押します。
- 動画再生が始まります。
- 再生中に <SET> を押すと、再生が一時停止されます。
- <🔊> を回すと、再生中でも音量を調整することができます。
- 再生操作に関する詳しい内容は、次ページを参照してください。

スピーカー

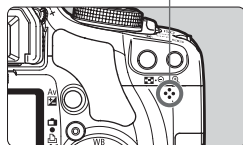

項目	再生内容
🔚 終了	1枚表示の状態に戻ります。
▶ 再生	〈SET〉を押すたびに再生/停止を繰り返します。
▶ スロー再生	〈◀▶〉を押すとスロー再生の速さを変えることができます。画面右上に速さの度合いが表示されます。
◀◀ 先頭フレーム	動画の先頭画面を表示します。
◀◀ フレーム戻し	〈SET〉を押すたびに1コマ戻します。〈SET〉を押し続けると、早戻しします。
▶▶ フレーム送り	〈SET〉を押すたびに1コマ送ります。〈SET〉を押し続けると、早送りします。
▶▶ 最終フレーム	動画の最終画面を表示します。
	再生位置
mm' ss"	再生時間
🔊 音量	〈🔊〉を回すと、内蔵スピーカー (p.17) の音量を調整することができます。



- フル充電のバッテリーパック LP-E5で連続再生できる時間は、常温 (+23℃) : 約2時間30分です。
- 1枚表示のときに〈DISP〉ボタンを押すと、撮影情報表示を切り換えることができます (p.161)。
- 動画撮影中に静止画を撮影した場面では、約1秒間、静止画が表示されます。
- カメラをテレビに接続して (p.156、157) 動画を再生するときは、テレビ側で音量の調整を行ってください (〈🔊〉を回しても音量は変わりません)。
- 動画の編集は、付属ソフトウェアのZoomBrowser EX/ImageBrowserで行うことができます。

MENU 自動再生する (スライドショー)

カードに記録されている画像を自動的に連続再生します。



1 【スライドショー】を選ぶ

- [] タブの【スライドショー】を選び、<SET>を押します。

再生する枚数

2 再生する画像を選ぶ



- <▲▼> を押して一番上の項目を選び、<SET> を押します。<▲▼> を押して [全画像 / 静止画 / 動画 / 日付] のいずれかを選び、<SET> を押します。
- [日付] を選んだときは、<DISP. 確認> が明るく表示された状態で <DISP.> ボタンを押します。
- [日付選択] 画面が表示されます。<▲▼> を押して日付を選び、<SET> を押します。



項目	再生内容
全画像	カード内のすべての静止画、動画を再生します。
日付	選んだ撮影日の静止画、動画を再生します。
動画	カード内の動画だけを再生します。
静止画	カード内の静止画だけを再生します。



3 再生間隔とリピートを設定する

- <▲▼> を押して [設定] を選び、<SET> を押します。
- 静止画の [再生間隔] と、[リピート] (繰り返し再生) の設定を行い、<MENU> ボタンを押します。

[再生間隔]

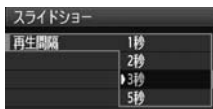

[リピート]

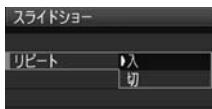

4 スライドショーを開始する

- <▲▼> を押して [スタート] を選び、<SET> を押します。
- [画像読み込み中...] が表示されたあと、スライドショーが始まります。
- <SET> を押すと一時停止 (画面左上に [II] 表示) し、もう一度 <SET> を押すと再開します。

5 スライドショーを終了する

- <MENU> ボタンを押すと、スライドショーが終了し設定画面に戻ります。



- 自動再生中に <DISP.> ボタンを押すと、静止画の表示形式を切り換えることができます。
- 動画再生中に <音量アイコン> を回すと、音量を調節することができます。
- 一時停止中に <左右方向キー> を押すと、画像が切り換わります。
- 自動再生中、オートパワーオフは機能しません。
- 画像により、表示時間が異なる場合があります。
- テレビでスライドショーを見るときは、156、157ページを参照してください。

テレビで見る

撮影した静止画や動画を、テレビなどで見ることができます。ケーブルの接続／取り外しを行うときは、カメラとテレビの電源を切った状態で行ってください。

* 動画の音量はテレビで調整します。

* 使用するテレビにより、表示内容の一部が欠けて表示されることがあります。

HD (ハイビジョン) 非対応のテレビで見る

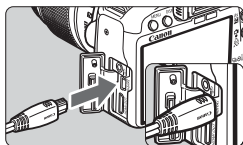

1 付属のAVケーブルをカメラに接続する

- カメラの〈A/V OUT/DIGITAL〉端子に、AVケーブルを接続します。
- プラグの〈Canon〉ロゴが、カメラの背面に向くようにして差し込みます。

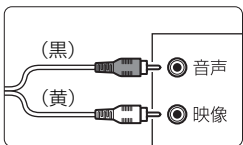

2 テレビにAVケーブルを接続する

- AVケーブルを、テレビの映像入力端子と、音声入力端子に接続します。

3 テレビの電源を入れ、テレビの入力切り換えで接続した端子を選ぶ

4 カメラの電源スイッチを〈ON〉にする

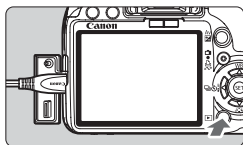

5 〈▶〉ボタンを押す

- 画像がテレビに表示されます (液晶モニターには何も表示されません)。
- 動画の再生方法は、152 ページを参照してください。

- テレビ方式と異なるビデオ出力方式が設定されていると、画像が正しく表示されません。そのときは、メニュー [▶: ビデオ出力方式] で方式を切り換えてください。
- 付属のAVケーブル以外は使用しないでください。画像が表示されないことがあります。

HD (ハイビジョン) 対応のテレビで見る

別売のHDMIケーブル HTC-100が必要です。

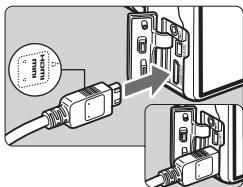

1 HDMIケーブルをカメラに接続する

- カメラの〈HDMI OUT〉端子に、HDMIケーブルを接続します。
- プラグの〈▲HDMI MINI〉マークが、カメラの前面に向くようにして差し込みます。

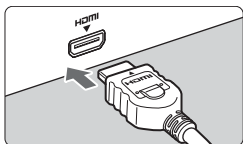

2 テレビにHDMIケーブルを接続する

- HDMIケーブルを、テレビのHDMI入力端子に接続します。

3 テレビの電源を入れ、テレビの入力切り換えで接続した端子を選ぶ

4 カメラの電源スイッチを〈ON〉にする

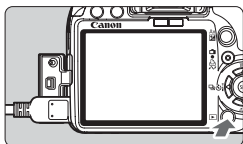

5 〈▶〉ボタンを押す

- ➔ 画像がテレビに表示されます（液晶モニターには何も表示されません）。
- 接続したテレビに合わせて、自動的に最適な解像度で画像が表示されます。
- 動画の再生方法は、152 ページを参照してください。



- カメラの〈HDMI OUT〉端子に、他の機器からの出力を入力しないでください。故障の原因になります。
- テレビとの相性により、撮影した画像を再生できないことがあります。その場合は、付属のAVケーブルで接続してください。
- 〈A/V OUT/DIGITAL〉端子と〈HDMI OUT〉端子は、同時に使用できません。

🔒 保護する (プロテクト)

大切な画像をカメラの消去機能で誤って消さないよう、プロテクトをかける (保護する) ことができます。



プロテクト表示



1 【画像プロテクト】を選ぶ

- [🔒] タブの【画像プロテクト】を選び、<SET>を押します。
- ➔ プロテクト画面になります。

2 画像を選んでプロテクトをかける

- <◀▶> を押してプロテクトをかける画像を選び、<SET>を押します。
- ➔ プロテクトが設定されると、画面の上にも <🔒> が表示されます。
- もう一度 <SET> を押すと、プロテクトが解除され <🔒> が消えます。
- 他にプロテクトをかけたい画像があるときは、手順2を繰り返します。
- <MENU> ボタンを押すと、画像プロテクトが終了し、メニューに戻ります。

❗ カードを初期化すると (p.40)、プロテクトされた画像も消去されます。

- プロテクトをかけた画像は、カメラの消去機能で消去できません。画像を消去するときは、プロテクトを解除してください。
- 必要な画像にプロテクトをかけてから全画像消去 (p.160) を行うと、プロテクトをかけた画像以外はすべて消去されます。不要な画像を一度にまとめて消去するときに便利です。

🗑️ 消去する

不要な画像を1枚ずつ選んで消去したり、まとめて消去することができます。なお、プロテクト (p.158) をかけた画像は消去されません。

- ❶ 消去した画像は復元できません。十分に確認してから消去してください。また、大切な画像は、誤って消去しないようプロテクトをかけてください。**RAW** + **▲L** で撮影した画像は、両方消去されます。

1枚ずつ消去

1 消去したい画像を再生する



2 <🗑️> ボタンを押す

- ➔ 画面の下に消去メニューが表示されます。



3 消去する

- [消去] を選び <SET> を押すと、表示されている画像が消去されます。

MENU チェック (✓) を付けてまとめて消去

消去したい画像にチェックを付けて、まとめて消去することができます。



1 [画像消去] を選ぶ

- [🗑️] タブの [画像消去] を選び、<SET> を押します。



2 【選択して消去】を選ぶ

- 【選択して消去】を選び〈SET〉を押します。
→ 画像が表示されます。
- 〈☒・Q〉ボタンを押すと、3画像表示になります。〈Q〉ボタンを押すと、元の表示に戻ります。



3 消去したい画像を選ぶ

- 消去したい画像を選び〈▲▼〉を押します。
→ 画面の左上に〈✓〉が表示されます。
- 他に消去したい画像があるときは、手順3を繰り返します。

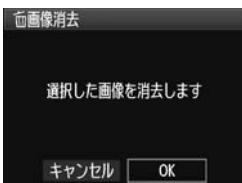

4 消去する

- 〈🗑〉ボタンを押します。
- [OK] を選び 〈SET〉を押します。
→ 選択した画像が消去されます。

MENU カード内全画像消去

カード内のすべての画像をまとめて消去することもできます。メニュー[☒ 画像消去]で[カード内・全画像]を選ぶと、その中のすべての画像が消去されます。

 プロテクトがかけられた画像も含めてすべて消去するときは、カード初期化を行います (p.40)。

DISP. 撮影情報表示の内容

1枚表示で再生しているときに〈DISP.〉ボタンを押すと、撮影情報の表示を切り換えることができます。一番詳しい撮影情報の内容は、以下のとおりです。

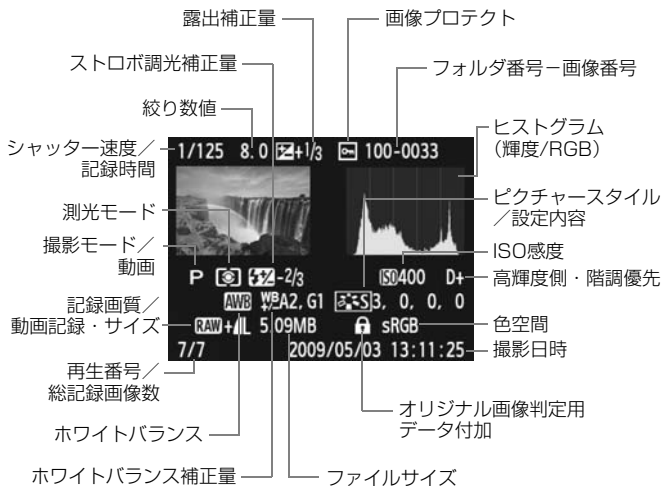

* **RAW** + **L**で撮影した画像は、**L**のファイルサイズが表示されます。

* 動画撮影では、動画アイコン〈**MOV**〉、動画タイプ〈[MOV]〉、記録サイズ〈[1920] / [1280] / [640]〉が表示されます。なお、ISO感度など一部の撮影情報は表示されません。

● ハイライト警告表示について

撮影情報表示にしたときに、露出オーバーで白飛びした部分が点滅表示します。階調を再現させたい部分が点滅しているときは、露出をマイナス補正して、もう一度撮影すると良い結果が得られます。

● ヒストグラムについて

ヒストグラムには、露出レベルの傾向と全体の階調を確認できる輝度表示と、色の飽和と階調を確認できるRGB表示があります。表示の切り換えは、メニュー [ ヒストグラム] で行います。

[輝度] 表示

このヒストグラムは、横軸に明るさ（左：暗、右：明）、縦軸に明るさごとの画素数を積み上げたグラフで、画像の輝度分布を表しています。画面の中の「暗い成分」ほどグラフの左寄りに積み上げられ、「明るい成分」ほどグラフの右寄りに積み上げられて表示されます。横軸の左端に積み上げられた成分は黒くつぶれ、右端に積み上げられた成分は白く飛びます（ハイライト）。その他の成分は階調が再現されます。再生画像とそのヒストグラムを見ることで、露出レベルの傾向と全体の階調を確認することができます。

ヒストグラム例



暗い成分が多い



普通の明るさ



明るい成分が多い

[RGB] 表示

このヒストグラムは、横軸に色の明るさ（左：暗、右：明）、縦軸に色の明るさごとの画素数を積み上げたグラフで、R（赤）／G（緑）／B（青）別に色の輝度分布を表しています。画面の中の「暗く薄い色」ほどグラフの左寄りに積み上げられ、「明るく濃い色」ほどグラフの右寄りに積み上げられます。横軸の左端に積み上げられた成分は色の情報がなく、右端に積み上げられた色は飽和して階調がありません。RGBのヒストグラムを見ることで、色の飽和と階調の状態や、ホワイトバランスの傾向を確認することができます。

9

画像の印刷と パソコンへの転送

- 印刷 (p.164)
カメラとプリンターを直接つないで、カードに記録されている画像を印刷することができます。このカメラは、ダイレクトプリント標準規格の「 PictBridge」に対応しています。
- 画像を印刷指定する/DPOF (p.173)
カードに記録されている画像の中から、印刷したい画像と印刷枚数などを指定することができるDPOF (Digital Print Order Format) デジタル プリントに対応しています。複数の画像を一度に印刷したいときや、写真店に印刷注文する際に使います。
- パソコンに画像を送る (p.177)
カメラとパソコンをつないで、カメラを操作するだけで、カードに記録された画像をパソコンに送ることができます。

印刷の準備をする

ダイレクトプリントの操作は、カメラの液晶モニターに表示される操作画面を見ながら、すべてカメラ側で行います。

カメラとプリンターを接続する

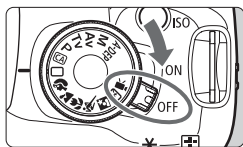

1 カメラの電源スイッチを〈OFF〉にする

2 プリンターの準備をする

- 詳しくはプリンターの使用説明書を参照してください。

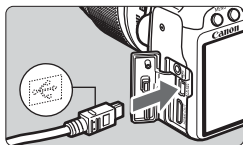

3 カメラとプリンターを接続する

- カメラに付属のインターフェースケーブルを使用します。
- カメラ側を接続するときは、プラグの〈←〉マークが、カメラの前面に向くようにして、〈A/V OUT/DIGITAL〉端子に差し込みます。
- プリンター側の接続方法については、プリンターの使用説明書を参照してください。

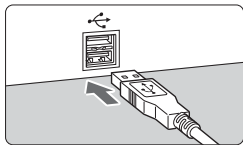

4 プリンターの電源を入れる

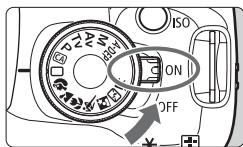

5 カメラの電源スイッチを〈ON〉にする

- ➔ プリンターの機種により、電子音が「ピピッ」と鳴ることがあります。

PictBridge



6 画像を再生する

- 〈▶〉 ボタンを押します。
- ➔ 画像が表示され、画面左上にプリンターが接続されていることを示すマーク〈P〉が表示されます。
- ➔ 〈凸〕 ボタンのランプが青色に点灯します。



- 動画は印刷できません。
- 「CPダイレクト」または「Bubble Jetダイレクト」のみに対応したプリンターは使用できません。
- 付属のインターフェースケーブル以外は使用しないでください。
- 手順5で電子音が「ピーピーピー」と長く鳴ったときは、プリンターに問題が発生しています。どのような問題が発生しているかは、次の操作で確認できます。

1. 〈▶〉 ボタンを押して画像を再生する
2. 〈SET〉 を押す
3. 印刷設定画面で [印刷] を選ぶ

液晶モニターにエラーメッセージが表示されます (p.172)。



- カメラの電源に電池を使用するときは、フル充電してから使用してください。フル充電した電池で約4時間印刷できます。
- ケーブルを取り外すときは、カメラとプリンターの電源を切ってから、プラグの側面を持って引いてください。
- ダイレクトプリントを行うときは、カメラの電源にACアダプターキット ACK-E5 (別売) の使用をおすすめします。

印刷する

使用するプリンターによって表示される内容や、設定できる内容が異なります。また、設定そのものがないことがあります。詳しくは、プリンターの使用説明書を参照してください。

プリンター接続表示



1 印刷する画像を選ぶ

- 液晶モニターの左上に〈〉が表示されていることを確認します。
- 〈〉を押して印刷する画像を選びます。

2 〈〉を押す

→ 印刷設定画面になります。

印刷設定画面



印刷効果を設定します (p.168)

日付や画像番号を入れて印刷するかどうかを設定します

何枚印刷するかを設定します

印刷範囲を設定します (p.171)

用紙のサイズ、タイプとレイアウトを設定します

手順1の画面に戻ります

印刷を開始します

設定されている用紙のサイズ、タイプ、レイアウトの情報が表示されます

* プリンターの機種により、日付/画像番号印刷やトリミングなど、一部の設定項目が選択できないことがあります。

3 【用紙設定】を選ぶ

- 【用紙設定】を選び 〈〉を押します。
- 用紙設定画面になります。



用紙サイズの設定



- プリンターにセットされている用紙のサイズを選び、〈SET〉を押します。
- ➔ 用紙タイプの設定画面になります。

用紙タイプの設定

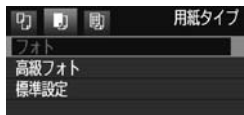

- プリンターにセットされている用紙のタイプを選び、〈SET〉を押します。
- キヤノン製プリンターで、純正用紙を使うときは、プリンターの使用説明書で使用できる用紙を確認してください。
- ➔ レイアウトの設定画面になります。

レイアウトの設定

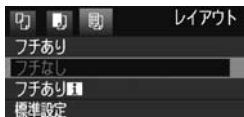

- 印刷レイアウトを選び 〈SET〉を押します。
- ➔ 印刷設定画面に戻ります。

フチあり	用紙の周りに余白を付けて印刷します。
フチなし	余白なしで用紙いっぱいに印刷します。「フチなし」印刷できないプリンターでは、「フチあり」で印刷されます。
フチあり [F]	Lサイズ以上の用紙の余白に撮影情報*を印刷します。
xx面配置	用紙1枚に画像を小さく、2/4/8/9/16/20画面印刷します。
20面配置 [F] 35面配置 [O]	DPOF (p.173) で印刷指定した画像を20画像、または35画像単位で、A4サイズの用紙に縮小印刷します。 ・ [20面配置 [F]] では、撮影情報*を印刷します。
標準設定	プリンターの機種や設定により、印刷レイアウトが異なります。

* Exif 情報の中から、カメラ名、レンズ名、撮影モード、シャッター速度、絞り数値、露出補正量、ISO感度、ホワイトバランスなどを印刷します。

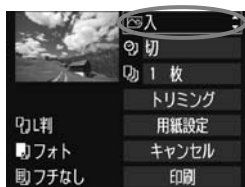

4 印刷効果を設定する

- 必要に応じて設定します。設定しないときは、手順5に進みます。
- 表示される内容は、プリンターの機種により異なります。
- 図の項目を選び〈SET〉を押します。
- 印刷効果を選び〈SET〉を押します。
- 〈DISP〉の横に〈国〉が表示されているときは、印刷効果の調整を行うこともできます (p.170)。

項目	印刷内容
☑ 入	プリンターの標準色で印刷されます。画像のExif情報を活用して、自動的に補正が行われます。
☑ 切	自動補正は行われません。
☑ VIVID	海や空の青、植物の緑などが、いっそう色鮮やかに印刷されます。
☑ NR	画像のノイズ低減処理が行われ印刷されます。
B/W 白黒	純黒調の白黒で印刷されます。
B/W 冷黒調	クールな印象の青っぽい(冷黒調)白黒で印刷されます。
B/W 温黒調	温かい印象の黄色っぽい(温黒調)白黒で印刷されます。
📷 ナチュラル	画像本来の色やコントラストを活かした印刷が行われます。自動色調整は行われません。
📷 ナチュラルM	印刷特性は「ナチュラル」と同じです。「ナチュラル」よりも細かい印刷調整を行うことができます。
☑ 標準設定	プリンターの機種により、印刷内容が異なります。プリンターの使用説明書を参照してください。

* 印刷効果の設定を変更すると、画面左上に表示されている画像に設定内容が反映されます。ただし、実際の印刷結果とは多少異なる場合があるため、目安としてとらえてください。170ページの「明るさ補正」と「レベル補正」も同様です。

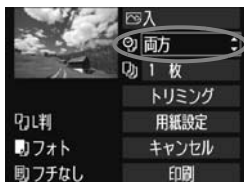

5 日付／画像番号印刷を設定する

- 必要に応じて設定します。
- 〈両〉を選び〈SET〉を押します。
- 印刷内容を選び〈SET〉を押します。

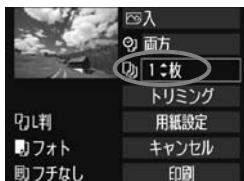

6 印刷枚数を設定する

- 必要に応じて設定します。
- 〈両〉を選び〈SET〉を押します。
- 印刷枚数を選び〈SET〉を押します。



7 印刷する

- [印刷] を選び〈SET〉を押します。
- ➔ 〈凸▽〉ボタンの青いランプが点滅して、印刷が始まります。

- 同じ設定で別の画像を印刷するときは、画像を選んで、青いランプが点灯した〈凸▽〉ボタンを押すだけで「かんたん印刷」ができます。なお、「かんたん印刷」のときは、1枚ずつ印刷されます（印刷枚数は指定できません）。また、トリミングの設定（p.171）は反映されません。
- 印刷効果などの選択肢にある[標準設定]は、プリンターメーカーが独自に設定する印刷内容のことです。[標準設定]の内容については、プリンターの使用説明書を参照してください。
- 印刷する画像のファイルサイズや記録画質により、[印刷]を選んでから実際に印刷が始まるまで、しばらく時間がかかることがあります。
- 画像の傾き補正（p.171）を行うと、印刷に時間がかかることがあります。
- 印刷を途中で中止するときは、[中止]が表示されている間に〈SET〉を押して[OK]を選びます。
- [カメラ設定初期化]（p.136）を行うと、設定した内容がすべて初期状態に戻ります。

印刷効果の調整について



168ページの手順4で項目を選び、**〈DISP〉**の横に**〈国〉**が表示されているときに、**〈DISP〉**ボタンを押すと、印刷効果の調整を行うことができます。調整できる（表示される）内容は、手順4の選択内容により異なります。

● 明るさ補正

画像の明るさを調整することができます。

● レベル補正

〔手動〕を選ぶと、ヒストグラムの分布を変更して、画像の明るさとコントラストを調整することができます。

レベル補正画面で**〈DISP〉**ボタンを押すと、**〈L〉**の位置が切り換わります。**〈◀▶〉**を押すと、シャドウレベル（0～127）、ハイライトレベル（128～255）を任意に調整することができます。



● 明るく補正

逆光などで被写体の顔が暗くなった画像で効果的です。〔入〕に設定すると、顔が明るく印刷されます。

● 赤目補正

ストロボ撮影で被写体の目が赤くなった（赤目現象が発生した）画像で効果的です。〔入〕に設定すると、目の赤みが緩和されて印刷されます。

- 〔明るく補正〕と〔赤目補正〕の効果は、画面で確認できません。
- 〔詳細設定〕を選ぶと、〔コントラスト〕〔色の濃さ〕〔色あい〕〔カラーバランス〕を調整することができます。なお、〔カラーバランス〕の調整は、**〈◀▶〉**十字キーで行います。Bはブルー、Aはアンバー、Mはマゼンタ、Gはグリーンの意味です。移動方向寄りの色に補正されます。
- 〔初期化〕を選ぶと、設定した印刷効果の内容がすべて初期状態に戻ります。

トリミング（印刷範囲）の設定



画像を部分的に拡大したり、構図を変えたような感じで印刷することができます。トリミングの設定は、印刷する直前に行ってください。トリミングを行ったあとで印刷設定の内容を変更すると、トリミングの再設定が必要になることがあります。

1 印刷設定画面で【トリミング】を選ぶ

2 トリミング枠の大きさ、位置、縦横を設定する

- 枠で囲まれた範囲が印刷されます。枠の形状（縦横比）は、[用紙設定]の設定で変わります。

枠の大きさを変える

〈Q〉〈Q〉ボタンを押すと、枠の大きさが変わります。枠を小さくするほど拡大して印刷されます。

枠を移動する

〈◇〉十字キーを操作すると、枠が上下左右に移動します。好みの構図になるように枠を移動します。

枠を回転する

〈DISP〉ボタンを押すと、枠が縦長、横長に変わります。横位置で撮影した画像を、縦位置で撮影したように印刷することもできます。

画像の傾きを補正する

〈☀〉を回すと、0.5度単位±10度の範囲で画像を回転させることができます。回転を行うと、画面上の〈Q〉が青色に変わります。

3 〈SET〉を押してトリミングを終了する

- ➔ 印刷設定画面に戻ります。
- 印刷設定画面の左上で印刷範囲を確認することができます。

- プリンターの機種により、枠のとおりに印刷されないことがあります。
- 枠を小さくするほど印刷の画質が粗くなります。
- トリミングは、液晶モニターを見ながら行ってください。画像をテレビに表示しながらトリミングを行うと、枠が正しく表示されないことがあります。

プリンターエラー発生時の操作について

プリンターに関するエラー（インク切れ、用紙切れなど）を解決したあと、**【続行】**を選んで印刷が再開されないときは、プリンター側を操作して印刷を再開してください。印刷の再開方法については、プリンターの使用説明書を参照してください。

エラーメッセージについて

印刷中に問題が発生したときは、カメラの液晶モニターにエラーメッセージが表示されます。〈**SET**〉を押して印刷を中止し、問題を解決してから再度印刷してください。プリンターの問題解決方法については、プリンターの使用説明書を参照してください。

用紙エラー

用紙が正しくセットされているかどうか確認してください。

インクエラー

インク残量や、インク吸収体の状態を確認してください。

ハードウェアエラー

用紙、インク以外の問題が発生していないか確認してください。

ファイルエラー

選択した画像はPictBridgeで印刷できません。別のカメラで撮影した画像や、パソコンに取り込んで加工した画像は、印刷できないことがあります。

画像を印刷指定する / DPOF

印刷タイプや日付、画像番号の入／切といった印刷内容の設定を行います。この設定は、印刷指定したすべての画像に対して、一律に適用されます（1画像ごとに別々の設定はできません）。

印刷内容を設定する

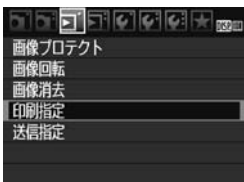

1 [印刷指定] を選ぶ

- [コ] タブの [印刷指定] を選び、<SET> を押します。



2 [設定] を選ぶ

- [設定] を選び <SET> を押します。

3 項目の内容を設定する

- [印刷タイプ] [日付] [画像番号] の内容を設定します。
- 項目を選び <SET> を押します。内容を選び <SET> を押します。

[印刷タイプ]

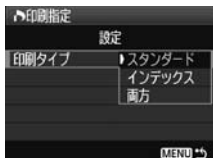



[日付]



[画像番号]



印刷タイプ	 スタンダード	用紙1枚に1画像を印刷します。
	 インデックス	用紙1枚に縮小画像を複数印刷します。
	 両方	スタンダードとインデックスの両方を印刷します。
日付	入	[入] にすると、撮影画像に記録されている日付情報を入れて印刷します。
	切	
画像番号	入	[入] にすると、画像番号を付けて印刷します。
	切	

4 設定を終了する

- <MENU> ボタンを押します。
- ➔ 印刷指定画面に戻ります。
- 次に印刷指定画面の [画像選択] [全画像] で、印刷する画像を指定します。

- 
- [日付] [画像番号] を [入] にしても、印刷タイプの設定や、プリンターの機種により、印刷されないことがあります。
 - 印刷するときは、印刷指定を行ったカードを使用してください。画像データだけをカードから抜き出して印刷すると、指定した内容で印刷できません。
 - DPOF に対応したプリンターの機種や、写真店の機器により、指定内容が反映されないことがあります。プリンターの場合は、プリンターの使用説明書を参照してください。写真店の場合は、事前にお店に確認してください。
 - 他のカメラで印刷指定した画像を、このカメラに入れて再度印刷指定しないでください。印刷指定されている内容が、意図せずすべて書き換えられることがあります。また、画像の種類により、印刷指定できないことがあります。

- 
- RAW画像と動画は印刷指定できません。
 - [インデックス] に設定したときは、[日付] と [画像番号] を同時に [入] にできません。

印刷する画像を指定する

● 画像選択



画像を1枚ずつ選んで指定します。

〈+Q〉ボタンを押すと、3画像表示になります。〈Q〉ボタンを押すと、元の表示に戻ります。

指定が終わったら、〈MENU〉ボタンを押すと、指定した内容がカードに保存されます。



[スタンダード] [両方]

〈〉を押して、表示されている画像の印刷枚数を指定します。



[インデックス]

〈〉を押して、〈〉を付けた画像が、インデックス印刷用の画像として指定されます。

● 全画像

[カード内の全画像を指定] を選ぶと、カードに記録されているすべての画像が、1画像1枚で印刷指定されます。なお、**[カード内の全画像指定を解除]** を選ぶと、カード内の印刷指定がすべて解除されます。



- 全画像指定を行っても、RAW画像と動画は印刷指定されません。
- PictBridgeで印刷するときには、一度に印刷指定する画像の数を、400画像以下にしてください。それ以上指定すると、すべての画像を印刷できないことがあります。

印刷指定画像のダイレクトプリント



印刷指定した画像を、PictBridge対応のプリンターで簡単に印刷することができます。

1 印刷の準備をする

- 164ページを参照してください。
『カメラとプリンターを接続する』の手順5まで行います。

2 [☐] タブの [印刷指定] を選ぶ

3 [印刷] を選ぶ

- [印刷] は、カメラとプリンターが接続され、印刷できる状態になっていないと表示されません。

4 [用紙設定] の内容を設定する (p.166)

- 印刷効果 (p.168) は必要に応じて設定します。

5 [OK] を選ぶ

- 印刷するときは、必ず用紙サイズの設定を行ってください。
- プリンターの機種により、画像番号が印刷できないことがあります。
- [フチあり] にすると、プリンターの機種により、日付がフチにかかることがあります。
- 日付の背景が明るいときや、日付がフチにかかるときは、プリンターの機種により、日付が薄く印刷されることがあります。

- [レベル補正] の [手動] は選択できません。
- 印刷を中止したあとに、残りの画像を印刷するときは、[再開] を選びます。ただし次のときは、印刷の再開はできません。
 - ・ 再開する前に印刷指定の内容を変更したり、指定した画像を削除したとき
 - ・ インデックス設定時、再開する前に用紙設定を変更したとき
 - ・ 印刷を中断したときに、カードの空き容量が少なかったとき
- 印刷中に問題が発生したときは、172ページを参照してください。

📡 パソコンに画像を送る

カメラとパソコンをつないで、カメラからの操作でカードに記録された画像をパソコンに送ることができます。これをダイレクト画像転送機能といいます。

- ① カメラとパソコンを接続する前に、必ず付属ソフトウェア（EOS イオス
デジタル ソリューション ディスク
DIGITAL Solution Disk / CD-ROM）をパソコンにインストールしてください。

付属ソフトウェアのインストール方法については、230ページのCD-ROMガイドを参照してください。

画像転送の準備

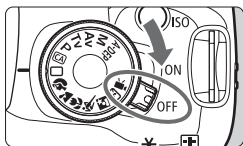

- 1 カメラの電源スイッチを〈OFF〉にする

- 2 撮影モードを〈P〉以外に設定する

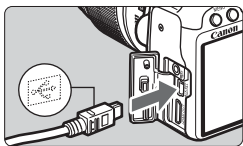

- 3 カメラとパソコンを接続する

- カメラに付属のインターフェースケーブルを使用します。
- カメラ側を接続するときはプラグの〈📡〉マークが、カメラの前面に向くようにして、〈A/V OUT / DIGITAL〉端子に差し込みます。
- パソコンのUSB端子にプラグを差し込みます。

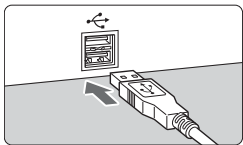

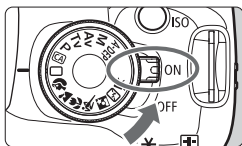

4 カメラの電源スイッチを〈ON〉にする

- パソコンに、プログラムを選択する画面が表示されたときは、[EOS Utility] (イオス ユーティリティ) を選びます。
- ➔ パソコンに [EOS Utility] の画面が表示され、カメラの液晶モニターにダイレクト転送画面が表示されます。

- [EOS Utility] の画面が自動的に表示されないときは、EOS Utilityを手動で起動してください。
- ケーブルを取り外すときは、カメラの電源を切ってから、プラグの側面を持って引いてください。

パソコンに画像を送る

パソコンに送られた画像は、[マイピクチャ] フォルダ、または [ピクチャ] フォルダに、撮影日ごとのフォルダに分けられて保存されます。

● 全画像

☞ダイレクト転送

全画像
未転送画像
送信指定画像
画像を選んで転送
パソコンの背景

カードに入っている、すべての画像をパソコンに送ります。

- [全画像] を選び 〈全画像〉 ボタンを押します。
- ➔ 〈全画像〉ボタンの青いランプが点滅して、画像転送が始まります。
- ➔ 転送が終わると点灯します。

- 動画は静止画に比べてファイルサイズが大きいため、転送に時間がかかります。
- 転送中は絶対にケーブルの取り外しを行わないでください。
- ダイレクト転送画面表示中は、撮影できません。

【全画像】以外の項目は、次のようになっています。〈〉ボタンを押すと画像転送が始まります。

● 未転送画像

パソコンに転送されていない画像を、カメラが自動的に選んで転送します。

● 送信指定画像

パソコンに送る画像を指定して、まとめて転送します。画像の指定方法は、180ページを参照してください。

● 画像を選んで転送





画像を1枚ずつ選んでパソコンに転送します。終了するときは〈MENU〉ボタンを押します。

● パソコンの背景

画像を選び、転送するとパソコンのデスクトップの背景（壁紙）として表示されます。終了するときは〈MENU〉ボタンを押します。



- 〈〉ボタンを押す代わりに〈〉を押すと、確認画面が表示されます。[OK]を選んで〈〉を押すと転送が始まります。
- RAW画像と動画は、壁紙として転送できません。

MENU パソコンに送る画像を指定する



[**☞**] タブの [**送信指定**] で、パソコンに転送する画像をあらかじめ指定することができます。

179ページで [**送信指定画像**] を選ぶと、ここで送信指定した画像を転送することができます。

● 画像選択



画像を1枚ずつ選んで指定します。〈**▲▼**〉を押すと、表示されている画像が指定され、画面の左上に 〈**☑**〉が表示されます。

指定が終わったら、〈**MENU**〉ボタンを押すと、指定した内容がカードに保存されます。

● 全画像

[**カード内の全画像を指定**] を選ぶと、カードに記録されているすべての画像が送信指定されます。なお、[**カード内の全画像指定を解除**] を選ぶと、カード内の送信指定がすべて解除されます。

🗨️ 他的カメラで送信指定した画像を、このカメラに入れて再度送信指定しないでください。送信指定されている内容が、意図せずすべて書き換えられることがあります。また、画像の種類により、送信指定できないことがあります。

- 記録画質 **RAW** + **▲L** で撮影した画像を送信指定すると、“1枚”としてカウントされます。ダイレクト転送を行うと、RAW画像、JPEG画像ともにパソコンに転送されます。
- 999画像以上を一度に転送するときは、ダイレクト転送画面で [**全画像**] を選んでください (p.178)。

10

カメラの機能を 自分好みに変更する

撮影スタイルに応じて、カメラの機能を細かく変更することができます。これをカスタム機能といいます。カスタム機能は、応用撮影ゾーンで設定／機能します。

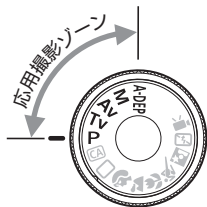

MENU カスタム機能の設定方法 応用



- 1 [カスタム機能 (C.Fn)] を選ぶ
 - [F:] タブの [カスタム機能 (C.Fn)] を選び、<SET> を押します。

カスタム機能番号

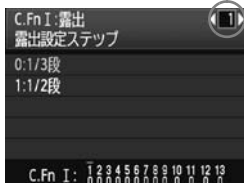

- 2 カスタム機能番号を選ぶ
 - <◀▶> を押して設定する機能番号を選び、<SET> を押します。

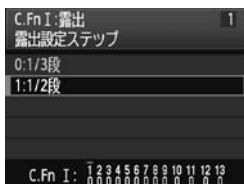

- 3 設定を変更する
 - <▲▼> を押して設定内容 (番号) を選び、<SET> を押します。
 - 手順2、3を繰り返して、その他のカスタム機能を設定します。
 - 画面の下に並んでいる番号で、設定状態を確認することができます。



- 4 設定を終了する
 - <MENU> ボタンを押します。
 - 手順1の画面に戻ります。

カスタム機能の設定をすべて解除するときは

メニュー [F: 設定解除] で [カスタム機能 (C.Fn) 一括解除] を選ぶと、設定されているカスタム機能がすべて解除されます (p.136)。

カスタム機能一覧

C.Fn I : 露出

		 LV撮影	 動画撮影
1	露出設定ステップ	○	
2	ISO感度拡張	○	
3	Avモード時のストロボ同調速度	○	

C.Fn II : 画像

4	長秒時露光のノイズ低減	○	
5	高感度撮影時のノイズ低減	○	
6	高輝度側・階調優先	○	
7	オートライティングオブティマイザ	○	(0有効)

C.Fn III : AF・ドライブ

8	AF補助光の投光	○	
9	ミラーアップ撮影		

C.Fn IV : 操作・その他

10	シャッターボタン/AEロックボタン	(1有効)	
11	SETボタンの機能	(0有効)	
12	電源スイッチ〈ON〉時の液晶点灯	○	
13	オリジナル画像判定用データの付加	○	



 が付いたカスタム機能は、ライブビュー（LV）撮影時、または動画撮影時には機能しません（設定が無効になります）。

MENU カスタム機能で変更できる内容 応用

カスタム機能は、機能ごとに4つのグループ（「C.Fn I：露出」、「C.Fn II：画像」、「C.Fn III：AF・ドライブ」、「C.Fn IV：操作・その他」）に分類されています。

C.Fn I：露出

C.Fn-1 露出設定ステップ

0：1/3段

1：1/2段

シャッター速度と絞り数値、および露出補正、AEB、ストロボ調光補正などの設定ステップを1/2段ステップにすることができます。1/3段ステップの設定では細かすぎるというときに有効です。

 ファインダー内と液晶モニターの露出レベル表示は図のようになります。

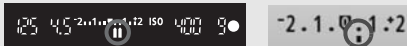

C.Fn-2 ISO感度拡張

0：しない

1：する

ISO感度を設定するときに、ISO6400とH（ISO12800相当）が選択できるようになります。なお、[C.Fn-6：高輝度側・階調優先]を[1：する]に設定したときは、ISO6400と「H」は選択できません。

C.Fn-3 Av（絞り優先AE）モード時のストロボ同調速度

0：自動

明るさに応じて、シャッター速度が1/200秒から30秒に自動設定されます。

1：1/200-1/60秒自動

絞り優先AE（Av）モードのストロボ撮影のときに、暗い場所でシャッター速度が自動的に遅くならないようになります。被写体ブレや手ブレを防止したいときに有効です。ただし、被写体はストロボ光により適正露出になりますが、被写体の背景は暗くなります。

2：1/200秒固定

シャッター速度が1/200秒に固定されるため、1よりも被写体ブレや手ブレを防止することができます。ただし、暗い場所では1よりも被写体の背景が暗くなります。

C.Fn II : 画像

C.Fn-4 長秒時露光のノイズ低減

0 : しない

1 : 自動

露光時間1秒以上で撮影された画像に対し、長秒時露光特有のノイズが検出された場合に自動低減処理が行われます。通常は、この【自動】で十分な効果が得られます。

2 : する

露光時間1秒以上で撮影された画像に対し、常に低減処理が行われます。【自動】で検出できないノイズがあったときに【する】で撮影すると、ノイズを低減することができます。



- 撮影後、低減処理のために露光時間と同じ時間が必要となることがあります。この場合、低減処理が終わるまで次の撮影はできません。
- ISO1600以上の高感度で撮影すると、0、1設定時よりも2設定時の方が画像のザラつきが多くなる場合があります。
- 2設定時、ライブビュー表示の状態から長秒時露光を行うと、ノイズ低減処理中は、「BUSY」が表示され、処理が終了するまでライブビュー表示は行われません（次の撮影はできません）。

C.Fn-5 高感度撮影時のノイズ低減

画像に発生するノイズを低減します。すべてのISO感度で作動しますが、特に高ISO感度撮影時に有効です。低ISO感度撮影時は、低輝度部（暗部）のノイズをさらに低減することができます。ノイズの程度に応じて設定を変更します。

0 : 標準

1 : 弱め

2 : 強め

3 : しない



2設定時は、連続撮影可能枚数が少なくなります。

C.Fn-6 高輝度側・階調優先

0：しない

1：する

高輝度（ハイライト）側の階調表現性が向上します。適正露出（18%グレー）から高輝度限界までの範囲が拡張され、グレーからハイライトまでの階調がより滑らかになります。

1 設定時は、通常撮影時より、低輝度部のノイズが若干増えることがあります。

1 設定時は、ISO感度の設定範囲がISO200～3200になります。
また、液晶モニターとファインダー内には、高輝度側・階調優先の設定中を示す〈D+〉が表示されます。

C.Fn-7 オートライティングオプティマイザ

撮影結果が暗い場合や、コントラストが低い場合に、明るさ・コントラストをカメラが自動的に補正します。

RAW画像は、カメラで設定した内容を付属ソフトウェアのDigital Photo Professionalで現像する際に反映することができます。

0：標準

1：弱め

2：強め

3：しない



● 撮影条件により、ノイズが増えることがあります。
● マニュアル露出、バルブ撮影のときは機能しません。

1 かんたん撮影ゾーンでは、[標準] に自動設定されます。

C.Fn III : AF・ドライブ

C.Fn-8 AF補助光の投光

内蔵ストロボによるAF補助光、EOS用外部ストロボのAF補助光の投光を行うかどうかを設定することができます。

0 : する

1 : しない

AF補助光は投光されません。

2 : 外部ストロボ使用時のみ投光する

EOS用外部ストロボ使用時は、必要に応じてAF補助光が投光されます。
内蔵ストロボからAF補助光は投光されません。



EOS用外部ストロボのカスタム機能で、[AF補助光の投光] が [しない] に設定されているときは、C.Fn-8-0,2に設定しても、外部ストロボからAF補助光は投光されません。

C.Fn-9 ミラーアップ撮影

0 : しない

1 : する

望遠レンズを使用した撮影や、近接（マクロ）撮影で、ミラーの作動によるカメラブレを防止することができます。ミラーアップ撮影については、104ページを参照してください。

C.Fn IV : 操作・その他

C.Fn-10 シャッターボタン/AEロックボタン

0 : AF/AEロック

1 : AEロック/AF

ピント合わせと露出決定を別々に行いたいときに有効です。〈*〉ボタンでAF作動、シャッターボタン半押しでAEロック（露出決定）することができます。

2 : AF/AFロック（AEロックなし）

AIサーボAF中にカメラと主被写体の間を障害物が横切るとき、障害物にピントが合わないよう、〈*〉ボタンでAFの作動を一時停止することができます。露出は撮影の瞬間に決まります。

3 : AE/AF（AEロックなし）

移動／停止を繰り返す被写体を撮影するときに有効です。AIサーボAF時は、〈*〉ボタンでAIサーボAFの作動／停止を繰り返すことができます。露出は撮影の瞬間に決まります。ピントと露出を常に最適な状態にして、シャッターチャンスを待つことができます。

C.Fn-11 SETボタンの機能

よく使う機能を、〈SET〉に割り当てることができます。撮影準備状態で〈SET〉を押します。

0 : クイック設定画面

〈SET〉を押すと、クイック設定画面が表示されます。〈+〉十字キーを押して機能を選び、〈〉を回して設定を変更します。

1 : 記録画質選択

〈SET〉を押すと、液晶モニターに記録画質設定画面が表示されます。〈+〉十字キーを押して記録画質を選び、〈SET〉を押します。

2 : 調光補正

〈SET〉を押すと、調光補正の設定画面が表示されます。

3 : 液晶モニターの入/切

〈DISP〉ボタンと同じになります。

4 : メニュー表示

〈MENU〉ボタンと同じになります。

5 : 無効

C.Fn-12 電源スイッチ〈ON〉時の液晶点灯

0：点灯

電源を入れると撮影機能の設定状態（p.42）が表示されます。

1：電源〈OFF〉時の状態を保持

〈DISP.〉ボタンを押して、液晶モニターが消えている状態で電源を切ると、次に電源を入れたときに撮影機能の設定状態が表示されません。電池の消耗を少なくしたいときに有効です。なお、メニュー操作や再生操作は、通常どおり行うことができます。

〈DISP.〉ボタンを押して、液晶モニターに画面が表示されている状態で電源を切ると、次に電源を入れたときに撮影機能の設定状態が表示されます。

C.Fn-13 オリジナル画像判定用データの付加

0：しない

1：する

撮影画像に、その画像がオリジナルであるか否かを判定するためのデータが自動的に付加されます。判定用データが付加された画像を撮影情報表示（p.161）で再生すると、〈〉が表示されます。

オリジナル画像の判定には、オリジナルデータセキュリティキットOSK-E3（別売）が必要です。



オリジナルデータセキュリティキットOSK-E3の画像暗号化・復号機能には、対応していません。

MENU マイメニューを登録する 応用

設定変更の頻度が高いメニュー機能とカスタム機能を選んで、マイメニュータブに6項目まで登録することができます。

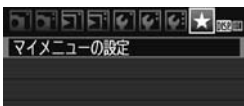

1 [マイメニューの設定] を選ぶ

- [★] タブの [マイメニューの設定] を選び、**<SET>** を押します。



2 [登録] を選ぶ

- [登録] を選び **<SET>** を押します。

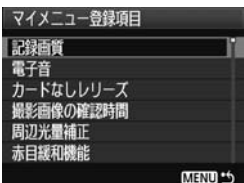

3 登録する

- 項目を選び **<SET>** を押します。
- 確認画面で [OK] を選び、**<SET>** を押すと登録されます。
- 6項目まで登録できます。
- **<MENU>** ボタンを押すと手順2の画面に戻ります。

マイメニューの設定について

● 並べ替え

登録した項目の並び順を変えることができます。[並べ替え] を選び、並び順を変える項目を選んで **<SET>** を押します。[◆] が表示された状態で **<▲▼>** を押して並び順を変え、**<SET>** を押します。

● 削除/全項目削除

登録した項目を削除することができます。[削除] を選ぶと1項目ずつ削除、[全項目削除] を選ぶと登録内容がすべて削除されます。

● マイメニューから表示

[する] に設定すると、メニュー画面を表示したときに [★] タブから表示されます。

11

資料

撮影の参考になるカメラの機能情報、システムアクセサリーの紹介などを行っています。また、章の最後には索引を設け、知りたいことが見つけやすいようになっています。

AFの苦手な被写体

次のような特殊な被写体に対してはピント合わせができない(合焦マーク〈●〉が点滅する)ことがあります。

ピントが合いにくい被写体

- 明暗差(コントラスト)が極端に低い被写体
(例:青空、単色の平面など)
- 非常に暗い場所にある被写体
- 極端な逆光状態にあり、かつ光の反射が強い被写体
(例:反射光の強い車のボディ)
- 遠いところと近いところにある被写体が、AFフレームにかかっている場合(例:おりの中の動物)
- 繰り返し模様の被写体
(例:ビルの窓やパソコンのキーボードなど)

これらの場合は次のいずれかの方法でピントを合わせます。

- (1) ワンショットAFのときは、被写体とほぼ同じ距離にあるものにピントを固定し、構図を決めなおして撮影する(p.46)。
- (2) レンズのフォーカスモードスイッチを〈MF〉にして手動ピント合わせを行う。



- エクステンダー(別売)を併用したときに、開放絞り数値がF5.6よりも大きいレンズでは、AF撮影できません(「ライブモード/👁️ライブモード」のAFを除く)。詳しくは、エクステンダーの使用説明書を参照してください。
- 「ライブモード/👁️ライブモード」のAFでピントが合いにくい撮影条件は、115ページを参照してください。

家庭用電源を使用する

ACアダプターキット ACK-E5（別売）を使うと、家庭用電源を使用して電池の残量を気にせずにカメラを使うことができます。

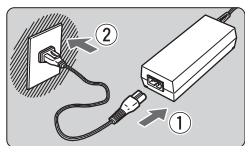

1 電源コードを接続する

- 電源コードを図のように差し込みます。
- 使い終わったら、プラグをコンセントから抜いてください。

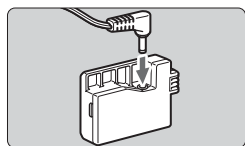

2 DCケーブルを接続する

- DCケーブルにコードのプラグを差し込みます。

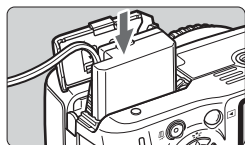

3 DCケーブルを入れる

- ふたを開け、DCケーブルをロック位置までしっかりと入れます。

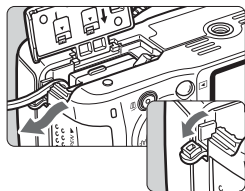

4 DCコードを通す

- DCコード通し部のカバーを開き、図のようにコードを通します。
- ふたを閉じます。

🔌 カメラの電源スイッチを〈ON〉にしたまま、電源コードの抜き差しを行わないでください。

リモコン撮影

リモートコントローラー RC-6/RC-1/RC-5 (別売)

カメラから最大約5m離れて撮影できるリモコン送信機です。RC-6/RC-1は即リリースと2秒後リリース、RC-5は2秒後リリースができます。



RC-1 RC-6/RC-5

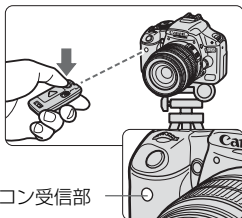

- セルフタイマーを〈〉に設定します (p.55)。
- リモコンの送信部をカメラのリモコン受信部に向けて、送信ボタンを押します。
- ➔ AFによるピント合わせが行われます。
- ➔ ピントが合うと、セルフタイマーランプが点灯して撮影されます。

 蛍光灯が近くにあると、蛍光灯の影響でカメラが誤作動することがあります。できるだけカメラを蛍光灯から離してください。

リモートスイッチRS-60E3 (別売)

シャッターボタンの半押し/全押し機能を備えたコード長60cmのリモートスイッチです。カメラのリモコン端子につなぐだけで使用できます。

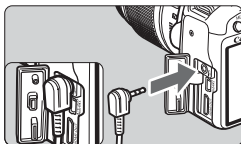

アイピースカバーを併用する

ファインダーをのぞかずに撮影すると、ファインダーから入った光の影響で暗い写真になることがあります。このようなときは、ストラップに付いているアイピースカバー（p.23）を使います。

なお、ライブビュー撮影と動画撮影のときは、アイピースカバーを取り付ける必要はありません。

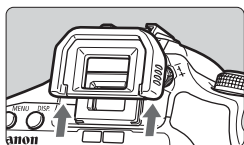

1 アイカップを取り外す

- アイカップの下側を押して取り外します。

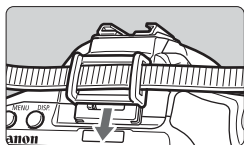

2 アイピースカバーを取り付ける

- ファインダー接眼部の溝に沿って、アイピースカバーを取り付けます。

外部ストロボの使用について

EOS用EXシリーズスピードライト

基本操作は内蔵ストロボ撮影同様、簡単です。

EXスピードライト（別売）をこのカメラに装着したとき、ストロボ撮影の自動調光制御のほぼすべては、このカメラによって行われます。つまり、「内蔵ストロボの代わりに大光量ストロボが外付けされたもの」とお考えください。



操作方法については、EXスピードライトの使用説明書を参照してください。なお、このカメラは、EXスピードライトの全機能が使用できるAタイプカメラに属しています。



クリップオンタイプストロボ



マクロストロボ

- ストロボ機能設定 (p.139) に対応していないEXスピードライト使用時は、[ストロボ機能設定] の内、[調光補正] [E-TTL II] の項目のみ設定できます。（一部のEXスピードライトでは、[シンクロ設定] も設定可能）
- 外部ストロボ側で調光補正を設定すると、カメラの液晶モニターに表示されるストロボ調光補正のマークが、からに変わります。
- ストロボのカスタム機能で、調光方式をTTL 自動調光にしている場合は、常時フル発光します。

EXシリーズ以外のキヤノン製スピードライト

- EZ/E/EG/ML/TL スピードライトを、TTL またはA-TTL 自動調光モードに設定して撮影すると、常時フル発光します。
カメラの撮影モードを〈M〉(マニュアル露出)、または〈Av〉(絞り優先AE) に設定して、絞り数値を変えて撮影してください。
- マニュアル発光機能を持つスピードライト使用時は、マニュアル発光モードで撮影してください。

汎用ストロボを使った撮影

同調シャッター速度

小型の汎用ストロボは1/200秒以下のシャッター速度で同調します。あらかじめストロボが正しく同調するかどうか、確認してから使用してください。

ライブビュー撮影時の注意

汎用ストロボを使用してライブビュー撮影を行うと、ストロボが発光しません。



- 他社製の特定カメラ専用のストロボ、およびストロボ用付属品を使用すると、カメラが正常な機能を発揮しないばかりでなく、故障の原因になります。
- 高圧ストロボをアクセサリースューに取り付けて使用しないでください。発光しないことがあります。

撮影機能の組み合わせ一覧

●：自動設定 ○：選択可能 □：選択不可

モードダイヤル		かんたん撮影ゾーン								応用撮影ゾーン					動画撮影	
		□	📷	📷	📷	📷	📷	📷	📷	P	Tv	Av	M	A-DEP	🎥	
記録画質	JPEG	○	○	○	○	○	○	○	○	○	○	○	○	○	○	
	RAW	○	○	○	○	○	○	○	○	○	○	○	○	○	○	
	RAW+ L	○	○	○	○	○	○	○	○	○	○	○	○	○	○	
ISO感度	自動設定	●	●	●	●	●	●	●	●	○	○	○	○	○	●	
	手動設定	□	□	□	□	□	□	□	□	○	○	○	○	○	□	
ピクチャースタイル	スタンダード	●	□	□	●	●	●	●	○	○	○	○	○	○	○	
	ポートレート	□	●	□	□	□	□	□	○	○	○	○	○	○	○	
	風景	□	□	●	□	□	□	□	○	○	○	○	○	○	○	
	ニュートラル	□	□	□	□	□	□	□	○	○	○	○	○	○	○	
	忠実設定	□	□	□	□	□	□	□	○	○	○	○	○	○	○	
	モノクロ	□	□	□	□	□	□	□	○	○	○	○	○	○	○	
	ユーザー設定	□	□	□	□	□	□	□	○	○	○	○	○	○	○	
ホワイトバランス	オートWB	●	●	●	●	●	●	●	○	○	○	○	○	○	○	
	プリセットWB	□	□	□	□	□	□	□	○	○	○	○	○	○	○	
	マニュアルWB	□	□	□	□	□	□	□	○	○	○	○	○	○	○	
	WB補正	□	□	□	□	□	□	□	○	○	○	○	○	○	□	
	WBブラケットिंग	□	□	□	□	□	□	□	○	○	○	○	○	○	□	
オートライティングオプティマイザ		●	●	●	●	●	●	●	○	○	○	○	○	○	●	
周辺光量補正		○	○	○	○	○	○	○	○	○	○	○	○	○	○	
高感度撮影時のノイズ低減		●	●	●	●	●	●	●	○	○	○	○	○	○	●	
AF	ワンショット	□	●	●	●	□	●	□	○	○	○	○	○	●	●	
	AIサーボ	□	□	□	□	●	□	□	○	○	○	○	○	□	□	
	AIフォーカス	●	□	□	□	□	□	●	○	○	○	○	○	□	□	
	AFフレーム選択	自動	●	●	●	●	●	●	●	○	○	○	○	○	●	○
		任意	□	□	□	□	□	□	□	○	○	○	○	○	□	○
AF補助光		●	●	□	●	□	□	●	○	○	○	○	○	○	□	

●：自動設定 ○：選択可能 □：選択不可

モードダイヤル		かんたん撮影ゾーン							応用撮影ゾーン					動画撮影	
		□	📷	📷	📷	📷	📷	📷	CA	P	Tv	Av	M	A-DEP	📹
測光方式	評価測光	●	●	●	●	●	●	●	○	○	○	○	○		
	部分測光								○	○	○	○	○		
	スポット測光								○	○	○	○	○		
	中央部重点平均測光								○	○	○	○	○		
露出	プログラムシフト							○*1	○						
	露出補正							○*2	○	○	○		○	○	
	AEB								○	○	○	○	○		
	AEロック								○	○	○		○		
	被写界深度確認								○	○	○	○	○		
ドライブ	1枚撮影	●		●	●		●	●	○	○	○	○	○	○	●
	連続撮影		●			●			○	○	○	○	○	○	
	セルフタイマー/リモコン	○	○	○	○	○	○	○	○	○	○	○	○	○	○*3
	セルフタイマー:2秒								○	○	○	○	○		
	セルフタイマー:連続撮影	○	○	○	○	○	○	○	○	○	○	○	○	○	
内蔵ストロボ	自動発光	●	●		●		●		○						
	手動発光								○	○	○	○	○		
	発光禁止			●		●		●	○						●
	赤目緩和	○	○		○		○		○	○	○	○	○		
	FEロック								○	○	○	○	○		
	ストロボ調光補正								○*2	○	○	○	○	○	
色空間	sRGB	●	●	●	●	●	●	●	○	○	○	○	○		●
	Adobe RGB									○	○	○	○	○	
ライブビュー撮影										○	○	○	○		●

*1：54ページ『②背景をぼかす／くっきりさせる』の機能です。

*2：54ページ『③写真を暗くする／明るくする』の機能です。

*3：動画撮影モードのメニューで「リモコン撮影」設定可能。

メニュー機能一覧

📷 撮影1 (赤)

参照頁

記録画質	▲L/▲L/▲M/▲M/▲S/▲S/RAW+▲L/RAW	70
電子音	入/切	130
カードなしリリース	する/しない	130
撮影画像の確認時間	切/2秒/4秒/8秒/ホールド	130
周辺光量補正	する/しない	100
赤目緩和機能	切/入	63
ストロボ制御	ストロボの発光/内蔵ストロボ機能設定/外部ストロボ機能設定/外部ストロボカスタム機能設定/外部ストロボカスタム機能一括解除	139

📷 撮影2 (赤)

露出補正/AEB設定	1/3段ステップ、±2段	86
測光モード	☉/☉/☉/☐	83
MWB画像選択	ホワイトバランスの手動設定	96
WB補正/BKT設定	WB補正：ホワイトバランス補正 WB-BKT：ホワイトバランスブラケティング	98 99
色空間	sRGB/Adobe RGB	93
ピクチャースタイル	📷📷 スタンダード/📷📷 ポートレート/	73
	📷📷 風景/📷📷 ニュートラル/📷📷 忠実設定	88
	/📷📷 モノクロ/📷📷 ユーザー設定1~3	91
ダストデリートデータ取得	ゴミ消し処理するためのデータを取得	143

🔄 再生1 (青)

画像プロテクト	画像の保護	158
画像回転	画像の縦横回転	151
画像消去	画像の消去	159
印刷指定	印刷する画像を指定 (DPOF)	173
送信指定	パソコンに送信する画像を指定	180



- 📷 ● [📷] 撮影2、[📷] 機能設定3、[★] マイメニューの画面 (タブ) は、かんとん撮影ゾーンでは表示されません。
- の項目は、かんとん撮影ゾーンでは表示されません。

🔄 再生2 (青)

参照頁

ヒストグラム	輝度/RGB	162
スライドショー	再生内容/再生間隔/リピートを設定して自動再生	154
 での画像送り	1枚/10枚/100枚/撮影日/動画/静止画	149

🔧 機能設定1 (黄)

オートパワーオフ	30秒/1分/2分/4分/8分/15分/切	131
画像番号	通し番号/オートリセット/強制リセット	132
縦位置画像回転表示	する   / する  / しない	134
カード初期化	記録内容を初期化して消去	40
液晶の自動消灯	する/しない	138
撮影機能画面の色	背景の色を選択	138

🔧 機能設定2 (黄)

液晶の明るさ	7段階明るさ調整	131
日付/時刻	日付(年/月/日)/時刻(時/分/秒)の設定	29
言語 	表示言語を選択	30
ビデオ出力方式	NTSC/PAL	156
センサークリーニング	自動クリーニング: する/しない	142
	今すぐクリーニング	
	手作業でクリーニング	145
ライブビュー機能設定	ライブビュー撮影/AFモード/グリッド/測光タイマー	106

🔧 機能設定3 (黄)

カスタム機能 (C.Fn)	カメラの機能を細かく設定する	182
設定解除	カメラ設定初期化/カスタム機能 (C.Fn) 一括解除/著作権情報の消去	136
ファームウェア	ファームウェア変更時に選択	-

★ マイメニュー (緑)

マイメニューの設定	よく使うメニュー機能やカスタム機能を登録	190
-----------	----------------------	-----

動画撮影モードのメニュー機能

📹 動画 (赤)

参照頁

グリッド	表示しない/グリッド1井/グリッド2井	124
測光タイマー	4秒/16秒/30秒/1分/10分/30分	124
動画記録サイズ	1920×1080/1280×720/640×480	123
AFモード	ライブモード/📷ライブモード/クイックモード	123
録音	する/しない	124
リモコン撮影	しない/する	124



動画撮影モード設定時のメニュー画面について

- [📹] の画面 (タブ) は、動画撮影モード設定時のみ表示されます。
- [📷] 機能設定3、[★] マイメニューの画面 (タブ) は表示されません。
- [📷] タブの [露出補正/AEB設定] は、項目が [露出補正] に変わります。
- 以下のメニュー項目は表示されません。
 - ・ [📷]：赤目緩和機能、ストロボ制御
 - ・ [📷]：測光モード、WB補正/BKT設定、色空間、ダストデリートデータ取得
 - ・ [📷]：液晶の自動消灯、撮影機能画面の色
 - ・ [📷]：センサークリーニング、ライブビュー機能設定

故障かな？と思ったら

「カメラが故障したのかな？」と思ったら、下記の例を参考にしてカメラをチェックしてください。なお、チェックしても状態が改善しないときは、別紙の修理受付窓口にご相談ください。

電源関連

付属の充電器で電池が充電できない

- キヤノン純正のバッテリーパック LP-E5を使用してください。

電源スイッチを〈ON〉にしてもカメラが作動しない

- 電池がカメラにきちんと入っているか確認してください (p.26)。
- 電池を充電してください (p.24)。
- 電池室ふたが閉まっているか確認してください (p.26)。
- カードスロットカバーが閉まっているか確認してください (p.31)。
- 〈DISP〉ボタンを押してください (p.42)。



電源スイッチを〈OFF〉にしてもアクセスランプが点滅する

- カードへの画像記録中に電源を切ると、数秒間はアクセスランプが点灯／点滅します。画像記録が終了すると、自動的に電源が切れます。

電池の消耗が早い

- フル充電した電池を使用してください (p.24)。
- 何度も繰り返し使用した電池で消耗が早いときは、新しい電池をお買い求めください。
- ライブビュー撮影や動画撮影を長時間行くと (p.105、121)、撮影可能枚数が少なくなります。

電源が勝手に切れる

- オートパワーオフ機能が働いています。自動的に電源が切れないようにしたいときは、メニュー〔 オートパワーオフ〕を〔切〕にしてください。
- 〔 オートパワーオフ〕を〔切〕に設定していても、カメラを30分放置すると、液晶モニターが消灯して電源が切れたように見えます。〈DISP〉ボタンを押すと液晶モニターが点灯します。

撮影関連

撮影・記録ができない

- カードが正しくセットされているか確認してください (p.31)。
- カードの空き容量がない場合は、空き容量のあるカードに交換するか、不要な画像を消去してください (p.31、159)。
- ワンショット AF でピント合わせしたときに、ファインダー内の合焦マーク〈●〉が点滅するときは撮影できません。もう一度シャッターボタンを半押ししてピントを合わせなおすか、手動でピントを合わせてください (p.37、67)。
- カードのライトプロテクトスイッチを、書き込み・消去可能な設定にしてください (p.31)。

画像がボケて写っている

- レンズのフォーカスモードスイッチを〈AF〉にしてください (p.33)。
- 手ブレを起こさないように、シャッターボタンを静かに押ししてください (p.36、37)。
- 手ブレ補正機能を搭載したレンズは、手ブレ補正スイッチを〈ON〉にして撮影してください。

カードが使えない

- カードのトラブルに関するメッセージが表示されたときは、40 ページ、または209ページを参照してください。

連続撮影可能枚数が少なくなる

- メニュー [☛: カスタム機能 (C.Fn)] の [高感度撮影時のノイズ低減] を [標準/弱め/しない] のいずれかに設定してください。[強め] に設定されているときは、連続撮影可能枚数 (バースト枚数) が少なくなります (p.185)。
- 芝生など細かいパターンの被写体を撮影すると、1枚あたりのファイルサイズが大きくなり、実際に連続撮影できる枚数が、70ページに目安として示した連続撮影可能枚数より少なくなることがあります。

ISO100に設定できない

- メニュー [☛: カスタム機能 (C.Fn)] の [高輝度側・階調優先] が [する] に設定されているときは、ISO100に設定できません。[しない] に設定すると、ISO100が設定できるようになります (p.186)。

〈Av〉モードでストロボ撮影すると、シャッター速度が遅くなる

- 夜景などを背景にした暗い場所で撮影すると、主被写体も背景も適正露出となるように、自動的にシャッター速度が遅くなります (スローシンクロ撮影)。シャッター速度が遅くならないようにするときには、メニュー [☛: カスタム機能 (C.Fn)] の [Avモード時のストロボ同調速度] を、1または2に設定してください (p.184)。

内蔵ストロボが発光しない

- 内蔵ストロボを短時間に連続発光させると、発光部を保護するために、しばらくストロボ撮影ができなくなることがあります。

カメラを振ると音がする

- 内蔵ストロボを上げるための機構がわずかに動くため、故障ではありません。

ライブビュー撮影でシャッター音が2回する

- ストロボ撮影時とISO感度の設定が3200以上のときは、1回の撮影でシャッター音が2回します (p.107)。

動画撮影が勝手に終了する

- 書き込み速度が遅いカードを使用すると、動画撮影が自動的に終了することがあります。SDスピードクラス6「CLASS 6」以上のカードを使用してください。なお、書き込み/読み取り速度については、カードメーカーのホームページなどで確認してください。
- 動画撮影を開始してからファイルサイズが4GBに達した時点、または29分59秒経過すると、動画撮影が自動的に終了します。

動画撮影の1920×1080で映像がゆがむ

- このカメラの1920×1080動画記録サイズは、1秒間の記録コマ数が20枚(20fps)と少ないため、動きのあるシーンでは映像がゆがむことがあります。1280×720の動画記録サイズで撮影すると改善されます (p.123)。

動画を再生すると操作音や作動音がする

- 動画撮影中にダイヤル操作やレンズ操作を行うと、その操作音も録音されます (p.127)。

表示・操作関連

液晶モニターの表示・画像が不鮮明になる

- 液晶モニターにゴミやほこりが付いているときは、眼鏡ふきや、やわらかい布などでふいてください。
- 低温下、または高温下では、液晶の特性上、表示反応が遅くなったり、表示が黒くなったりすることがありますが、常温に戻れば正常に表示されるようになります。

メニュー画面に表示されるタブや項目が少ない

- かんたん撮影ゾーンと動画撮影モードでは、一部のタブや項目は表示されません。撮影モードを応用撮影ゾーンにしてください (p.38)。

画像を消去できない

- 画像にプロテクトがかかっていると消去できません (p.158)。

ファイル名の先頭文字がアンダーバー(「_MG_」)になる

- 色空間をsRGBに設定してください。Adobe RGBに設定されているときは、先頭文字がアンダーバーになります (p.93)。

画像番号が0001から始まらない

- 画像が記録されているカードを使用すると、その画像に付けられた番号の続き番号になることがあります (p.132)。

撮影年月日／時刻が正しく表示されない

- 日付/時刻が正しく設定されているか確認してください (p.29)。

テレビに画像が表示されない

- AVケーブル、またはHDMIケーブルのプラグが根元までしっかりと差し込まれているか確認してください (p.156、157)。
- ビデオ出力方式 (NTSC/PAL) をテレビと同じ方式に設定してください (p.201)。
- 付属のAVケーブルを使用してください (p.156)。

印刷関連

印刷効果の項目が説明書より少ない

- 表示される内容は、プリンターの機種により異なります。本書ではすべての項目を記載しています (p.168)。

エラー表示

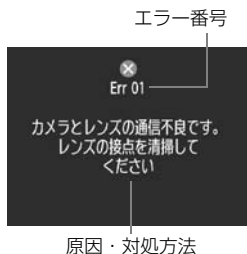

カメラに異常が発生すると、エラー画面が表示されます。表示される内容に従って対応してください。

番号	メッセージ/対処方法
01	カメラとレンズの通信不良です。レンズの接点を清掃してください
	→ カメラ/レンズの接点清掃、純正レンズを使用する (p.13、16)
02	カードにアクセスできません。カードを入れなおすか、交換するか、このカメラで初期化してください
	→ カード抜き差し、カード交換、カード初期化 (p.31、40)
04	カードがいっぱいになったため、記録できませんでした。カードを交換してください
	→ カード交換、不要画像の消去、カード初期化 (p.31、159、40)
05	内蔵ストレージをポップアップできませんでした。電源スイッチを入れなおしてください
	→ 電源スイッチ操作 (p.27)
06	センサークリーニングができませんでした。電源スイッチを入れなおしてください
	→ 電源スイッチ操作 (p.27)
10、20 30、40 50、60 70、80	エラーが発生したため撮影できません。電源スイッチを入れなおすか、電池を入れなおしてください
	→ 電源スイッチ操作、電池出し入れ、純正レンズを使用する (p.27、26)

*上記の対処を行ってもエラーが表示されるときは、エラー番号を控えて別紙の修理受付窓口にご相談ください。

システム図

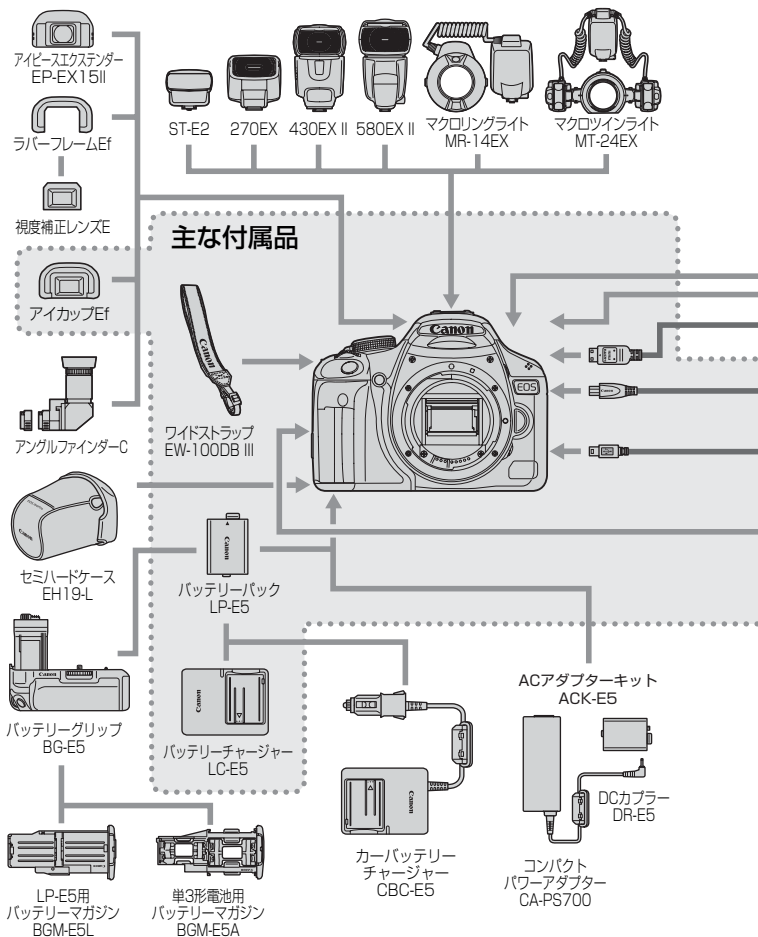

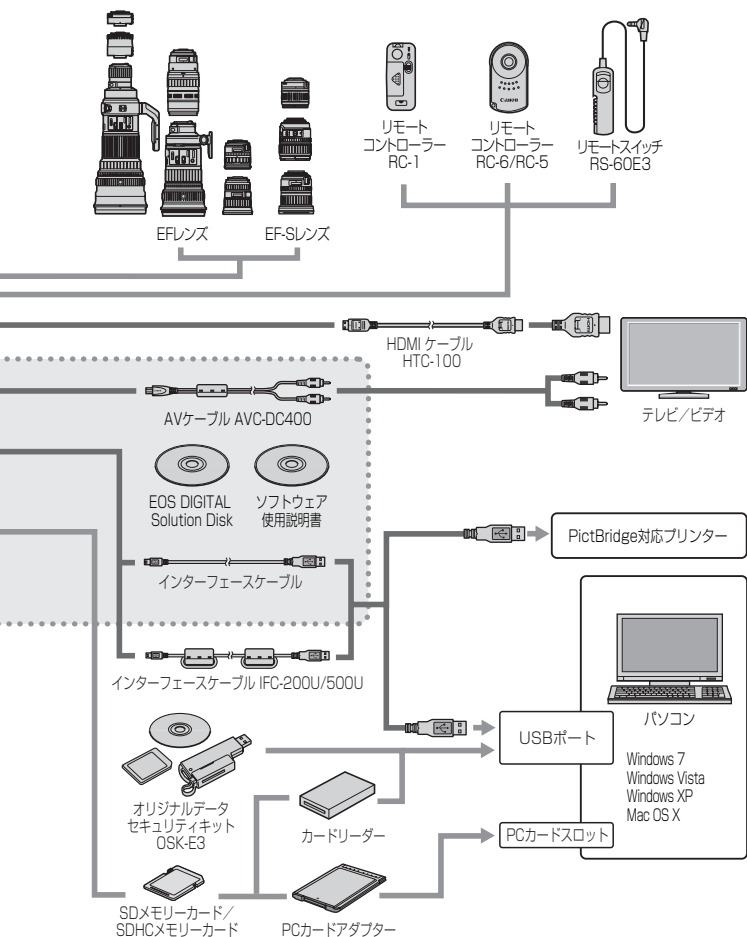

主な仕様

■型式

型式.....	ストロボ内蔵、デジタル一眼レフレックスAF・AEカメラ
記録媒体.....	SDメモリーカード、SDHCメモリーカード
撮像画面サイズ.....	22.3×14.9mm
使用レンズ.....	キヤノンEFレンズ群（EF-Sレンズを含む） （有効撮影画角は、表記焦点距離の約1.6倍に相当）
レンズマウント.....	キヤノンEFマウント

■撮像素子

形式.....	CMOSセンサー
カメラ部有効画素.....	約1510万画素
アスペクト比.....	3:2
ダスト除去機能.....	自動/手動/ダストデリートデータ付加

■記録形式

記録フォーマット.....	DCF2.0
画像タイプ.....	JPEG、RAW（14bit、キヤノン独自） RAW+JPEG同時記録可能
記録画素数.....	ラージ : 約1510万（4752×3168）画素 ミドル : 約800万（3456×2304）画素 スモール : 約370万（2352×1568）画素 RAW（ロウ） : 約1510万（4752×3168）画素

■画像処理

ピクチャースタイル.....	スタンダード、ポートレート、風景、ニュートラル、忠実設定、モノクロ、ユーザー設定1～3
ホワイトバランス.....	オート、プリセット（太陽光、日陰、くもり、白熱電球、白色蛍光灯、ストロボ）、マニュアル ホワイトバランス補正、ホワイトバランスブラケティング可能 * 色温度情報通信対応
ノイズ低減.....	長秒時露光、高感度撮影に対応可能
画像の明るさ自動補正.....	オートライティングオプティマイザにより対応
高輝度側・階調優先.....	可能
レンズ周辺光量補正.....	可能

■ファインダー

方式	ペンタダハミラー使用、アイレベル式
視野率	上下/左右とも約95%
倍率	約0.87倍 (50mmレンズ・∞・-1m ⁻¹)
アイポイント	約19mm (-1m ⁻¹ 時/接眼レンズ中心から)
視度調整範囲	-3.0~+1.0m ⁻¹ (dpt)
フォーカシングスクリーン	固定式、プレジジョンマット
ミラー	クイックリターン式
被写界深度確認	可能

■オートフォーカス

方式	TTL二次結像位相差検出方式
測距点	9点
輝度範囲	EV-0.5~18 (常温・ISO100)
フォーカスモード	ワンショットAF、AIサーボAF、AIフォーカスAF、手動(MF)
AF補助光	内蔵ストロボ間欠発光方式

■露出制御

測光方式	35分割TTL開放測光 <ul style="list-style-type: none"> ・評価測光 (すべてのAFフレームに対応) ・部分測光 (中央部・ファインダー画面の約9%) ・スポット測光 (中央部・ファインダー画面の約4%) ・中央部重点平均測光
測光範囲	EV1~20 (常温・EF50mm F1.4 USM使用・ISO100)
露出制御方式	プログラムAE (全自動、ポートレート、風景、クローズアップ、スポーツ、夜景ポートレート、ストロボ発光禁止、クリエイティブ全自動、プログラム)、シャッター優先AE、絞り優先AE、自動深度優先AE、マニュアル露出
ISO感度 (推奨露光指数)	かんたん撮影ゾーン：ISO 100~1600自動設定 応用撮影ゾーン：ISO 100~3200任意設定 (1段ステップ)、自動設定、および6400、12800の感度拡張が可能
露出補正	手動、AEB (手動露出補正との併用可能) 補正量：1/3、1/2段ステップ±2段
AEロック	自動：ワンショットAF・評価測光時、合焦と同時にAEロック 手動：AEロックボタン押しによる

■シャッター

形式	電子制御式、フォーカルプレーンシャッター
シャッター速度	1/4000～1/60秒（全自動モード）、X=1/200秒 1/4000～30秒、バルブ（すべての撮影モードを合わせて）

■ストロボ

内蔵ストロボ	リトラクタブル式、オートポップアップストロボ ガイドナンバー 13 (ISO 100・m) 焦点距離 17mm相当の画角に対応 充電時間約3秒
外部ストロボ	EXシリーズスピードライト(カメラ側操作で機能設定可能)
調光方式	E-TTL II 自動調光
ストロボ調光補正	1/3、1/2 段ステップ±2段
FEロック	可能
シンクロ端子	なし

■ドライブ関係

ドライブモード	1枚撮影、連続撮影、セルフタイマー 10秒/2秒/10秒後 連続撮影
連続撮影速度	最高約3.4コマ/秒
連続撮影可能枚数	JPEG ラージ/ファイン：約170枚 RAW：約9枚 RAW+JPEG ラージ/ファイン：約4枚 * 当社試験基準2GBカードを使用し、当社試験基準 (ISO100、ピクチャースタイル：スタンダード設定時) で測定

■ライブビュー撮影機能

フォーカス	ライブモード、顔優先ライブモード（コントラスト検出方式） クイックモード（位相差検出方式） 手動ピント合わせ（5倍/10倍拡大確認可能）
測光方式	撮像素子による評価測光
測光範囲	EV 0～20（常温・EF50mm F1.4 USM使用・ISO100）

■動画撮影機能

動画タイプ	MOV (画像 : H.264、音声 : リニアPCM)
記録サイズ/ フレームレート	1920×1080/20fps (Full HD)、1280×720/ 30fps (HD)、640×480/30fps (SD)
ファイルサイズ	1920×1080 : 約330MB/分、1280×720 : 約 222MB/分、640×480 : 約165MB/分
フォーカス	ライブビュー撮影機能のフォーカスに準ずる
測光範囲	EV 0~20 (常温・EF50mm F1.4 USM使用・ ISO100)
撮影可能時間	常温 (23℃) 約1時間10分 低温 (0℃) 約1時間 (フル充電のバッテリーパックLP-E5使用時)

■液晶モニター

形式	TFT式カラー液晶モニター (明るさ7段階調整可能)
画面サイズ/ドット数	3.0型/約92万ドット (VGA)
視野率	約100%
メニュー表示言語	25言語

■再生機能

画像表示形式	1枚、1枚+情報 (記録画質、撮影情報、ヒストグラム)、 4枚インデックス、9枚インデックス、画像回転可能
拡大ズーム倍率	約1.5~10倍
画像表示検索	1枚/10枚/100枚/撮影日/動画/静止画
ハイライト警告	ハイライト部分点滅表示
動画再生	可能 (液晶モニター、映像/音声出力、HDMI出力) スピーカー内蔵

■ダイレクトプリント機能

対応プリンター	PictBridge対応プリンター
印刷対応画像	JPEG画像、RAW画像
印刷指定	DPOFバージョン1.1準拠

■カスタマイズ機能

カスタム機能	13種
マイメニュー登録	可能

■インターフェース

デジタル端子	パソコン通信/ダイレクトプリント用 (Hi-Speed USB) 映像/音声出力用 (NTSC/PAL 切り換え可能)
HDMIミニ出力端子	タイプC (解像度自動切り換え)
リモコン端子	リモートスイッチRS-60E3用
ワイヤレスリモコン	リモートコントローラー RC-6/RC-1/RC-5に対応

■電源

使用電池	バッテリーパックLP-E5、1個 * ACアダプターキットACK-E5使用により、AC駆動可能 * バッテリーグリップBG-E5装着時、単3形電池使用可能
撮影可能枚数の目安	ファインダー撮影： (CIPA試験基準による) ... 常温 (23℃) 約400枚/低温 (0℃) 約380枚 ライブビュー撮影： 常温 (23℃) 約170枚/低温 (0℃) 約160枚

■大きさ・質量

大きさ	128.8 (幅) × 97.5 (高さ) × 61.9 (奥行) mm
質量	約480g (本体のみ)

■動作環境

使用可能温度	0℃～+40℃
使用可能湿度	85%以下

■バッテリーパック LP-E5

形式	リチウムイオン電池
公称電圧	DC7.4V
容量	1080mAh
大きさ	36 (幅) × 14.7 (高さ) × 53.1 (奥行) mm
質量	約50g

■バッテリーチャージャー LC-E5

充電可能電池	バッテリーパック LP-E5
充電時間	約2時間
定格入力	AC100～240V (50/60Hz)
定格出力	DC8.4V
使用可能温度	0℃～+40℃
使用可能湿度	85%以下
大きさ	67 (幅) × 26 (高さ) × 87.5 (奥行) mm
質量	約80g

■EF-S18-55mm F3.5-5.6 IS

画角	対角線：74° 20' ~27° 50'
	水平：64° 30' ~23° 20'
	垂直：45° 30' ~15° 40'
構成枚数	9群11枚
最小絞り	F22-36
最短撮影距離	0.25m（撮像面から）
最大撮影倍率	0.34倍（55mm時）
画界	207×134mm～67×45mm（0.25m時）
手ブレ補正機能	レンズシフト式
フィルター径	58mm
レンズキャップ	E-58
最大径×長さ	68.5×70mm
質量	約200g
対応フード	EW-60C（別売）
対応ケース	LP814（別売）

■EF-S18-200mm F3.5-5.6 IS

画角	対角線：74° 20' ~7° 50'
	水平：64° 30' ~6° 30'
	垂直：45° 30' ~4° 20'
構成枚数	12群16枚
最小絞り	F22-36
最短撮影距離	0.45m（撮像面から）
最大撮影倍率	0.24倍（200mm時）
画界	452×291mm～93×62mm（0.45m時）
手ブレ補正機能	レンズシフト式
フィルター径	72mm
レンズキャップ	E-72
最大径×長さ	78.6×102mm
質量	約595g
対応フード	EW-78D（別売）
対応ケース	LP1116（別売）

- 記載データはすべて当社試験基準によります。
- 製品の仕様および外観の一部を予告なく変更することがあります。
- 他社製のレンズを使用して不具合が生じた場合は、そのレンズメーカーへお問い合わせください。

商標について

- Adobeは、Adobe Systems Incorporated (アドビシステムズ社) の商標です。
- Windowsは、米国Microsoft Corporationの米国および他の国における商標、または登録商標です。
- Macintosh、およびMac OSは、米国および他の国で登録された、米国アップル社の商標、または登録商標です。
- SDHCロゴは商標です。
- HDMI、HDMIロゴ、およびHigh-Definition Multimedia Interfaceは、HDMI Licensing LLCの商標または登録商標です。
- DCF*は、(社) 電子情報技術産業協会の団体商標で、日本国内における登録商標です。DCFロゴマークは、(社) 電子情報技術産業協会の「Design rule for Camera File System」の規格を表す団体商標です。
- その他、本書中の社名や商品名は、各社の登録商標または商標です。

* DCF は、主としてデジタルカメラの画像を関連機器間で簡便に利用しあうことを目的として制定された(社) 電子情報技術産業協会 (JEITA) の規格の「Design rule for Camera File System」の略称です。

* このデジタルカメラは、DCF 2.0とExif 2.21 (愛称「Exif Print」) に対応しています。Exif Printは、デジタルカメラとプリンターの連携を強化した規格です。Exif Print対応のプリンターと連携することで、撮影時のカメラ情報を活かし、それを最適化して、よりきれいな印刷出力結果を得ることができます。

妨害電波自主規制について

この装置 (カメラ) は、クラスB情報技術装置です。この装置は、家庭環境で使用することを目的としていますが、この装置がラジオやテレビジョン受信機に近接して使用されると、受信障害を引き起こすことがあります。使用説明書 (本書) に従って正しい取り扱いをして下さい。

VCCI-B

MPEG-4使用許諾について

"This product is licensed under AT&T patents for the MPEG-4 standard and may be used for encoding MPEG-4 compliant video and/or decoding MPEG-4 compliant video that was encoded only (1) for a personal and non-commercial purpose or (2) by a video provider licensed under the AT&T patents to provide MPEG-4 compliant video. No license is granted or implied for any other use for MPEG-4 standard."

* 規定により英語で表記しています。

アクセサリは、キヤノン純正品のご使用をおすすめします

本製品は、キヤノン純正の専用アクセサリと組み合わせて使用した場合に最適な性能を発揮するように設計されておりますので、キヤノン純正アクセサリのご使用をおすすめいたします。

なお、純正品以外のアクセサリの不具合（例えばバッテリーパックの液漏れ、破裂など）に起因することが明らかな、故障や発火などの事故による損害については、弊社では一切責任を負いかねます。また、この場合のキヤノン製品の修理につきましては、保証の対象外となり、有償とさせていただきます。あらかじめご了承ください。

アフターサービスについて

1. 保証期間経過後の修理は原則として有料となります。なお、運賃諸掛かりは、お客様にてご負担願います。
2. 本製品の補修用性能部品（製品の機能を維持するために不可欠な部品）は、日本国内において、製造打ち切り後7年間を目安に保有しています。したがって期間中は原則として修理をお受けいたします。なお、故障の原因や内容によっては、期間中でも修理が困難な場合と、期間後でも修理が可能な場合がありますので、その判定につきましてはお買い上げ店、または別紙の修理受付窓口にお問い合わせください。
3. 修理品をご送付の場合は、見本の撮影データやプリントを添付するなど、修理箇所を明確にご指示の上、十分な梱包でお送りください。

MEMO

MEMO

索引

英数字

2秒後撮影	69
4枚/9枚インデックス表示	148
ACアダプターキット	193
A-DEP (自動深度優先AE)	82
Adobe RGB	93
AEB	86
AEロック	94, 124
AF →ピント合わせ	
AI FOCUS (AIフォーカスAF)	65
AI SERVO (AIサーボAF)	65
Av (絞り優先AE)	78
A/V OUT端子	156
BULB (バルブ撮影)	81
B/W (モノクロ撮影)	74
☑ (クリエイティブ全自動)	53
DIGITAL端子	164, 177
DPOF	173
FEロック	95
Full HD	121, 123
HDMI	157
ICCプロファイル	93
ISO感度	60
感度拡張	60, 184
自動設定	61
JPEG (ジエイペグ)	70
M (マニュアル露出)	81
MF (手動ピント合わせ)	67, 118
NTSC	201
ONE SHOT (ワンショットAF)	64
P (プログラムAE)	58
PAL	201
RAW (ロウ)	70~72
RAW+JPEG	70~72

SD/SDHCカード →カード

Tv (シャッター優先AE) 76

WB →ホワイトバランス

あ

アイピースカバー	23, 195
赤目緩和	63
アクセスランプ	32
後幕シンクロ	140
イメージゾーン	20
色あい	89
色温度	96
色空間	93
色の濃さ	89
印刷	164
印刷効果	168, 170
印刷指定 (DPOF)	173
傾き (角度) 補正	171
トリミング	171
用紙設定	167
レイアウト	167
インデックス表示	148
映像/音声出力端子	156
液晶モニター	13
明るさ調整	131
画像の再生	56, 147
撮影機能画面の色	138
撮影機能の設定状態表示	18
自動消灯	138
表示切り換え	42
メニュー表示	38
エラー表示	209
応用撮影ゾーン	20
オートパワーオフ	27, 131
オートフォーカス →ピント合わせ	

オートライティング

オプティマイザ	43, 186
オリジナル画像判定用データ	189
音量 (動画再生)	153

か

カード	2, 13, 31
SDHC	2
SDスピードクラス	121
入れ忘れ防止	31, 130
初期化 (フォーマット)	40
トラブル	32, 209
カードなしリリース	31
階調優先	186
回転 (画像)	134, 151
外部ストロボ	139, 196
顔優先ライブモード (AF)	112
拡大表示	118, 150
拡張子	133
各部の名称	16~22
カスタム機能	182
一覧	183
一括解除	182

画像

インデックス	148
回転	134, 151
拡大表示	150
再生	56, 147
撮影情報	110, 161
自動再生	154
ジャンプ表示	149
消去	159
テレビで見る	156
転送	177
ハイライト警告	161
パソコンに転送	177
ヒストグラム	162
保護 (プロテクト)	158
画像番号	132
画素数	70
カメラ	
構え方	36
カメラブレ	104
設定解除	136
設定内容表示	135
かんたん撮影ゾーン	20
感度 (ISO)	60
記録画質	70
クイック設定画面	102
クイックモード (AF)	116
クリーニング (撮像素子)	142
クリエイティブ全自動	53
グリッド表示	108, 124
クローズアップ	49
ケーブル	3, 211
言語の切り替え	30
高輝度側・階調優先	60, 186

コード.....	3, 211	絞り優先AE.....	78
故障.....	203	シャープネス.....	89
ゴミの写り込み防止.....	143	シャッターボタン.....	37
コントラスト.....	89	シャッター優先AE.....	76
さ		ジャンプ表示.....	149
サーボAF.....	65	充電.....	24
再生.....	56, 147	周辺光量補正.....	100
先幕シンクロ.....	140	手動ピント合わせ.....	67, 118
撮影画角.....	34	消去 (画像).....	159
撮影画像の確認時間.....	130	初期化 (フォーマット).....	40
撮影可能枚数.....	28, 107	初期状態に戻す.....	136
撮影機能の組み合わせ一覧.....	198	白黒写真.....	74, 90
撮影機能の設定状態.....	18	白飛び.....	161
撮影情報表示.....	110, 126, 161	スタンダード.....	73
撮影モード.....	20	ストラップ.....	23
A-DEP (自動深度優先AE).....	82	ストロボ.....	62
M (マニュアル露出).....	81	FEロック.....	95
Av (絞り優先AE).....	78	赤目緩和.....	63
Tv (シャッター優先AE).....	76	後幕シンクロ.....	140
P (プログラムAE).....	58	カスタム機能.....	141
☑ (クリエイティブ全自動).....	53	撮影できる距離.....	62
☐ (全自動).....	44	外付けストロボ.....	139, 196
👤 (ポートレート).....	47	調光補正.....	85
🏞️ (風景).....	48	同調速度.....	184
🌸 (クローズアップ).....	49	内蔵ストロボ.....	62
🏃 (スポーツ).....	50	発光禁止.....	52, 54
🌃 (夜景ポートレート).....	51	メニューから設定.....	139
🚫 (ストロボ発光禁止).....	52	スピーカー.....	152
🎬 (動画撮影).....	121	スポーツ.....	50
撮像素子の清掃.....	27, 142, 145	スポット測光.....	83
システム図.....	210	スライドショー.....	154
自動再生 →スライドショー		セピア調 (モノクロ写真).....	90
視度調整.....	36	セルフタイマー.....	69
絞り込み.....	80	センサークリーニング.....	142

全自動	44
測光タイマー	108, 124
測光モード	83

た

ダイレクトプリント →印刷	
ダストデリートデータ	143
中央部重点平均測光	83
忠実設定	74
調光補正	85
長時間露光 →バルブ撮影	
調色 (モノクロ写真)	90
著作権情報	137
デジタル端子	164, 177
手ブレ	35~37
テレビで見る	156

電源

オートパワーオフ	27, 131
家庭用電源	193
撮影可能枚数	28, 107
充電	24
スイッチ	27
電池チェック	28

電子音	130
-----	-----

電子ダイヤル	16, 75
--------	--------

電池 →電源

動画

記録サイズ	123
再生	152
撮影	121
静止画撮影	125
テレビで見る	156

時計 →日付/時刻

ドライブモード	68
---------	----

トリミング (印刷)	171
------------	-----

な

内蔵ストロボ	62, 77, 80
--------	------------

ニュートラル	74
--------	----

ノイズ低減

高感度撮影時	68, 72, 185
--------	-------------

長秒時露光	81, 185
-------	---------

は

バースト撮影枚数	71
----------	----

ハイビジョン	123, 157
--------	----------

ハイライト警告	161
---------	-----

バッテリー →電源

バッテリーグリップ BG-E5	210
-----------------	-----

バッテリーチェック	28
-----------	----

バルブ撮影	81
-------	----

ピクチャースタイル

選択	73
----	----

調整	88
----	----

登録 (ユーザー設定)	91
-------------	----

ピクトブリッジ	163
---------	-----

被写界深度確認	80
---------	----

ヒストグラム (輝度/RGB)	162
-----------------	-----

日付/時刻	29
-------	----

ビデオ出力方式	156, 201
---------	----------

評価測光	83
------	----

ピント合わせ

AFの苦手な被写体	115, 192
-----------	----------

AFフレーム選択	66
----------	----

AF補助光	45, 187
-------	---------

AFモード	64, 111
-------	---------

構図変更	46
------	----

手動ピント合わせ	67, 118
----------	---------

電子音	130
-----	-----

ピンボケ	45, 115, 192
------	--------------

- ファームウェア.....201
 ファイルサイズ..... 70, 123, 161
 ファイル番号.....132
 ファインダー.....19
 視度調整.....36
 フィルター効果 (モノクロ写真).....90
 風景..... 48, 73
 フォーカスモードスイッチ..... 33, 67
 フォーカスロック.....46
 フォーマット (カード初期化).....40
 物理フォーマット..... 40, 41
 部分測光.....83
 プリント →印刷
 フルハイビジョン.....123
 プログラムAE.....58
 プログラムシフト.....59
 プロテクト (画像の保護).....158
 ポートレート..... 47, 51, 73
 ホワイトバランス.....96
 カスタム.....97
 ブラケティング.....99
 補正.....98
 マニュアル.....96
- ま**
- マイク.....124
 マイメニュー.....190
 マニュアルフォーカス..... 67, 118
 マニュアル露出.....81
 ミラーアップ撮影.....104, 187
 メニュー
 機能一覧.....200
 設定操作.....38
 マイメニュー.....190
 メモリーカード →カード
- モードダイヤル.....20
 モノクロ.....74
- や**
- 夜景.....48
 夜景ポートレート.....51
 用紙設定 (印刷).....166
- ら**
- ライブビュー撮影.....105
 グリッド表示.....108
 撮影可能枚数.....107
 ピント合わせ.....111
 ライブモード (AF).....111
 リモコン撮影.....55, 69, 124, 194
 レンズ.....21, 33~35
 取り付け/取り外し.....33
 レンズ周辺光量補正.....100
 連続撮影可能枚数.....71
 連続撮影 (連写).....68
 ロウ →RAW
 録音.....124
 露出補正.....84
- わ**
- ワンショットAF.....64



ソフトウェア使用説明書

ソフトウェアの使用説明書が収録されています。

使用説明書PDFファイルのコピー方法と見かた

1 パソコンに「ソフトウェア使用説明書」のCDを入れる

2 CD-ROMのアイコンをダブルクリックする

- Windowsでは、[マイコンピュータ] 内に表示されるアイコン
- Macintoshでは、デスクトップ上に表示されるアイコン

3 [Japanese] フォルダをパソコンにコピーする

- 以下の名前の使用説明書PDFファイルがコピーされます。

	Windows	Macintosh
EOS Utility	EUx.xW_J_xx	EUx.xM_J_xx
Digital Photo Professional	DPPx.xW_J_xx	DPPx.xM_J_xx
ZoomBrowser EX/ ImageBrowser	ZBx.xW_J_xx	IBx.xM_J_xx
Picture Style Editor	PSEx.xW_J_xx	PSEx.xM_J_xx

4 コピーしたPDFファイルをダブルクリックする

- パソコンにAdobe Reader (バージョン6.0以上) がインストールされている必要があります。
- Adobe Readerはインターネット上から無料でダウンロードできません。

ソフトウェアのインストール

- ソフトウェアをインストールする前に、カメラとパソコンを絶対に接続しないでください。インストールが正しく行われません。
- 旧バージョンのソフトウェアがインストールされている場合でも、下記の手順に従ってインストールしてください（上書きインストールされます）。

1 EOS DIGITAL Solution Disk（CD）を入れる

- Macintoshでは、デスクトップ上に表示されたCD-ROMアイコンをダブルクリックして開き、[Canon EOS Digital Installer] をダブルクリックしてください。

2 [おまかせインストール] をクリックし、画面の指示に従って操作する

- Macintoshでは、[インストール] をクリックしてください。



3 [再起動] をクリックし、再起動したらCDを取り出す

- パソコンが再起動したら、インストール完了です。

CD-ROMガイド



イオス デジタル ソリューション ディスク
EOS DIGITAL Solution Disk

EOS DIGITAL用の各種ソフトウェアが収録されています。

イオス ユーティリティ

EOS Utility

カメラとパソコンを接続し、撮影画像（静止画／動画）のパソコンへの取り込み、カメラの各種設定、パソコン操作によるリモート撮影などを行うことができるソフトウェアです。

デジタル フォト プロフェッショナル

Digital Photo Professional

主にRAW画像を撮影される方におすすめのソフトウェアです。RAW画像の高速閲覧／編集／現像／印刷などができます。JPEG画像もオリジナル画像を残したままで編集することができます。

ズームブラウザー イーエックス

イメージブラウザー

ZoomBrowser EX (Win) / ImageBrowser (Mac)

主にJPEG画像を撮影される方におすすめのソフトウェアです。簡単な操作で、JPEG画像の閲覧／編集／整理／分類／印刷などができます。また、MOV動画の再生／編集／静止画の取り出しなどを行うこともできます。

ピクチャー スタイル エディター

Picture Style Editor



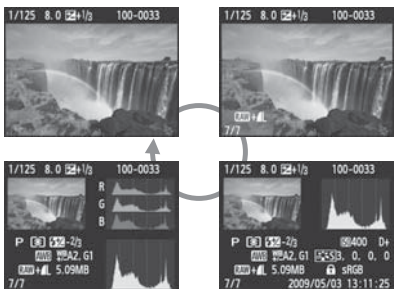
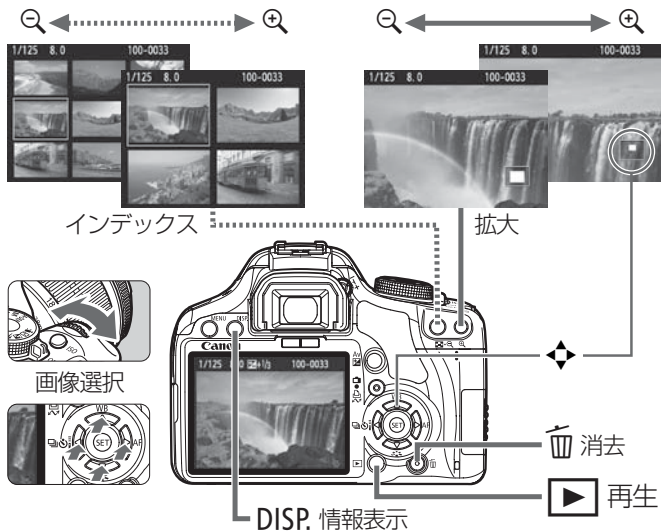

画像処理上級者向けのソフトウェアです。ピクチャースタイルを編集し、オリジナルピクチャースタイルファイルの作成／保存ができます。

画像の再生

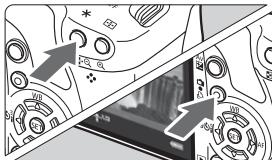

動画撮影



- モードダイヤルを〈〉にします。
- 〈〉ボタンを押して、ピントを合わせます。
- 〈〉ボタンを押すと動画撮影が始まり、もう一度〈〉ボタンを押すと動画撮影が終わります。
- シャッターボタンを押すと、静止画撮影を行うことができます。

カスタム機能一覧

1	露出設定ステップ	8	AF補助光の投光
2	ISO感度拡張	9	ミラーアップ撮影
3	Avモード時のストロボ同調速度	10	シャッターボタン/ AELockボタン
4	長秒時露光のノイズ低減	11	SETボタンの機能
5	高感度撮影時のノイズ低減	12	電源スイッチ 〈ON〉 時の液晶点灯
6	高輝度側・階調優先	13	オリジナル画像判定用データの付加
7	オートライティング オブティマイザ		

📷 ライブビュー撮影 応用

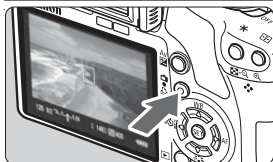

- <📷>ボタンを押して、ライブビュー映像を表示します。

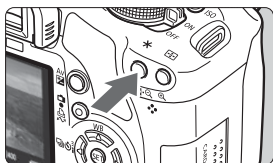

- <✳>ボタンを押して、ピントを合わせます。

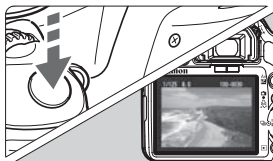



- シャッターボタンを押して、撮影します。

- ライブビューの設定は、[🔧: ライブビュー機能設定]で行います。
- 撮影可能枚数の目安(ライブビュー撮影時)

温度	ストロボ撮影なし	50%ストロボ撮影
常温(+23℃)	約190枚	約170枚

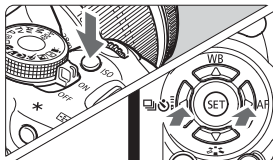
ISO: ISO感度 応用







- 〈ISO〉ボタンを押します。
- 〈〉または〈〉で選びます。
- 「**AUTO**」のときはISO感度が自動設定されます。シャッターボタンを半押しすると、設定されたISO感度が表示されます。

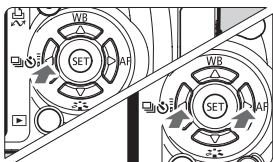

ドライブモード 応用



- 〈 〉ボタンを押します。
- 〈〉を押して選び、〈〉を押します。



 : 1枚撮影

 : 連続撮影

 : セルフタイマー 10秒/
リモコン*

 : セルフタイマー 2秒

 : セルフタイマー後連続撮影*

* 〈〉〈〉はどの撮影モードでも選択できます。

AF:AFモード 応用

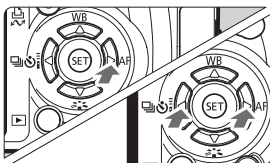

- レンズのフォーカスモードスイッチを<AF>にします。
- <▶ AF>ボタンを押します。
- <◀▶>を押して選び、<SET>を押します。



- **ONE SHOT** (ワンショットAF) :
止まっている被写体を撮るとき
- **AI FOCUS** (AIフォーカスAF) :
AFモードを自動切り換え
- **AI SERVO** (AIサーボAF) :
動いている被写体を撮るとき

AFフレーム 応用



- <AF>ボタンを押します。



- <◇>十字キーを押して選びます。
- ファインダーをのぞきながらAFフレームを選ぶときは、<AF>を回して赤く光る点を移動させます。
- <SET>を押すと、中央のAFフレームと自動選択が交互に切り換わります。

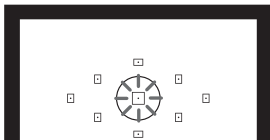

応用撮影ゾーン

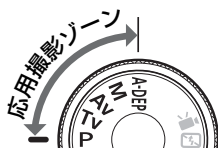

カメラの設定を思いどおりに変えることで、さまざまな撮影をすることができます。

P: プログラムAE撮影



〈**□**〉と同じように、シャッター速度と絞り数値が自動的に設定されます。

- モードダイヤルを〈**P**〉にします。

Tv: シャッター優先AE





1/125 F8.0 ISO400

- モードダイヤルを〈**Tv**〉にします。
- 〈〉を回し、シャッター速度を設定して、ピントを合わせます。
- ➔ 絞り数値が自動的に決まります。
- 数値が点滅するときは、点滅が止まるまで〈〉を回します。

Av: 絞り優先AE



1/125 (F8.0) ISO400

- モードダイヤルを〈**Av**〉にします。
- 〈〉を回し、絞り数値を設定して、ピントを合わせます。
- ➔ シャッター速度が自動的に決まります。
- 数値が点滅するときは、点滅が止まるまで〈〉を回します。

かんたん撮影ゾーン



撮影に必要な設定がすべて自動設定され、シャッターボタンを押せば、カメラまかせで撮影できます。

- 全自動
- CA クリエイティブ全自動
- ポートレート
- 風景
- クローズアップ
- スポーツ
- 夜景ポートレート
- ストロボ発光禁止



(CA)のときだけ表示されます)

- (SET)を押したあと、 (十字キー)で機能を選びます。
- (回転ダイヤル)を回して設定します。

内蔵ストロボ撮影

かんたん撮影ゾーン

暗いときや日中逆光時に、内蔵ストロボが自動的に上がって発光します(を除く)。

応用撮影ゾーン

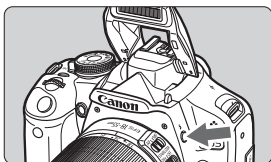

- (閃光ボタン)を押して、内蔵ストロボを上げてから撮影します。

撮影機能の設定状態表示



ファインダー内表示

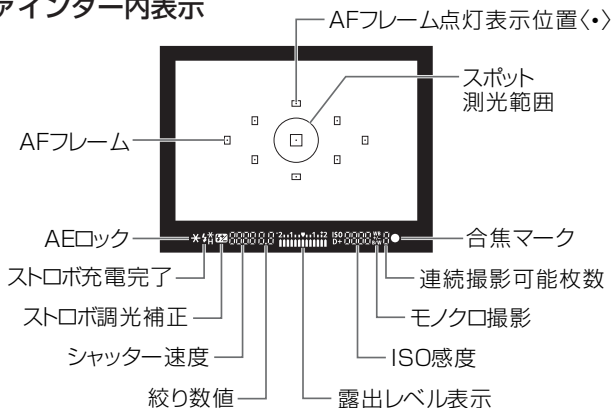

各部名称

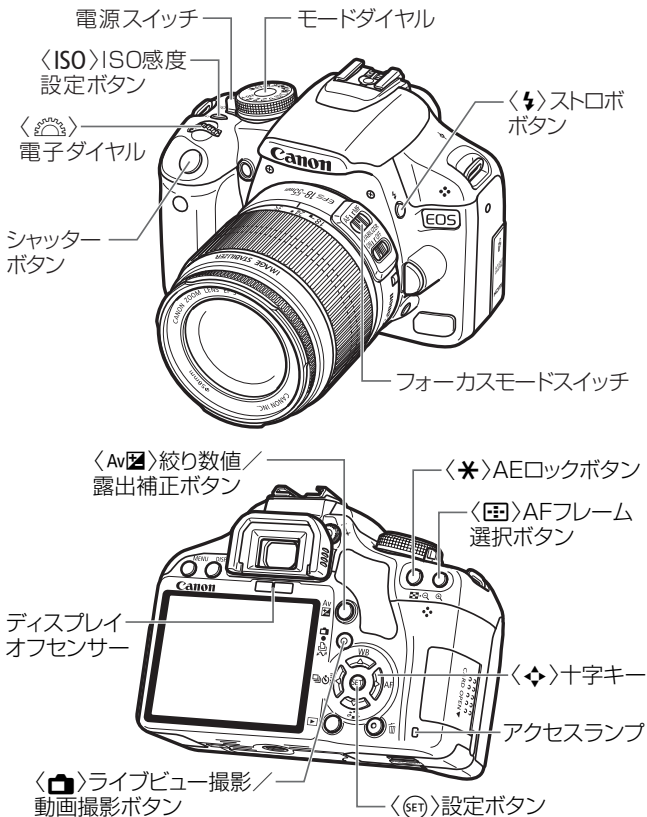

記録画質

- [記録画質] を選び、<SET>を押します。
- <◀▶>を押して記録画質を選び、<SET>を押します。

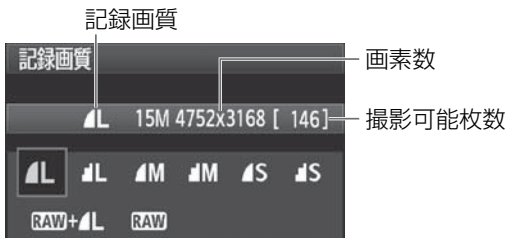

ピクチャースタイル^{応用}



- < > ボタンを押します。
- <◀▶>を押してスタイルを選び、<SET>を押します。

スタイル	画像特性・内容
スタンダード	色鮮やかで、くっきり
ポートレート	肌がきれいで、ややくっきり
風景	青空や緑の色が鮮やかで、とてもくっきり
モノクロ	白黒画像

- < > (ニュートラル) と < > (忠実設定) は、74ページを参照してください。

SET クイック設定画面

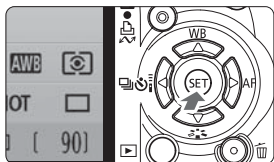

- 撮影機能が表示されている状態で〈SET〉を押します。
- ➔ クイック設定画面の状態になります。

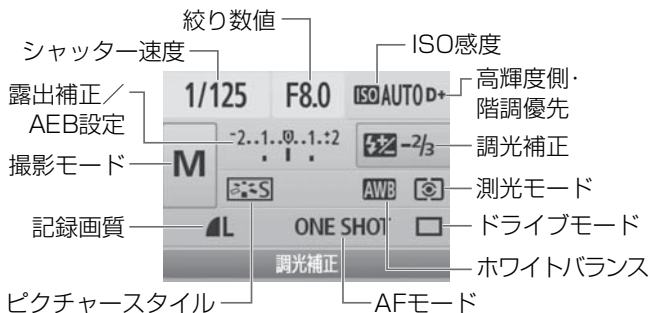

- 〈十字キー〉で機能を選び、〈設定〉を回して設定します。
- かんたん撮影ゾーンでは、ドライブモードの一部と記録画質を選ぶことができます。

操作早わかり

メニュー機能の設定方法

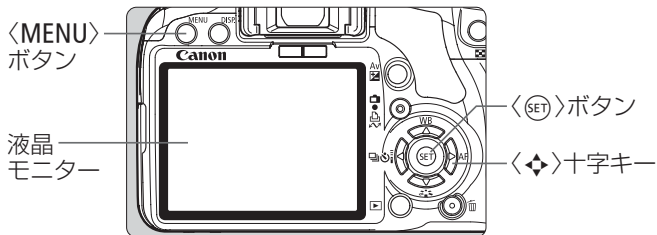

- ① **MENU**ボタンを押してメニューを表示します。
- ② **◀▶**を押してタブを選び、**▲▼**を押して項目を選びます。
- ③ **SET**を押すと内容が表示されます。
- ④ 内容を選び、**SET**を押します。

かんたん撮影ゾーン



動画撮影モード





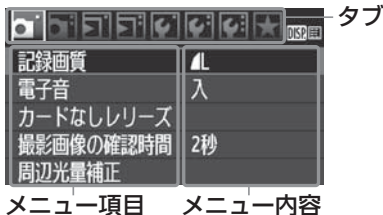
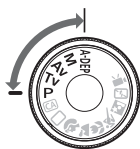

応用撮影ゾーン



EOS *Kiss* X3

操作早わかり

メニュー機能の設定方法	p.242
クイック設定画面	p.241
記録画質	p.240
ピクチャースタイル	p.240
各部名称	p.239
かんたん撮影ゾーン	p.237
内蔵ストロボ撮影	p.237
応用撮影ゾーン	p.236
P : プログラムAE撮影	p.236
Tv : シャッター優先AE	p.236
Av : 絞り優先AE	p.236
AF: AFモード	p.235
 AFフレーム	p.235
ISO: ISO感度	p.234
 ドライブモード	p.234
 ライブビュー撮影	p.233
 動画撮影	p.232
カスタム機能一覧	p.232
画像の再生	p.231

CD-ROMガイド

EOS DIGITAL Solution Disk	p.230
ソフトウェアのインストール	p.229
ソフトウェア使用説明書	p.228



キヤノン株式会社

キヤノンマーケティングジャパン株式会社
〒108-8011 東京都港区港南2-16-6

製品取り扱い方法に関するご相談窓口

お客様相談センター（全国共通番号）

050-555-90002

受付時間：平日 9：00～20：00

土・日・祝日 10：00～17：00

（1月1日～1月3日は休ませていただきます）

- ※ 上記番号をご利用いただけない方は、043-211-9556をご利用ください。
- ※ IP電話をご利用の場合、プロバイダーのサービスによりつながらない場合があります。
- ※ 受付時間は予告なく変更する場合があります。あらかじめご了承ください。

修理受付窓口

別紙の修理受付窓口でご確認ください。

キヤノンカメラサイトのご案内

キヤノンデジタルカメラのホームページを開設しています。インターネットをご利用の方は、お気軽にお立ち寄りください。

canon.jp/eos-d

この使用説明書は、2009年4月に作成したものです。それ以降に発売されたアクセサリ、レンズとの組み合わせにつきましては、上記のお客様相談センターにお問い合わせください。



Li-ion

リチウムイオン電池のリサイクルにご協力ください。