

## 1 はじめにすること

本機の電源を入れる前に、本機に貼られたオレンジ色のテープをすべて取り除いてください。

### 本機の付属品を確認する

梱包箱のふた、または「操作ガイド(お手入れ編)」を見て、付属品がすべてそろっていることを確認してね!

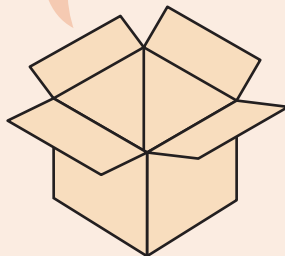

### スキャナのロックを解除する

1 原稿台カバーを開く

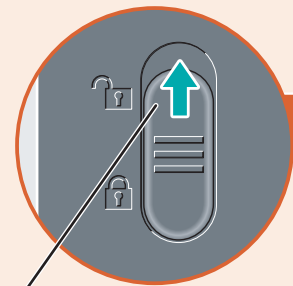

2 スキャナロックスイッチを、ロック解除マーク側に動かして、ロックを解除する

※本機の電源を入れる前に、必ずロックを解除してください。  
※本機を持ち運ぶときや移送するときは、スキャナロックスイッチをロックマーク側に動かして、必ずロックしてください。

## 2 電源を入れよう!

原稿台カバーは必ず閉めて!

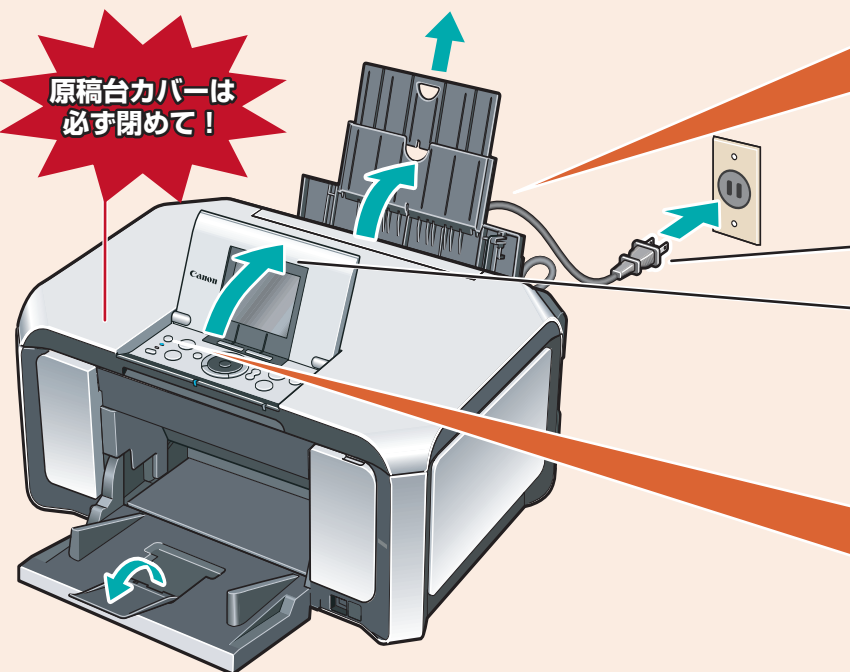

1 電源ケーブルを本機の差込口にしっかり差し込む

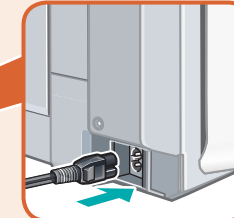

2 電源ケーブルをコンセントに差し込む

3 操作パネルを開く

4 本機の電源を入れる

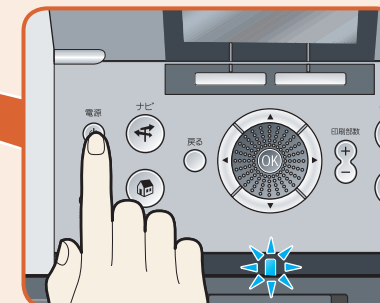

プリンタの外側をお手入れするときは、やわらかい布でやさしく拭いてね! お手入れについては、「操作ガイド(お手入れ編)」の「清掃する」を参照してね!

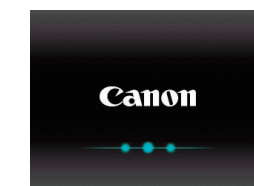

プリントヘッドを装着しインクタンクをセットしてください

※ [プリントヘッドを装着しインクタンクをセットしてください] と表示されますので、「3 プrintヘッドをとりつけよう!」の手順にしたがって装着してください。

## 3 プリントヘッドをとりつけよう!

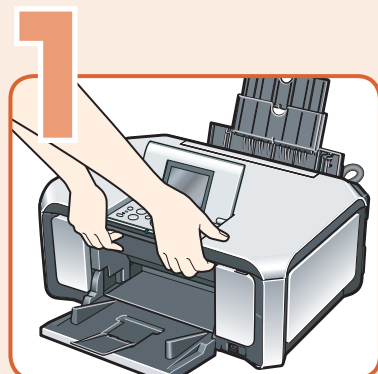

**重要**  
安全のため、図の部分を手でしっかり持ち、開いてください。

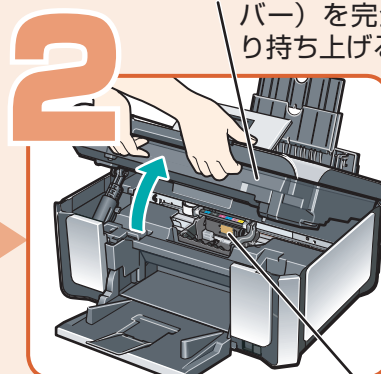

**重要**  
原稿台カバーが開いていると、スキャナユニット(プリンタカバー)は開きません。原稿台カバーといっしょにスキャナユニット(プリンタカバー)を持ち上げてください。

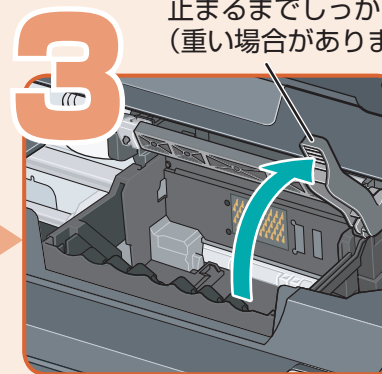

止まるまでしっかりと上げる(重い場合があります)

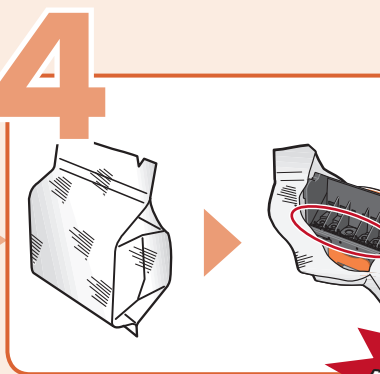

**注意**  
袋の内側と保護キャップの内側に、透明または薄い青色のインクが付着している場合がありますが、品質上問題ありません。インクで手などを汚さないようご注意ください。

触らないで!

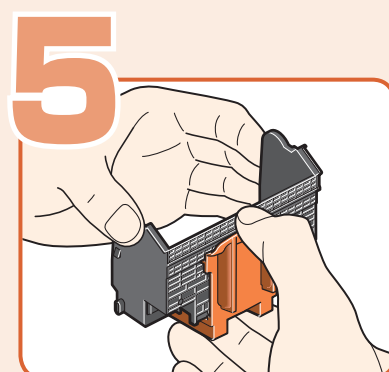

触らないで!

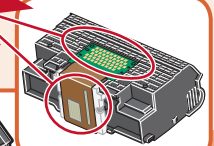

保護キャップを取り外したら捨てる

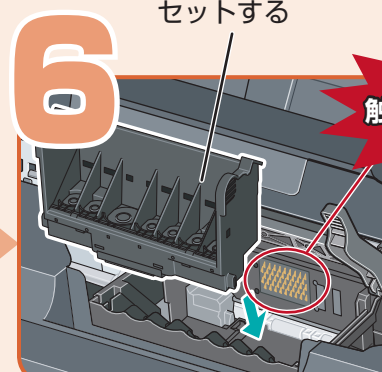

触らないで!

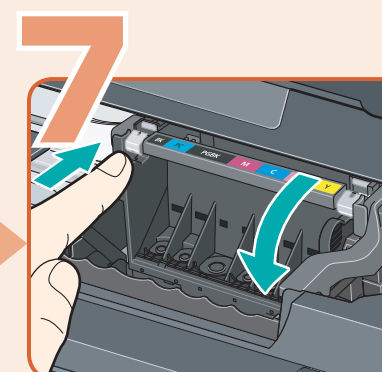

プリントヘッドを押しながら、レバーを下までさげる

トラブルが起きたときには、「操作ガイド(お手入れ編)」の「困ったときには」を参照してね!



# 4 インクタンクをとりつけよう!

最初に取り付けるインクタンクは必ず付属のものをご使用ください。古いインクタンクを使うと故障の原因となります。本機で使用できるインクタンクについては、『操作ガイド』の裏表紙を参照してください。スキャナユニット（プリンタカバー）を10分以上開けたままにすると、プリントヘッドが右側へ移動します。その場合は、いったんスキャナユニット（プリンタカバー）を閉じ、開け直してください。

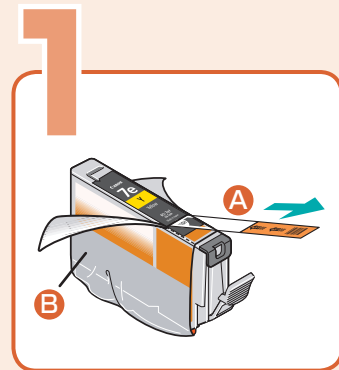

オレンジ色のテープAを矢印の方向に引いて、すべてはがしてから、包装Bをはがす

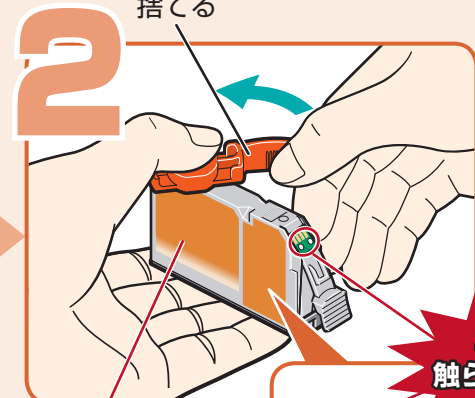

インクタンクの底部にあるオレンジ色の保護キャップをひねって、取り外したら捨てる

ここは押さないで!

ここを触らないで!

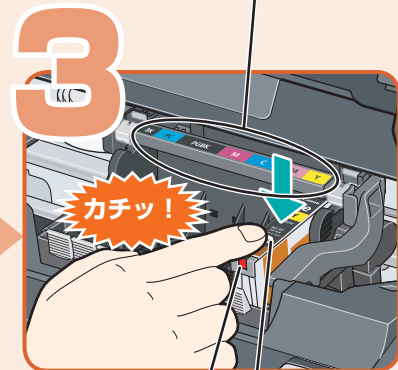

1 **FUSH** を押してカチッというまでしっかり押し込む  
2 インクランプの点灯（赤色）を確認する

ラベルの色の順にすべてのインクタンクを取り付ける

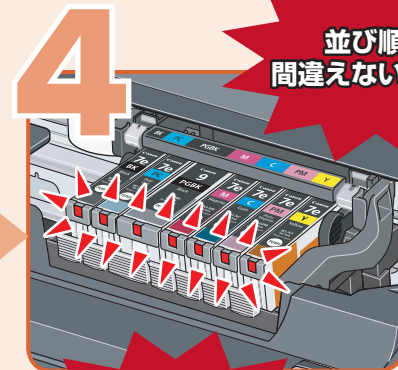

並び順を間違えないでね!

ランプの点灯（赤色）を確認してね!

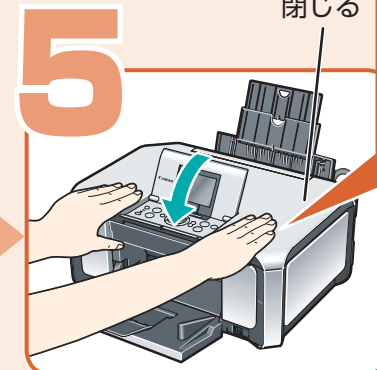

閉じる

**重要**

安全のため、必ず図の部分を手でしっかり持ち、閉じてください。



少し待って!

動作音がなくなるまで（約2分）待ってから、次の操作に進んでね!

エラーランプが点灯し、液晶モニターにエラーメッセージが表示されている場合は、『操作ガイド（お手入れ編）』の「困ったときには」の「液晶モニターにエラーメッセージが表示されている」を参照してください。

# 5 プリントヘッドの位置調整をしよう!

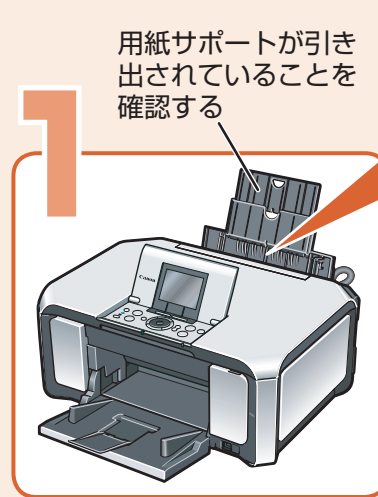

用紙サポートが引き出されていることを確認する

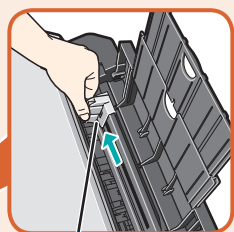

用紙ガイドをつまみ、左端までスライドさせる

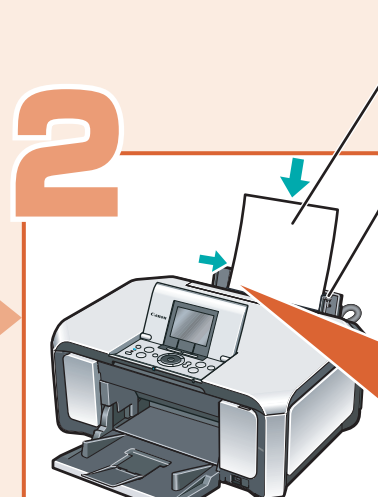

1 A4サイズの普通紙を1枚セットする

2 右側のガイドに合わせる

3 用紙ガイドをつまみ、用紙の幅に合わせる

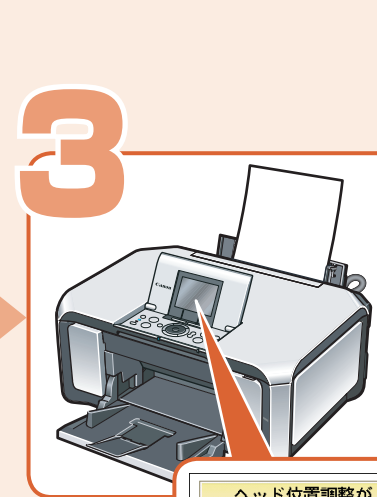

メッセージが表示される

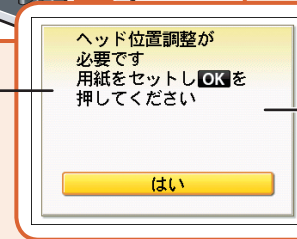

この画面が表示されていないときは、『操作ガイド（お手入れ編）』の「印刷にかすれやむらがあるときは」の「プリントヘッド位置を調整する」を参照してください。

「はい」が選ばれていることを確認し、OKボタンを押す

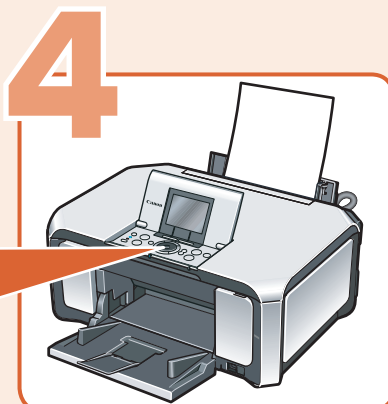

パターンの印刷が終了するまで（約6分）待ってから、次の操作に進んでね!

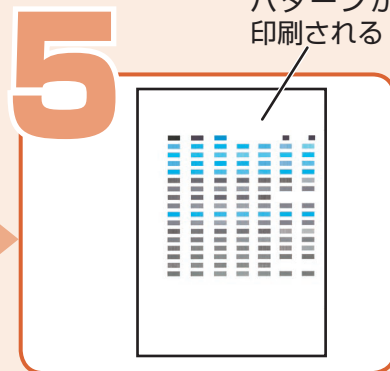

パターンが青と黒で印刷される

図のようなパターンが印刷されたら、プリントヘッド位置の調整は完了です。

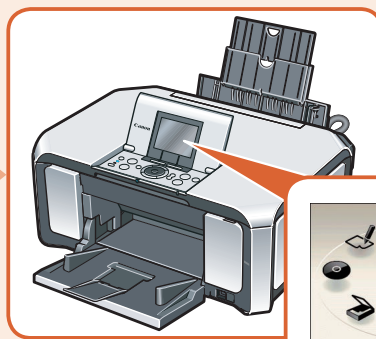

※ 液晶モニターに「自動ヘッド位置調整に失敗しました」と表示されている場合は、『操作ガイド（お手入れ編）』の「困ったときには」の「液晶モニターにエラーメッセージが表示されている」を参照してください。

## これで取り付け・調整が完了しました。

パソコンに接続してご使用になる場合、USB接続でご使用になる方は『かんたんスタートガイド（USB接続編）』を、LAN接続でご使用になる方は『ネットワークセットアップガイド』を参照してソフトウェアをインストールしてください。

Windows®をご使用の方はWindows版を、Macintosh®をご使用の方はMacintosh版を参照してください。