

多目的カメラ

ME20F-SH



本書では多目的カメラ ME20F-SH のファームウェアをアップデート（書き換え）するための手順と注意事項について説明しています。

* ファームウェアとは、機器を制御するために組み込まれたソフトウェアのことです。カメラはファームウェアによって撮影、画像処理などを行います。

【重要】ファームウェアをアップデートするときの注意事項

ファームウェアのアップデートが正しく行われないと、**カメラが起動しなくなることがあります**。必ず、下記の重要事項を良くお読みの上、以降の操作手順の通りに操作してください。

- ファームウェアのアップデートを行うと、カメラのすべての設定が初期化されます。
- ファームウェアをアップデートしたあとは、以前のファームウェアに戻すことはできません。
- ファームウェアのアップデート中は、絶対にカメラのボタンなどを操作したり、電源を取り外したりしないでください。**カメラ本体の故障の原因となることがあります**。

手順 1. アップデートに必要なものを準備する

はじめに次のものを用意してください。

- カメラ本体 ME20F-SH
- パソコン（Windows：10、8.1、8、7 SP1、または Mac OS：10.7～10.14）
- メモリーカード（市販の 64MB 以上の microSD / microSDHC / microSDXC カード）
- メモリーカードリーダーライター（市販の microSD カード対応のもの）
- DC 電源（出力電圧：DC11V～17V、出力電流：3A 以上）
- 電源ケーブル（市販）
- 外部モニター（市販） 外部モニター接続ケーブル（市販）

手順 2. 現在のファームウェアのバージョンを確認する

カメラの現在のファームウェアが、アップデート対象かどうかを確認します。

1. POWER（電源）スイッチを OFF にします（①）。

2. DC IN 1 端子に XLR 4 ピンコネクターを差し込む、または DC IN 2 端子に電源用コネクターを差し込みます（②）。

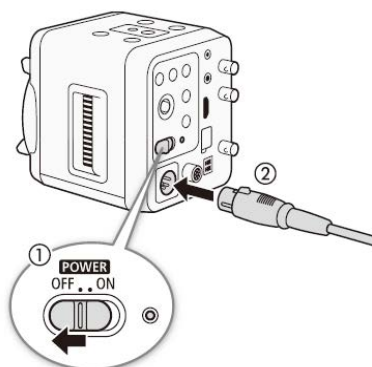

■ DC IN 1 端子を使う場合

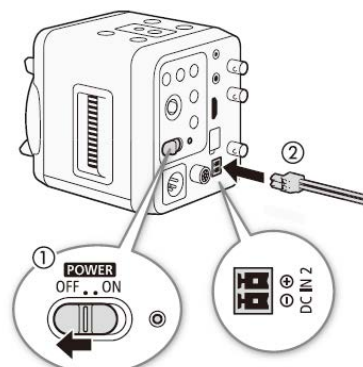

■ DC IN 2 端子を使う場合

3. 本機の 3G/HD-SDI 1/MONITOR 端子、または HDMI OUT 端子を使い、外部モニターと接続します。

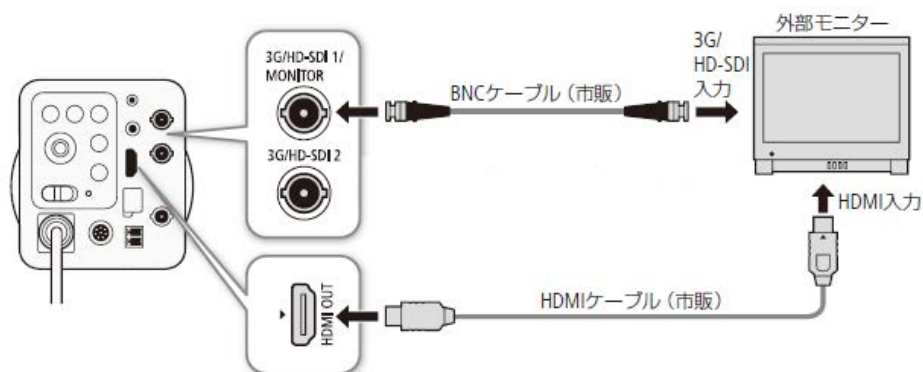

■ 3G/HD-SDI 1/MONITOR 端子を使う場合

本機の 3G/HD-SDI 1/MONITOR 端子と外部モニターを BNC ケーブルで接続します。

■ HDMI OUT 端子を使う場合

本機の HDMI 端子と外部モニターを HDMI ケーブルで接続します。

4. POWER（電源）スイッチを ON にします。

- 電源を入れると電源ランプが点灯します

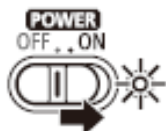

5. MENU ボタンを押したあと、[Other Functions] → [Firmware] の番号を確認します。

- カメラファームウェアのバージョン情報が画面に表示されます。

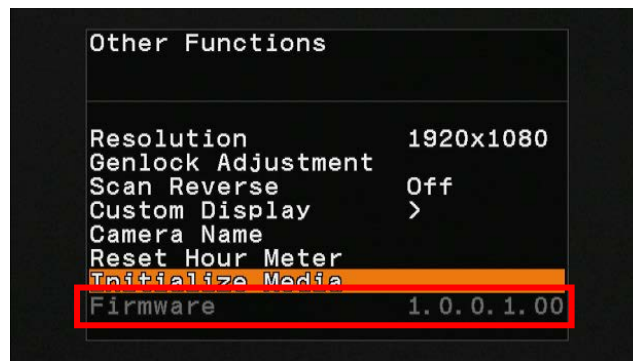
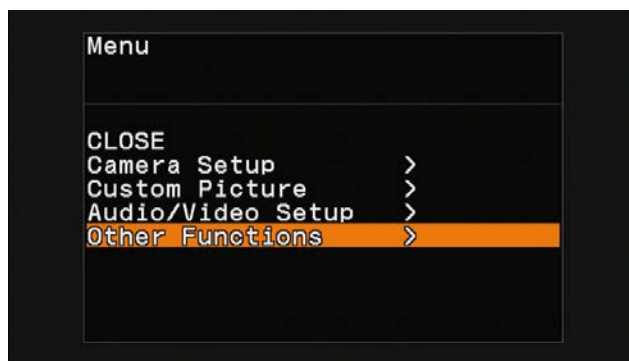

バージョン番号が 1.0.5.1.00 のとき

⇒ アップデートは必要ありません（すでにアップデート済みです）。

バージョン番号が 1.0.4.1.00 以前のとき

⇒ 手順 3 以降の説明に従って、ファームウェアをアップデートすることができます。

6. MENU ボタンを押し、POWER（電源）スイッチを“OFF”にして電源を切ります。



手順 3. アップデートに使用する microSD カードを準備する

microSD カードを初期化したあと、ダウンロードしたアップデート用データをパソコンで microSD カードにコピーして、アップデートの準備をします。

ご注意

初期化を行うと microSD カード内のすべてのデータが消去されます。あらかじめパソコンなどに保存してください。また、記録されたデータが残っている microSD カードを使ってファームウェアのアップデートを行うと、カメラに異常が発生することがあります。microSD カードは必ず初期化してください。

microSD カードをカメラで初期化する

1. カメラ後面のメモリーカードスロットカバー（“CARD”の刻印あり）のネジを外し、カバーを外します。
2. カメラの microSD カードスロットに microSD カードを挿入します。
3. POWER（電源）スイッチ OFF 状態で、カメラに DC 電源と外部モニターを接続します。（参考：手順 2-1,2-2,2-3）
4. POWER（電源）スイッチを ON にし、カメラを起動します。（参考：手順 2-4）
5. MENU ボタンを押したあと、[Other Functions] → [Initialize Media] を順に選び、ジョイスティックを押します。

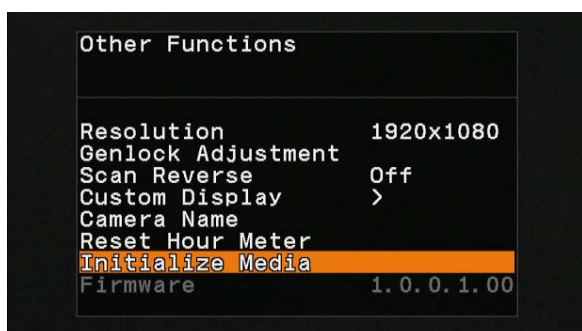

6. 「OK」を選び、ジョイスティック押すと、初期化が開始されます。
 - microSD カードが初期化され、すべての情報が消去されます。



7. ジョイスティックを押します。

- 初期化が終了すると、初期化完了画面が表示されます。



8. MENU ボタンを押し、POWER（電源）スイッチを“OFF”にして電源を切り、microSD カードをカメラから取り出します。

ファームウェアのアップデート用データを microSD カードにコピーする

パソコンを使って、カメラで初期化した microSD カードにファームウェアのアップデート用データをコピーします。パソコンでの操作は、お使いのパソコンの OS（Windows または Mac OS）に応じた手順をご覧ください。

Windows の場合

1. 初期化済みの microSD カードをカードリーダーまたはパソコンの microSD カードスロットに挿入します。
 - 「コンピューター」の「リムーバブル記憶域があるデバイス」に「CANON」アイコンが表示されます。
2. アップデート用データ「VLF5.FIM」を、「CANON」アイコン上にドラッグ & ドロップしてコピーします。

ご注意

アップデート用データは、必ず microSD カード「CANON」の直下にコピーしてください。

3. コピー終了後、「CANON」アイコンをダブルクリックして開きます。
 - ファームウェアアップデート用データ「VLF5.FIM」のファイルがあればコピー完了です。

Mac OS の場合

1. 初期化済みの microSD カードをカードリーダーまたはパソコンの microSD カードスロットに挿入します。
 - デスクトップに「CANON」アイコンが表示されます。
2. アップデート用データ「VLF5.FIM」を、「CANON」アイコン上にドラッグ & ドロップしてコピーします。

ご注意

アップデート用データは、必ず microSD カード「CANON」の直下にコピーしてください。

3. コピー終了後、デスクトップ上の「CANON」アイコンをダブルクリックして開きます。
 - ファームウェアアップデート用データ「VLF5.FIM」のファイルがあればコピー完了です。

手順 4. カメラを新しいファームウェアにアップデートします。

1. カメラ後面のメモリーカードスロットカバーのネジを外し、カバーを外します。
2. カメラの microSD カードスロットに手順 3 で準備した microSD カードを挿入します。
3. POWER（電源）スイッチ OFF 状態で、カメラに DC 電源と外部モニターを接続します。（参考：手順 2-1,2-2 ,2-3）
4. POWER（電源）スイッチを ON にし、カメラを起動します。（参考：手順 2-4）
5. MENU ボタンを押したあと、[Other Functions] → [Initialize Media] を順に選び、ジョイスティックを押します。
 - ファームウェアアップデート確認画面が表示されます。

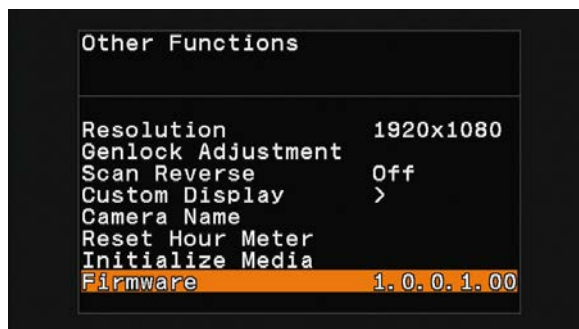
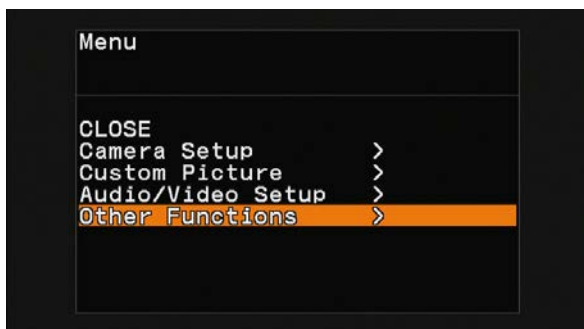

6. ファームウェアアップデート確認画面で「OK」を選び、ジョイスティックを押すとファームウェアのアップデートを開始します。

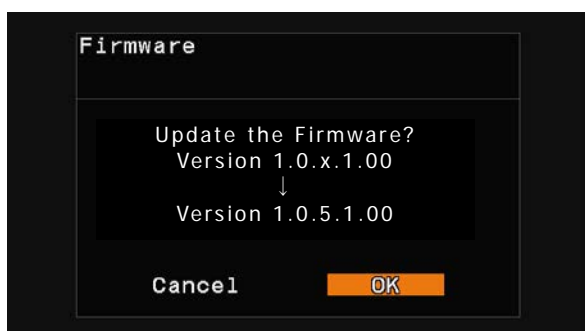

ご注意

アップデートには**約 7 分**かかります。アップデート中は、カメラの電源を切ったり、他のボタンを操作したりしないでください。カメラの故障の原因となることがあります。

- アップデートが終了すると、自動的に再起動し、ファームウェアのアップデート完了画面が表示されます。

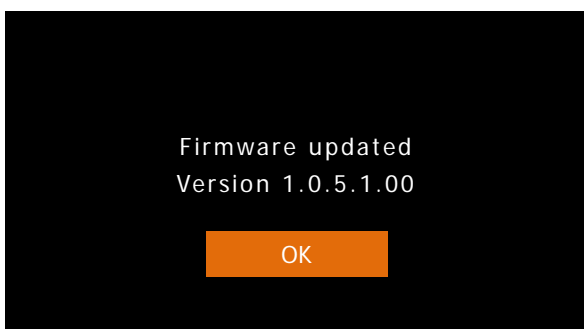

7. 「OK」を選択すると、すべての設定がリセットされて日時設定の画面が表示されるので、日時設定を行ってください。

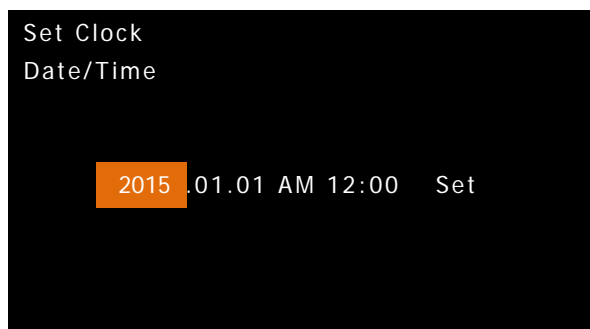

8. 手順 2 の操作で、ファームウェアのバージョンが「1.0.5.1.00」に変更されていることを確認してください。

9. POWER（電源）スイッチを“OFF”にしてカメラの電源を切り、microSD カードを取り出してください。

10. メモリーカードスロットカバーをネジで止めます。

以上でファームウェアのアップデートは終了です。

- ファームウェアのアップデートに使用した microSD カードは、必ず初期化（参考：手順 3）してからお使いください。また、パソコンにダウンロードしたファームウェアは削除してください。
- ファームウェアのアップデートが正常に終了せず、カメラが正常に起動しなくなったときは、弊社カメラ修理受付センターにお問い合わせ下さい。