

簡単操作ガイド

Macintosh iMovie' 08 を使用して、映像をパソコンに取り込もう

対象機種 : iVIS HG10

対象ソフト : iLife '08

対象 OS : Mac OS X v10.4.9 以降

概要

カメラのハードディスクに記録した動画を「Macintosh iMovie' 08」を使用してパソコンに取り込む方法について説明します。

注意・制限事項

- ・ 本書では、HD ビデオカメラ iVIS HG10 を例に取り上げて説明しています。
- ・ 本書で使用しています「iMovie' 08 (iLife' 08)」は APPLE 社のソフトウェアです。デジタルビデオカメラの付属品ではありません。
- ・ 本書で記載したソフトウェアの操作はあくまで一例です。ソフトウェアの詳細な操作方法につきましてはソフトウェアメーカーにお問合せください。

目次

1. 準備	2
2. デジタルビデオカメラとパソコンの接続	3
3. パソコンへの動画の取り込み (Macintosh iMovie' 08)	4

(全 7 ページ)

1. 準備

デジタルビデオカメラ (iVIS HG10)		
USB ケーブル (ビデオカメラに付属)		
パソコン (※1)	CPU	•iMac G5(1.9GHz より高速)、Power Mac G5(デュアル 2.0GHz より高速)または Intel Core プロセッサを搭載した Macintosh コンピュータが必要。 ※AVCHD には、Intel プロセッサが必要。
	メモリ	•512MB の実装メモリ(1GB 以上を推奨。HD ビデオには最低 1GB の実装メモリが必要。)
	OS	•Mac OS X v10.4.9 以降
	HDD 空き容量	•3GB のハードディスク空き容量
	インターフェース	•USB
	その他	•DVD ドライブ(インストール用)

(※1) 全てのパソコンでの動作を保証するものではありません。パソコンの動作環境につきましてはソフトウェアメーカーにお問合せください。

Macintosh iMovie'08 について

■本書で使用しています「Macintosh iMovie'08」は APPLE 社の製品です。デジタルビデオカメラの付属品ではありません。

APPLE 社によるサポートにつきましては下記 URL をご参照ください。(2008 年 6 月現在)

<http://www.apple.com/jp/support/imovie/>

2. デジタルビデオカメラとパソコンの接続

デジタルビデオカメラ本体にコンパクトパワーアダプターをつないで操作してください。

1. デジタルビデオカメラの電源を切ります。
2. デジタルビデオカメラの USB 端子に付属の USB ケーブル IFC-400PCU を接続します。
3. パソコンの USB 端子に USB ケーブル IFC-400PCU のもう一端を接続します。

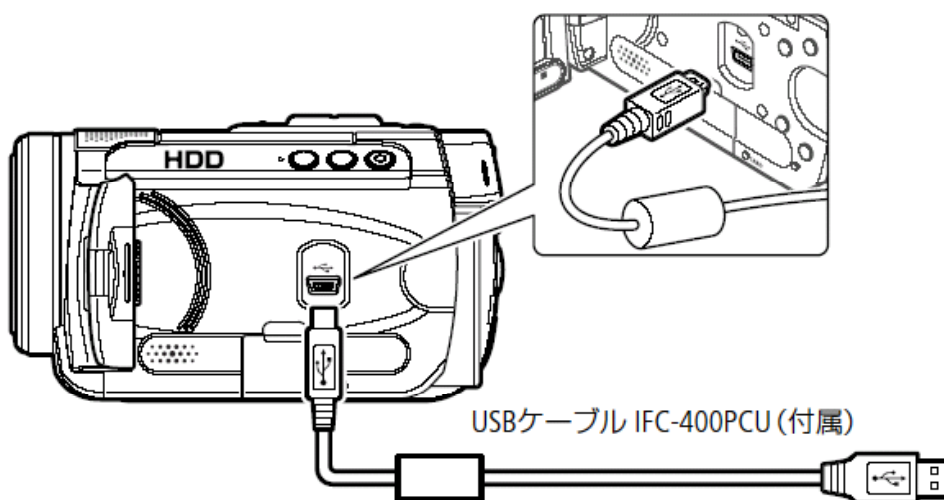

4. デジタルビデオカメラの[動画/静止画]切り替えスイッチを動画にし、電源スイッチを[再生]にします。

〔動画/静止画切り換えスイッチ〕

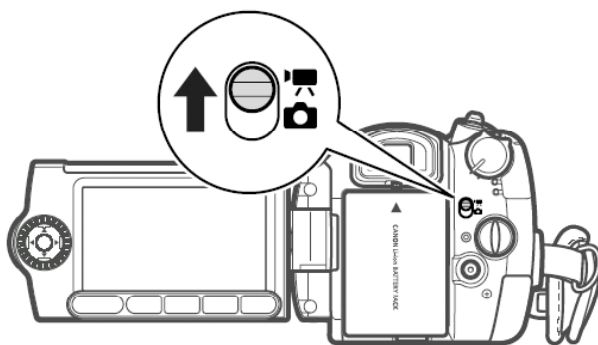

〔電源スイッチ〕

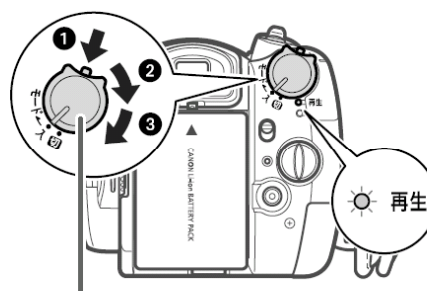

時計方向に回すたびに「カメラ」と「再生」が切り換わる。

3. パソコンへの動画の取り込み

1. 「iMovie」を起動します。「CANON_HDD」アイコンがある場合、正しく認識されています。



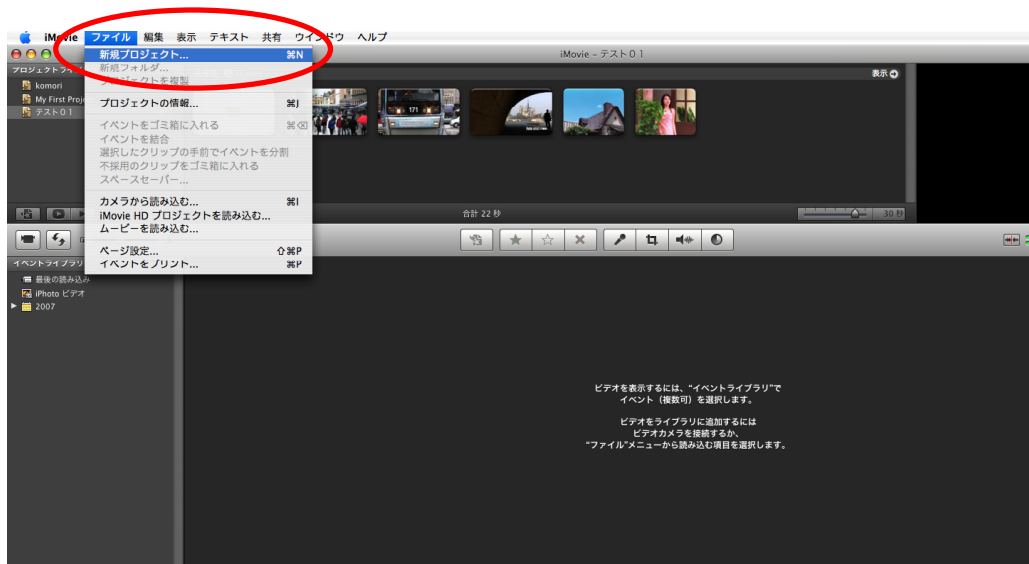

※初回接続時の場合は手順 1 の操作後、手順 5 に進んでください。

2. 「ファイル」の「新規プロジェクト」を選択します。

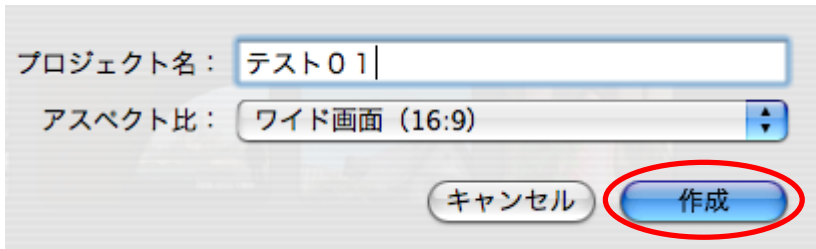

3. 「プロジェクト名」欄に任意の名前をつけ、「アスペクト比」を「ワイド画面 (16:9)」に設定します。入力したら、「作成」をクリックします。



4. 「 アイコン」をクリックします。

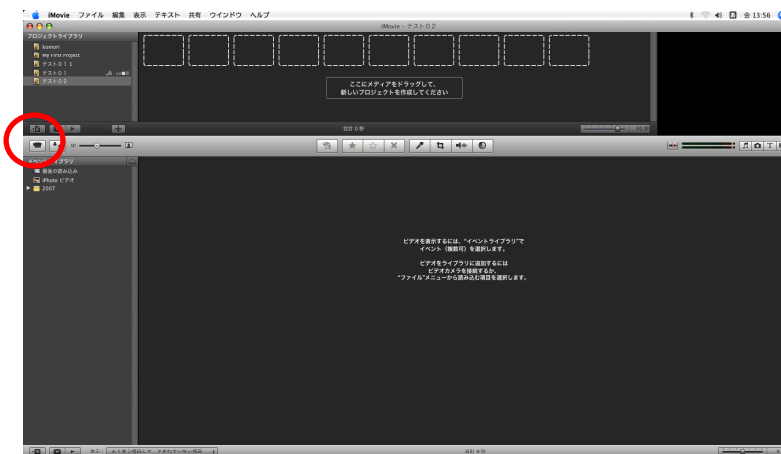

5. 「カメラ」が「CANON_HDD」となっていることを確認し、取り込みたい映像を選択します。選択ができれば、最後に「チェックした項目を読み込む」をクリックします。



取り込みたい画像を選択

「CANON HDD」となっているか確認

「チェックした項目を読み込む」をクリック

6. 「保存先」を選択し、そのイベント名を「新規イベントを作成」に任意の名前を入れ、「OK」をクリックします。
※既存のイベントに入れる場合は、「既存イベントに追加」を選択し、入れたいイベント名を指定します。



7. 「OK」をクリックします。

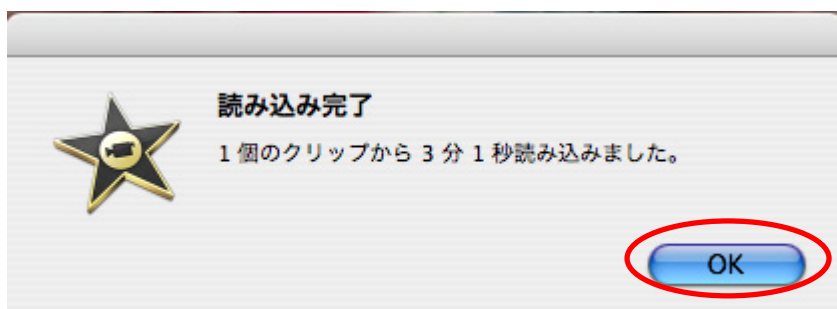

8. 手順 7 で「OK」ボタンを押し、動画の読み込みが完了すると、取り込んだ動画が一覧で表示されます。



9. 以上でパソコンへの取り込みは完了です。
取り込んだ動画の編集方法などにつきましては、「iMovie」のヘルプをご参照ください。

簡単操作ガイド

Macintosh iMovie'08 を使用して、映像をパソコンに取り込もう

2008 年 6 月 第 4 版

アイビスホームページ canon.jp/ivis
お客様相談センター 050-555-90003

「キヤノン」「Canon」、その他本文中の社名や商品名は一般に各社の登録商標または商標です。
“Macintosh”は米国及びその他の国で登録されている Apple, Inc の商標です。
製品の改良のため予告なく変更される場合がありますのでご了承ください。
記載の内容は 2008 年 6 月現在のものです。
本簡単操作ガイドのすべてあるいは一部を、キヤノンマーケティングジャパン株式会社の許可なく無断で複写、複製、転記することを禁止します。