

プリンタの設置からWindows 95またはWindows 98で印刷できるようにするまでの準備について説明しています。ご使用前に必ずお読みください。

始める前に：必ず『基本操作ガイド』の「安全にお使いいただくために」をご覧ください。記載されている注意事項をお守りください。ご覧にならずに作業をした場合、思わぬ事故を起こしたり、火災や感電の原因になります。

**CD-ROM**：この手順に対応した動画があります。『リファレンスガイド(CD-ROM)』の「アニメで見るかんたんスタートガイド」を選択してください。操作方法はCD-ROMのブックレットをご覧ください。

Windows 98を：本書に掲載されているプリンタドライバの設定画面はおもにWindows 95で使用する場合の画面です。Windows 98で使用する場合も、ほとんど同じ設定画面が表示され、操作方法も変わりません。

## 1. 保護材と固定用テープを取る

CD-ROM

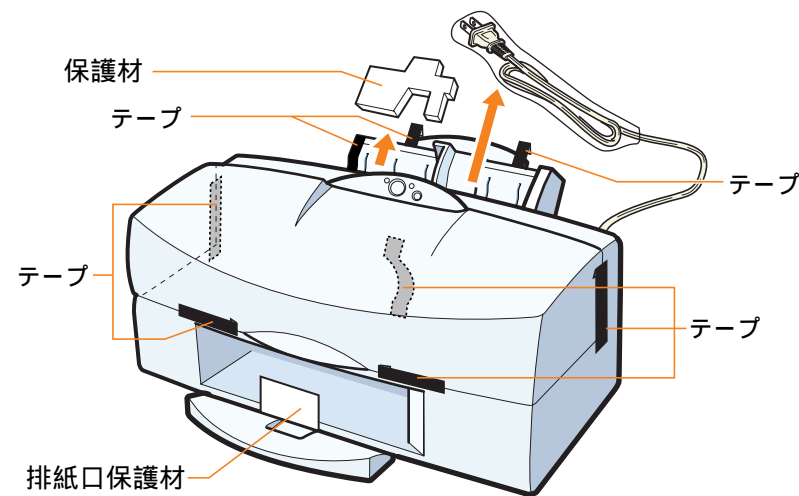

**注意** 排紙口からプリンタ内部に手を入れないでください。けがの原因になることがあります。

## 2. プリンタの置き場所を決める

CD-ROM

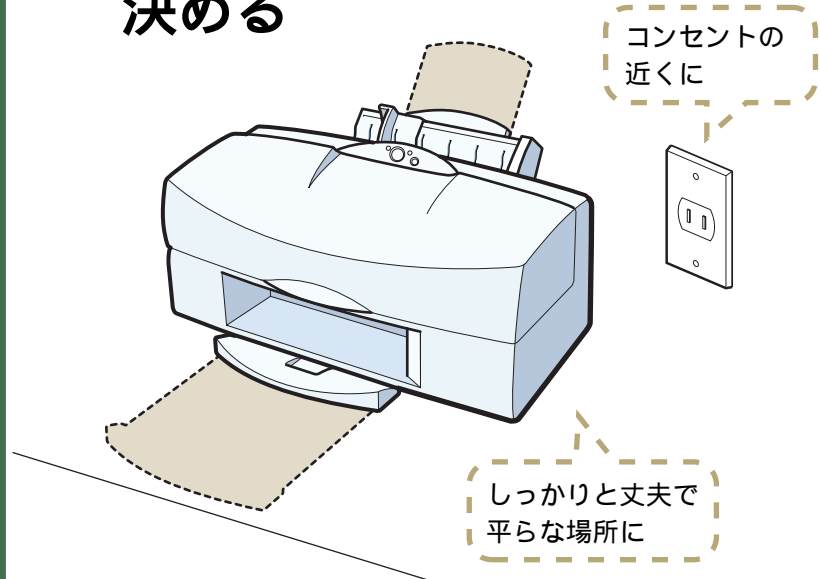

■後ろから用紙を入れるときのために、プリンタを動かせるように余裕のある場所に置いてください。  
■用紙は手前出てくるので、プリンタの前に物を置かないでください。

## 3. プリンタをコンピュータに接続する

CD-ROM

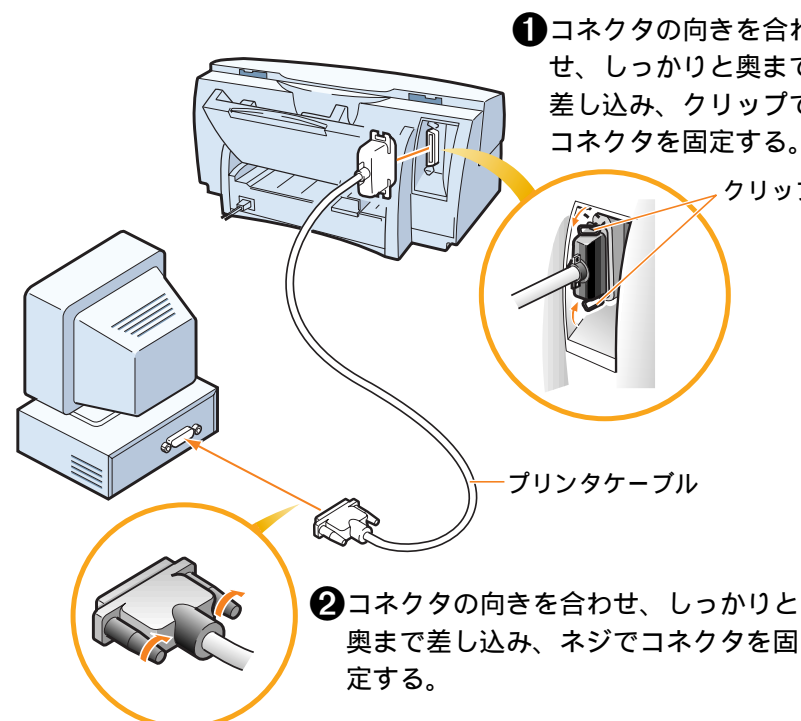

## 4. 電源に接続する

CD-ROM

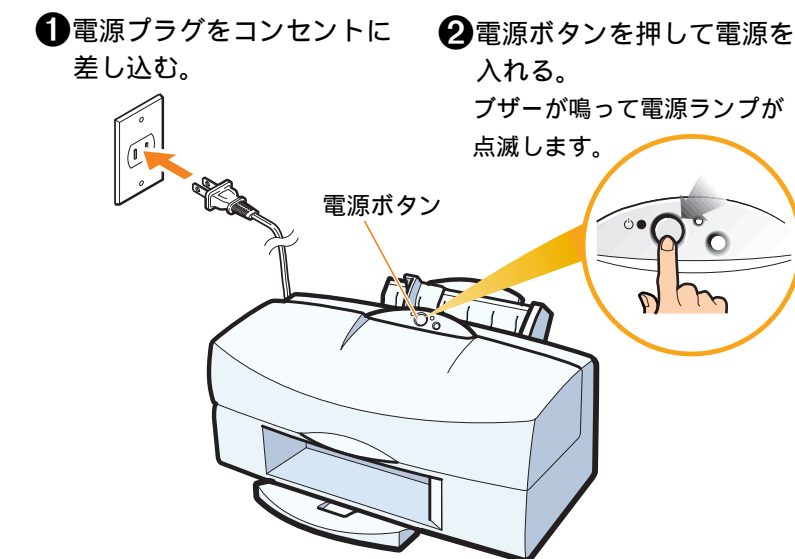

**禁止** AC100V以外の電源電圧で使用しないでください。火災や感電の原因になることがあります。  
●プリンタの電源が入っているときに、電源プラグをコンセントから絶対に抜かないでください。その後印刷できなくなる場合があります。  
●エアコンなどとコンセントを共用しないでください。

## 5. BJカートリッジを2個開封する

CD-ROM

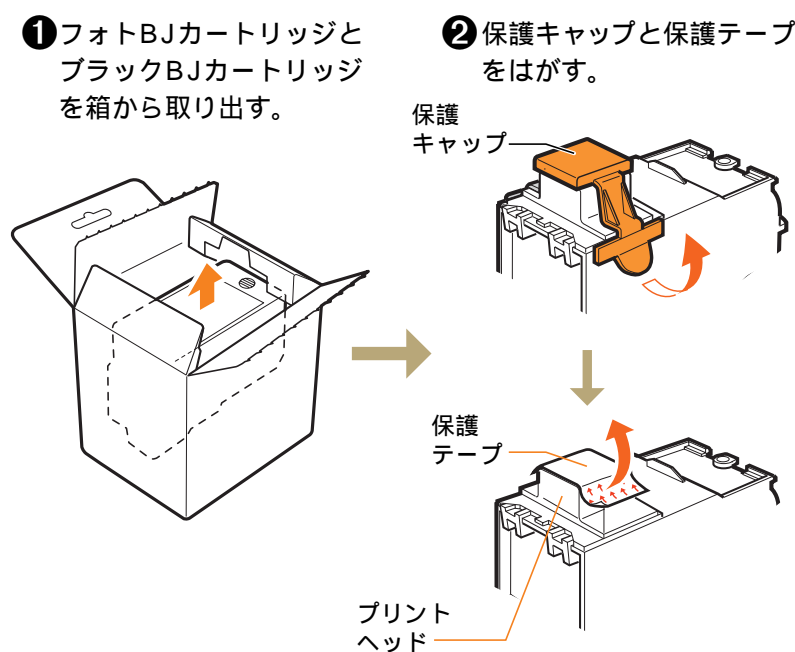

**禁止** ●一度はずした保護キャップと保護テープは再装着できません。  
●プリントヘッドには触らないでください。

## 6. フロントカバーを開けて、BJカートリッジを取り付ける

CD-ROM

■はじめにフォトBJカートリッジを右側のホルダに取り付けます。次にブラックBJカートリッジを左側のホルダに取り付けます。

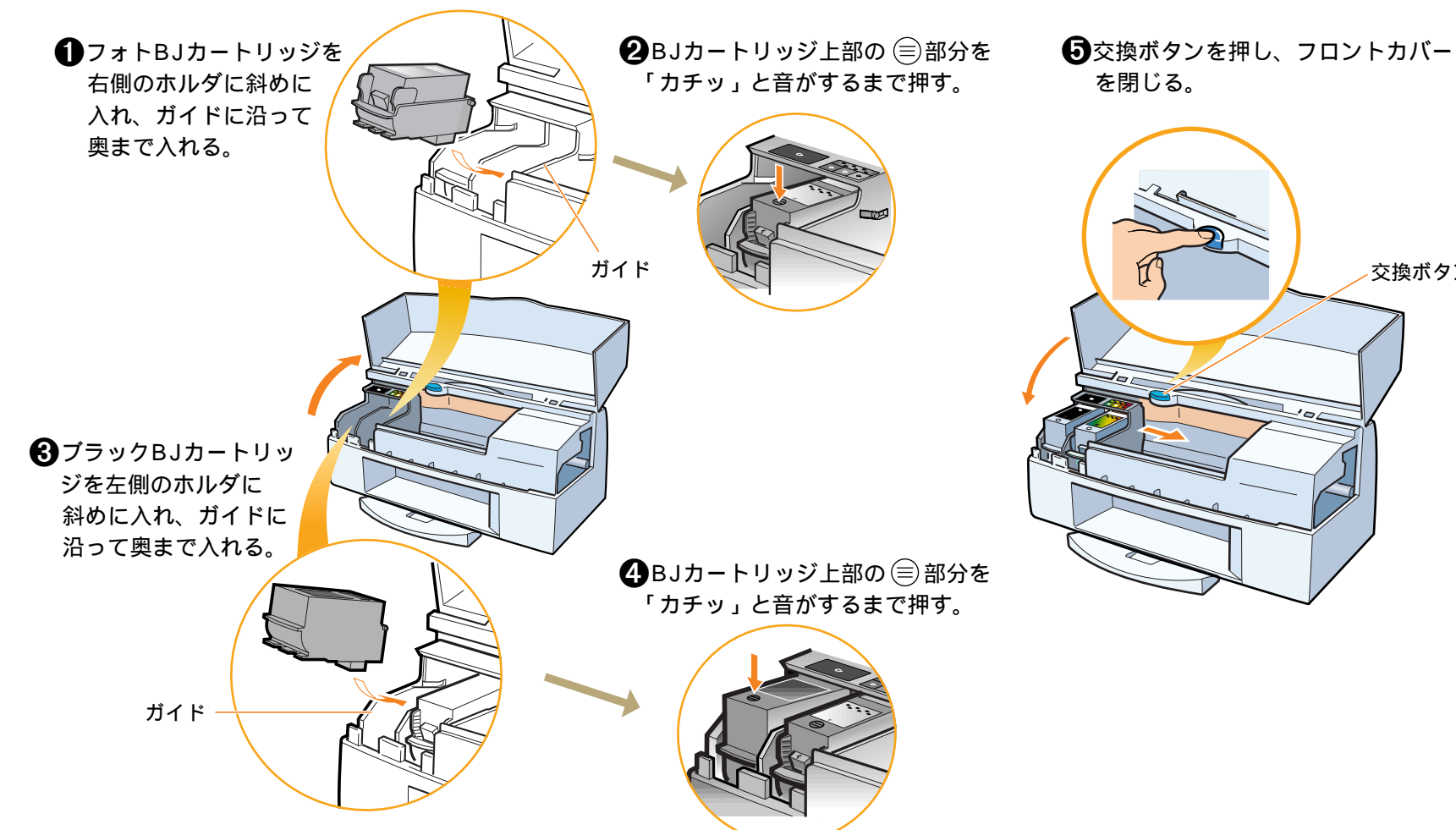

## 7. 用紙をセットする

CD-ROM

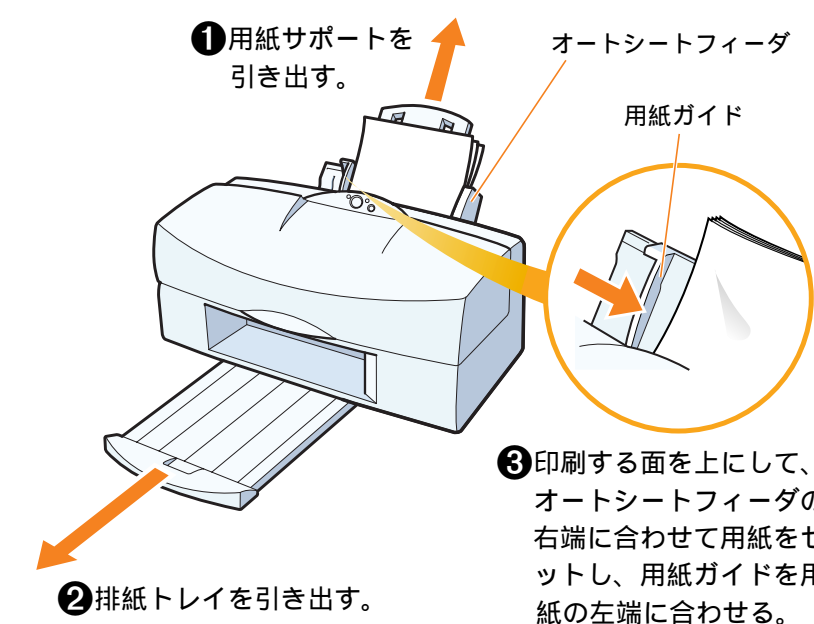

この後、プリントヘッドの位置調整やテストプリントを行います。A4の用紙を2枚以上セットしてください。

次はプリンタドライバのインストールです。Windows 3.1をお使いの方は『基本操作ガイド』をお読みください。

# 8. プリンタドライバをインストールする

同梱されているプリンタドライバのディスク(CD-ROM)を用意します。

- ・インストールの前に確認してください。
- ・起動中のアプリケーションソフトを終了させてください。
- ・以前にBJプリンタを使ったことがある場合は、バージョンが異なるプリンタドライバを削除してからインストールを行ってください。



- 1 BJ F800の電源をいったん切ってから、コンピュータの電源を入れ、Windows 95を起動する。
- 2 BJ F800の電源を入れる。
- 3 プリンタドライバのCD-ROMをコンピュータのCD-ROMドライブにセットする。  
しばらくすると、インストーラが自動的に起動します。  
自動的に起動しない場合は、Windows 95の画面(デスクトップ)左上にある[マイコンピュータ]をダブルクリックし、開いたウィンドウの中にあるCD-ROMのアイコンをダブルクリックします。



- 4 使用許諾契約書の内容を読んで、同意する場合は[はい]をクリックする。

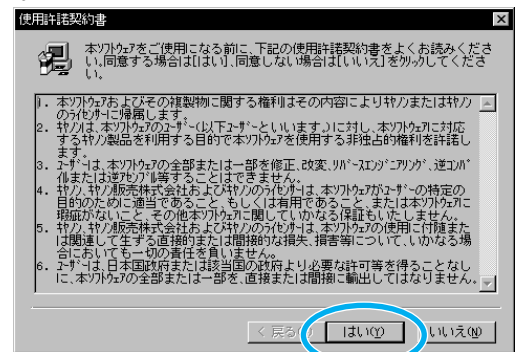

- 5 [プリンタと接続先]に「Canon BJ F800」と表示されていることを確認して[次へ]をクリックする。

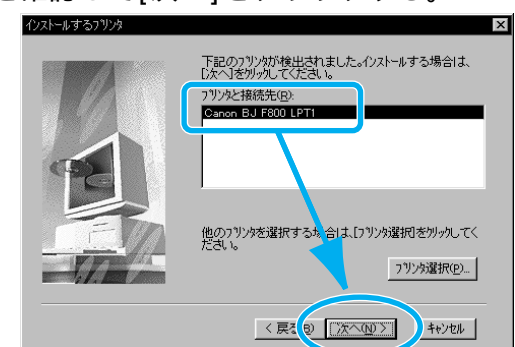

ご使用のコンピュータやプリンタケーブルによっては、次の画面が表示されます。この場合は、「Canon BJ F800」を選んで[OK]をクリックします。



[インストールするプリンタ] ダイアログボックスが表示されたら、[次へ]をクリックしてください。

ファイルのコピーが始まります。  
コピーが済んだら、インストールは完了です。

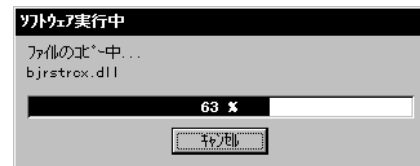

お使いの環境によっては、コンピュータの再起動を促すメッセージが表示されます。[はい]をクリックしてください。

# 9. プリントヘッドの位置を調整する

- 1 [スタート] をクリックし、[設定] - [プリンタ] を選択する。

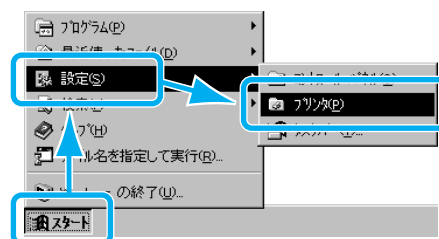

- 2 BJ F800のアイコンをクリックし、[ファイル]メニューから[プロパティ]を選択する。



- 3 メッセージが表示されたら、[OK] をクリックする。

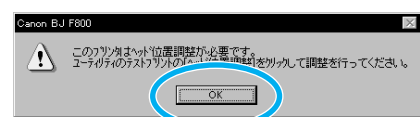

- 4 [ユーティリティ] タブをクリックする。

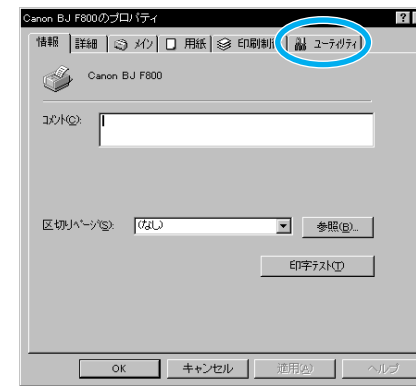

- 5 用紙がセットされていることを確認して[紙] をクリックする。

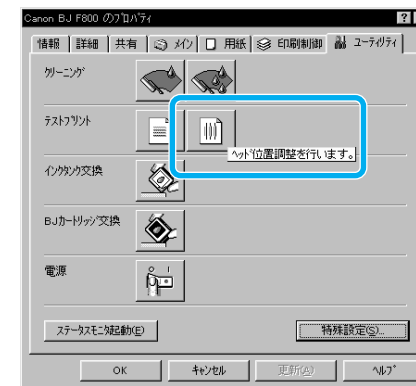

- 6 メッセージが表示されたら、[OK]をクリックする。

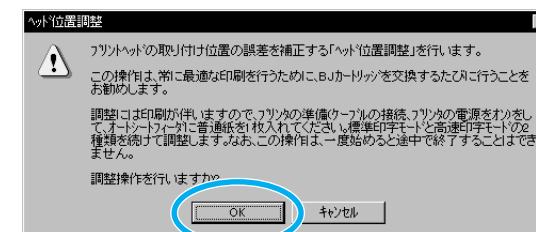

標準印字モード調整用のパターンが印刷されます。

- 7 パターンが正しく印刷されたら、[はい]をクリックする。

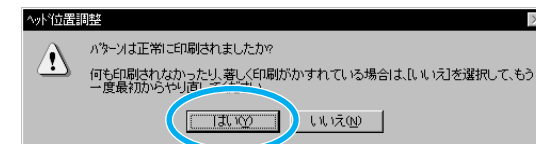

- 8 印刷結果を見て、(A)、(B)、(C)、(D)の各線がびったり重なった番号を入力し、[OK] をクリックする。

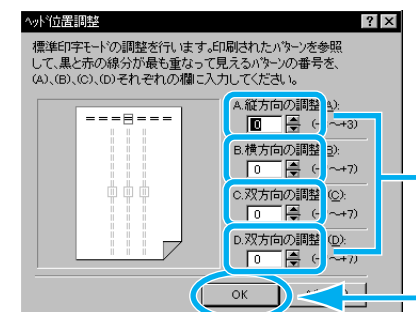

- 9 用紙をセットして、[OK] をクリックする。

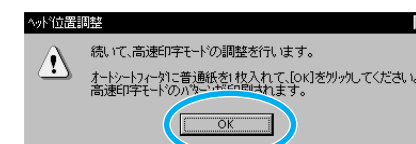

高速印字モード調整用のパターンが印刷されます。

- 10 印刷結果を見て、(E)、(F)、(G)、(H)の各線がびったり重なった番号を入力し、[OK] をクリックする。

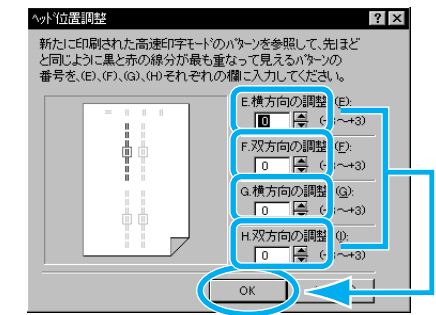

- 11 [OK]をクリックして、プリントヘッドの位置調整を終了する。

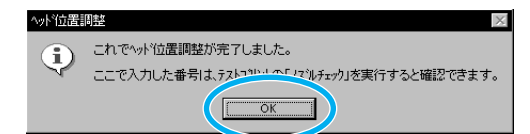

# 10. テスト印刷をする

- 1 用紙をセットして、[情報] タブをクリックする。



- 2 [印字テスト] をクリックする。



テストページが印刷されます。



- 3 テストページが正しく印刷されたら、[はい] をクリックしてテスト印刷を終了する。

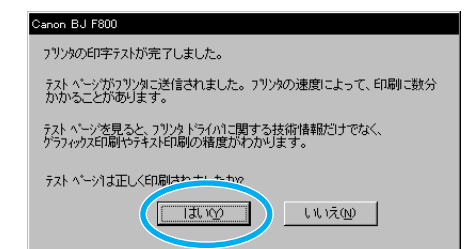

これでプリンタの準備作業は終わりです。印刷のしかたやWindows 3.1にプリンタドライバをインストールする手順については基本操作ガイドをご覧ください。

