

Canon

キヤノン株式会社

キヤノン販売株式会社

〒108-8011 東京都港区港南2-16-6

製品取り扱い方法に関するご相談窓口

お客様相談センター(全国共通番号)

050-555-90002

受付時間: 平日 9:00~20:00

土・日・祝日 10:00~17:00

(1月1日~1月3日は休ませていただきます)

- ※ 上記番号をご利用いただけない方は、043-211-9556をご利用ください。
- ※ IP電話をご利用の場合、プロバイダーのサービスによってつながらない場合があります。
- ※ 受付時間は予告なく変更する場合があります。あらかじめご了承ください。

修理サービスご相談窓口

付属の「修理サービスご相談窓口」(別紙)でご確認ください。

キヤノンデジタルカメラホームページのご案内

キヤノンデジタルカメラのホームページを開設しています。最新の情報が掲載されていますので、インターネットをご利用の方は、ぜひお立ち寄りください。

キヤノン株式会社 <http://canon.jp/bebit/>

キヤノン販売株式会社 デジタルカメラ製品情報 <http://canon.jp/dc/>

キヤノン販売株式会社 サポート <http://canon.jp/support/>

CANON iMAGE GATEWAY <http://www.imagegateway.net/>

Canon



CDI-J148

Canon

キヤノンデジタルカメラ

IXY DIGITAL i²

カメラユーザーガイド

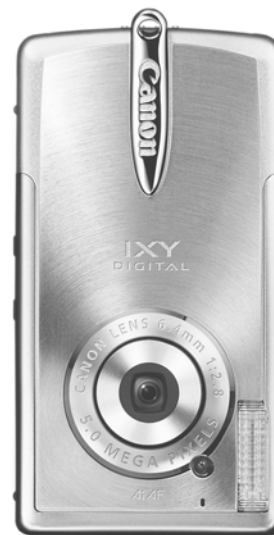

DiGiC

PictBridge

DIRECT PRINT

BUBBLE JET DIRECT

Exif Print

DPOF

BP

CANON
iMAGE
GATEWAY

IXY DIGITAL i²

カメラユーザーガイド

最初にp.6の「ご使用前に」をお読みください。
ソフトウェアクイックガイドやダイレクトプリント
ユーザーガイドもお読みください

このカメラでできること

撮影

- ・シャッターを押すだけで簡単に撮影できます。
- ・静止画のほか、音声つきの動画も撮影できます。
- ・露出補正、ホワイトバランス、色効果なども用途に合わせて変更できます。
- ・SIセンサーを搭載しており、撮影した画像の縦横位置も自動的に判別します。

再生

- ・撮影した画像をその場ですぐに確認でき、必要なければすぐに削除できます。
- ・動画を音声つきで再生できます。
- ・オートプレイ機能で画像を自動的に再生できます。

編集

- ・撮影した画像に、音声メモを記録できます。
- ・記録した動画を編集できます。

印刷(プリント)

- ・カメラダイレクト対応プリンター（別売）に接続し、パソコンを使わずにイージーダイレクトボタンを押すだけで、高画質なプリントを得られます。
- ・撮影した画像は、従来の写真と同様に、プリント取り扱い店でデジタルプリントできます。また、インターネットを通じてオンラインプリントもできます。
- ・このカメラは、標準規格「PictBridge（ピクトブリッジ）」に対応していますので、キヤノン製以外のプリンター（PictBridge 対応）も接続でき、カメラからの簡単な操作でプリントができます。

撮影した画像の活用

- ・パソコンに画像を取り込んで、編集できます。
- ・Windowsをお使いの場合は、パソコンに接続し、イージーダイレクトボタンを押すだけで簡単に画像を取り込めます。
- ・撮影した画像や音声は、カメラの起動画面や起動音、シャッター音として設定できます。
- ・インターネットを通じて、撮影した画像をアップロードして、オリジナルアルバムを作成できます。また、そのアルバムを友人やご家族にも公開できます。

アクセサリはキヤノン純正品のご使用をおすすめします。

本製品は、キヤノン純正の専用アクセサリと組み合わせて使用した場合に最適な性能を発揮するように設計されておりますので、キヤノン純正アクセサリのご使用をおすすめいたします。

なお、純正品以外のアクセサリの不具合（例えばバッテリーパックの液漏れ、破裂など）に起因することが明らかな、故障や発火などの事故による損害については、弊社では一切責任を負いかねます。また、この場合のキヤノン製品の修理につきましては、保証の対象外となり、有償とさせていただきます。あらかじめご了承ください。



リチウムイオン電池のリサイクルにご協力ください。

ガイドの使いかた

以下のガイドが用意されています。用途に合わせてお使いください。

システムマップ

- ・付属品・別売品の紹介
- ・周辺機器との接続

クイックスタートガイド

- ・カメラの基本的な操作方法とボタンの説明
- ・ソフトウェアの基本的な操作方法

カメラユーザーガイド (本書)

- ・準備、撮影、再生、消去の操作方法
- ・パソコンとの接続方法

ダイレクトプリントユーザー ガイド

- ・プリンターとの接続方法とプリント方法

ソフトウェアクイックガイド

- ・付属の CD-ROM に収められている各ソフトウェアの主な機能
- ・パソコンに必要なシステム構成
- ・ソフトウェアのインストール方法
- ・カメラで撮影した画像をパソコンに取り込む方法

*「Windows® XP、Mac OS Xをお使いの方へ」もお読みください。

ZoomBrowser EX ソフト ウェアガイド (Windows)/ ImageBrowser ソフト ウェアガイド (Macintosh)

- ・ZoomBrowser EX (Windows) の詳細な使いかた
- ・ImageBrowser (Macintosh) の詳細な使いかた

修理サービスご相談窓口

修理に関するお問い合わせ先







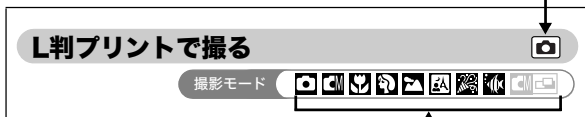

このガイドの表記について

見出しの横や下にあるマークは、この操作が行えるモードを表しています。下の例では、次のときに操作できます。

モードスイッチが  (撮影) のとき



撮影モードが次のとき

- ・  (オート) ・  (マニュアル) ・  (スーパーマクロ)
- ・  (ポートレート) ・  (風景) ・  (ナイトスナップ)
- ・  (パーティー/室内) ・  (水中)

* 撮影モードがグレー表示のときは操作できません。

*  はステッチアシストを表しています。



: カメラを正しく動作させるための注意や制限を記載しています。



: カメラを使用するにあたって知っておくと便利なこと、参考になることを記載しています。

SETボタンとFUNC.ボタンの記載について

SETボタンとFUNC.ボタンは、次のように記載しています。

撮影に関する説明では……SET/FUNC.ボタン

上記以外の説明では……SETボタン

このガイドでは、SD (Secure Digital = 著作権保護システム) メモリーカードをSDカードと表記します。

☆では、このカメラの機能や操作をまとめて記載しています。

ご使用の前に

必ずお読みください.....	6
安全上のご注意.....	7
故障を防ぐためのご注意.....	12

各部の名称

各部の名称.....	13
------------	----

準備

バッテリーを充電する.....	18
バッテリーを入れる.....	21
SDカードを入れる.....	24
SDカードを初期化する.....	26
日付 / 時刻を設定する.....	29
言語を設定する.....	32

基本操作

電源を入れる.....	34
撮影 / 再生を切り換える.....	36
液晶モニターの使いかた.....	37
液晶モニターに表示される情報.....	39
デジタルズームの使いかた.....	44
シャッターボタンの押しかた.....	45
☆メニューの選択と設定のしかた.....	47
☆メニューの設定項目と初期設定.....	51
設定を初期状態に戻す.....	57

撮影

オートで撮る.....	58
撮影直後に画像を確認する.....	59
記録画素数と圧縮率を変更する.....	61
⚡ ストロボを使って撮る.....	63
撮影モードを選択する.....	65
オート.....	65
マニュアル.....	65
スーパーマクロ.....	65
ポートレート.....	65

風景.....	65
ナイツナップ	65
パーティー / 室内	65
水中.....	65
至近距離で撮る	67
連続して撮る.....	68
L判プリントで撮る.....	69
🕒セルフタイマーで撮る	71
🎥動画を撮る	72
パノラマ画像を撮る (スティッチアシスト).....	74
ピントの合わせかたを切り換える.....	78
ピントが合いにくい被写体を撮る (フォーカスロック)..	79
測光方式を切り換える	80
露出を補正する	81
長秒時設定で撮る	82
色合いを調整する (ホワイトバランス).....	84
色効果を切り換える	87
ISO 感度を変更する.....	88
縦横自動回転の設定をする	89
ファイル番号をリセットする	90

再生

1 画像ずつ見る (シングル再生)	92
🔍🔍拡大して見る	92
9 画像ずつまとめて見る (インデックス再生).....	93
動画を見る.....	94
動画を編集する	96
回転して表示する	98
音声メモをつける	99
画像を自動再生する (オートプレイ).....	102
画像をプロテクト (保護) する	103

消去

🗑️1 画像ずつ消去する	104
全画像を消去する	105

プリント指定

プリントについて	106
DPOF のプリント指定	108

画像の送信指定 (DPOF 送信指定)

送信する画像を選ぶ..... 114

パソコンへの画像の取り込み

カメラとパソコンを接続する..... 118

 パソコンに必要なシステム構成..... 118

ダイレクト転送で画像を取り込む..... 122

ソフトウェアをインストールせずに、
 カメラとパソコンを接続して画像を取り込む ... 124

SD カードから直接画像を取り込む 124

テレビを使って撮影 / 再生する

テレビを使って撮影 / 再生する..... 125

カメラを自分好みにする (マイカメラ機能)

マイカメラコンテンツを変更する..... 127

マイカメラコンテンツを登録する..... 128

CANON iIMAGE GATEWAY を利用する

CANON iIMAGE GATEWAY の会員になるとできること .. 132

メッセージ一覧

メッセージ一覧..... 136

故障かなと思ったら

故障かなと思ったら..... 138

付録

海外で使うとき..... 142

カメラのお手入れ..... 144

主な仕様..... 145

ワンポイントアドバイス..... 151

索引..... 153

☆各撮影モードで設定できる機能一覧..... 160

必ずお読みください

ためし撮り

必ず事前のためし撮りをし、画像が正常に記録されていることを確認してください。

万一、このカメラやSDカードなどの不具合により、画像の記録やパソコンへの取り込みがされなかった場合、記録内容の補償についてはご容赦ください。

著作権について

あなたがこのカメラで記録した画像は、個人として楽しむなどのほかは、著作権法上、権利者に無断で使用できません。なお、実演や興業、展示物などのうちには、個人として楽しむなどの目的であっても、撮影を制限している場合がありますのでご注意ください。

保証について

このカメラの保証書は国内に限り有効です。万一、海外旅行先で、故障・不具合が生じた場合は、持ち帰ったあと、国内の「お客様相談センター」にご相談ください。

ご注意

本体温度について

このカメラは、電源を入れたあと長時間お使いになっていると、本体温度が高くなることがあります。これは故障ではありませんが、長時間皮膚が触れたままになっていると、低温やけどの原因となることがありますので、ご注意ください。

液晶モニターについて

液晶モニターは、非常に精密度の高い技術で作られており99.99%以上の有効画素がありますが、0.01%以下の画素欠けや、黒や赤の点が現れたままになることがあります。これは故障ではありません。また、記録される画像には影響ありません。

安全上のご注意

- ご使用前にこの「安全上のご注意」をよくお読みのうえ、正しくお使いください。
- ここに示した注意事項は、製品を安全に正しくお使いいただき、あなたや他の人々への危害や損害を未然に防止するためのものです。内容をよく理解してから本文をお読みください。
- 本文中の「本機器」とは、カメラ、およびバッテリーチャージャーを指します。



警告

この警告事項に反した取り扱いをすると、人が死亡または重傷を負う可能性があることを示します。



注意

この注意事項に反した取り扱いをすると、人が傷害または物的損害を負う可能性があることを示します。



△記号は、取り扱いを誤ると、事故につながる可能性があることを示します。記号の中の図は注意事項を意味します。



⊘記号は、禁止の行為を示します。記号の中の図は禁止事項を意味します。(左図: 分解禁止)



●記号は、必ず守っていただきたいことがらを示します。記号の中の図は指示内容を意味します。

SDカードについて

SDカードをお子様手の届かないところに保管してください。

誤って飲み込むと危険です。万一、飲み込んだ場合には、ただちに医師にご相談ください。





⚠ 警 告

-
- カメラで太陽や強い光源を直接見ないようにしてください。
視力障害の原因となります。 

 - ストロボを人の目に近付けて発光しないでください。
目の近くでストロボを発光すると、視力障害を起こす可能性があります。特に、乳幼児を撮影するときは1m以上離れてください。 

 - 本機器はお子様の手の届かないところに保管してください。
お子様が誤って本機器やバッテリーを破損すると危険です。また、誤ってリストストラップを首に巻き付けると、窒息することがあります。 

 - 本機器を分解、改造しないでください。
高電圧がかかり、感電する原因となることがあります。内部の点検、調整、修理はお買い上げになった販売店またはキヤノンサービスセンターにご依頼ください。 

 - 落下などにより、ストロボ部分が破損した際は、内部には触れないでください。
さらに、内部が露出した際は、絶対に手を触れないでください。高電圧がかかり、感電する原因となります。速やかに、お買い上げになった販売店またはキヤノンサービスセンターにご連絡ください。 

 - 煙が出ている、焦げ臭いなどの異常状態のまま使用しないでください。
火災、感電の原因となります。すぐに機器本体の電源を切り、その後必ず、バッテリーを外すか、バッテリーチャージャーをコンセントから抜き、煙が出なくなるのを確認して、お買い上げになった販売店またはキヤノンサービスセンターにご連絡ください。 

 - 本機器を落としたり外装を破損した場合は、まず、カメラの電源を切り、バッテリーを外すか、バッテリーチャージャーをコンセントから抜いてください。
そのまま使用すると火災、感電の原因となります。お買い上げになった販売店またはキヤノンサービスセンターにご連絡ください。 
-

-
- **本機器内部に水などを入れたり、濡らしたりしないでください。**

本機器には防水処理が施されていません。水滴がかかったり、潮風にさらされたときには、吸水性のある柔らかい布で拭いてください。万一、内部に水や異物などが入った場合は、まず、カメラの電源を切り、バッテリーを外すか、バッテリーチャージャーをコンセントから抜いてください。そのまま使用すると火災、感電の原因となります。お買い上げになった販売店またはキヤノンサービスセンターにご連絡ください。



-
- **お手入れのときは、アルコール、ベンジン、シンナーなどの引火性溶剤は使用しないでください。**

火災の原因となります。



-
- **電源プラグを定期的に抜き、その周辺およびコンセントにたまったほこりや汚れを乾いた布で拭き取ってください。**

ほこり、湿気、油煙の多いところで電源プラグを長時間差したままにすると、その周辺に溜まったほこりが湿気をすって絶縁不良となり、火災の原因となります。



-
- **濡れた手で電源プラグを抜き差ししないでください。**

感電の原因となります。



-
- **本機器専用以外の電源は使用しないでください。**

発熱、変形して、火災、感電の原因となります。



-
- **バッテリーを火に近付けたり、火の中に投げ込まないでください。**

また、水や海水に濡らしたりしないでください。バッテリーの破裂、液漏れにより、火災、けがの原因となります。



-
- **バッテリーを分解、改造したり、加熱しないでください。**

破裂により、けがの原因となります。万一、バッテリーの電解液が漏れ、衣服、皮膚、目、口に付いたときは、ただちに洗い流してください。



-
- **バッテリーを落とすなどして強い衝撃を与えないでください。**

外装が破損した場合、バッテリーの液漏れにより、けがの原因となります。



-
- キーホルダーなどの金属類でバッテリーの「 \oplus 」と「 \ominus 」の端子を接触(ショート)させないでください。

発熱し、やけど、けがの原因となります。持ち運びや保存の際は、必ず端子カバーを取り付けてください。



-
- バッテリーを廃却する場合は、接点部にテープを貼るなどして絶縁してください。

廃却の際、他の金属と混じると、発火、破裂の原因となります。



-
- 指定されたバッテリーを使用してください。

それ以外のものを使用すると、バッテリーの破裂、液漏れにより、火災、けがや周囲を汚す原因となることがあります。



-
- バッテリーパックNB-3Lを充電する場合は、指定されたバッテリーチャージャーを使用してください。

それ以外のものを使用すると、発熱、変形して、火災、感電の原因となります。



-
- バッテリーチャージャーは、充電終了後および使用しないときは、電源コンセントから外してください。

長時間接続しておくこと、発熱、変形して火災の原因となります。











-
- バッテリーチャージャーの出力端子は、このカメラ専用です。他のバッテリーや製品にはお使いにならないでください。火災の原因となることがあります。



磁気について

カメラのスピーカー(p.13)に磁気の影響を受けやすいもの(クレジットカードなど)を近付けないでください。それらのデータがこわれて、使用できなくなることがあります。

△ 注意

-
- 直射日光のあたる場所、および車のトランクやダッシュボードなどの高温になるところで使用・保管しないでください。バッテリーの液漏れ、発熱、破裂により、火災、やけど、けがの原因となることがあります。また、機器外装が熱により変形することがあります。また、バッテリーチャージャーで充電する際は、風通しのよいところでお使いください。 
-
- 湿気やほこりの多い場所に保管しないでください。火災、感電、故障の原因となることがあります。 
-
- カメラをリストストラップで下げているときは、他のものに引っ掛けたり、強い衝撃や振動を与えないように注意してください。けがや本体の故障の原因となることがあります。 
-
- バッテリー室に触れないように注意してください。けがや本体の故障の原因となることがあります。 
-
- ストロボの発光部分を手や布などで覆ったまま発光しないでください。煙や音が出て、故障の原因となることがあります。また、連続発光後、発光部分に触らないでください。やけどの原因となることがあります。 
-
- ストロボ発光部分にゴミやほこりなど異物がついたまま発光しないでください。発熱によりストロボ発光部分の損傷の原因となることがあります。 
-
- バッテリーチャージャーは、必ず指定された電源コンセントを使用し、定格を超えて使用しないでください。地域によって、電源プラグ部分が異なります。本書の「付録」をご覧ください。 
-
- バッテリーチャージャーのコンセントの差し込みが不十分なまま使用しないでください。 
-
- 電源プラグや充電端子部に金属製のピンやゴミを付着させないでください。 
-

故障を防ぐためのご注意

■ 電磁波による誤作動、破壊を防ぐために

カメラをモーターや強力な磁場を発生させる装置の近くに、絶対に置かないでください。電磁波により、カメラが誤作動したり、記録した画像のデータが破壊されることがあります。

■ 結露を防ぐために

カメラを寒い場所から急に暑い場所に移すと、カメラの外部や内部に結露（水滴）が発生することがあります。

カメラを寒い場所から暑い場所に移すときは、結露の発生を防ぐために、カメラをビニール袋に入れて密封しておき、周囲の気温になじませてから、袋から取り出してください。

■ 結露が発生したときは

故障の原因になりますので、カメラをお使いにならないでください。SDカード、バッテリーをカメラから取り外し、水滴が消えるまで待ってから、カメラをお使いください。

■ カメラを使用しないときは

バッテリーをカメラやバッテリーチャージャーから取り出して、安全な場所に保存しておいてください。バッテリーを入れたままにしておくと、バッテリーが消耗します。

ただし、バッテリーを取り出してから約3週間経過すると、設定した日付/時刻やカメラの設定が解除される場合があります。

前面

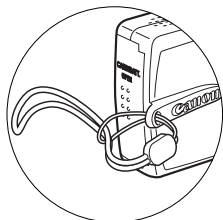
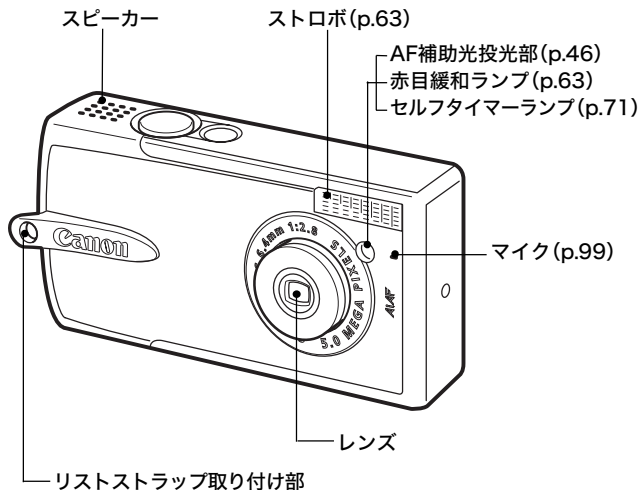

リストストラップの
取り付けかた*

*リストストラップを下げているときは、カメラを振り回すような持ちかたを避け、他のものに引っ掛からないように注意してください。

背面

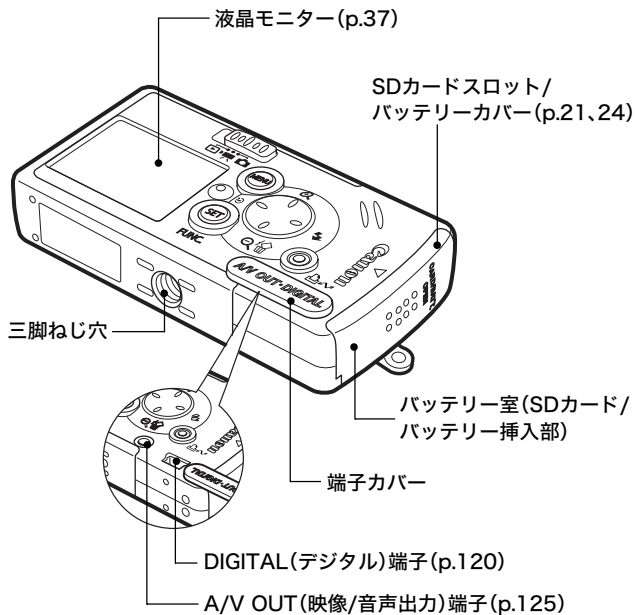

操作部

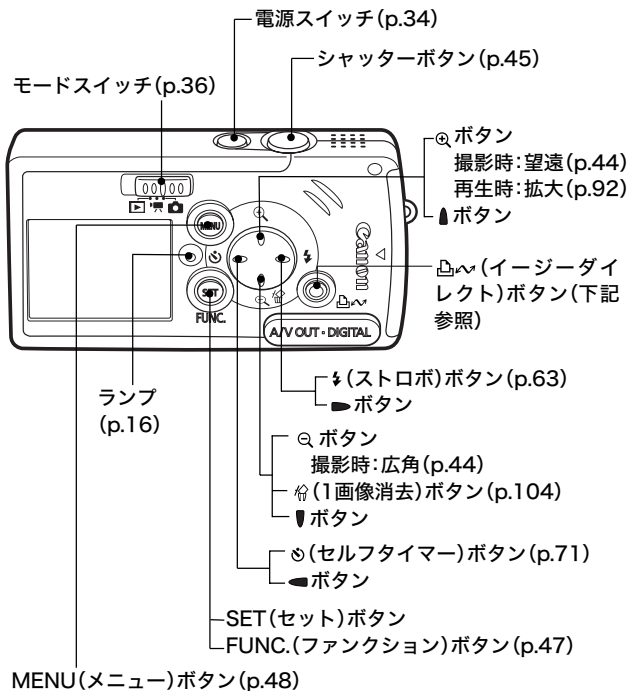

▽ (イージーダイレクト) ボタンを押すと、以下の操作が簡単にできます。

- プリント: ダイレクトプリントユーザーガイド (別冊)
- パソコンへの画像の取り込み (Windowsのみ): p.117、ソフトウェアクイックガイド (別冊)

プリンター、パソコン接続時は、ランプが点灯、点滅します。

青点灯: プリンター準備完了/画像転送準備完了

青点滅: プリント中/画像転送中

ランプ

電源スイッチまたはシャッターボタンを押したとき、ランプが点灯、点滅します。

緑点灯:

撮影準備完了/液晶モニター非表示時/パソコン接続時

緑点滅:

カメラ起動中/SDカードへ記録中/SDカードからの読み出し中/SDカードからの消去中/データ転送中(パソコン接続時)

橙点灯:

撮影準備完了(ストロボ発光)

橙点滅:

撮影準備完了(手ブレ警告)

*ピントが合いにくいときは、電子音が1回鳴ります。橙点滅したときでもシャッターは押せますが、フォーカスロックで撮影することをおすすめします(p.79)。

カメラの構えかた

シャッターボタンを押したときにカメラが動いてしまうと、不鮮明な画像になってしまいます。カメラが動かないよう正しく構えてください。

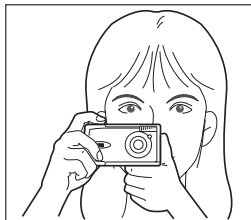

両手でカメラをしっかり持ち、ひじを軽く身体につけます。シャッターボタンに軽く指を当てて構えてください。

- レンズやストロボ、セルフタイマーランプ、マイク、スピーカーに、指や髪の毛がかからないよう注意してください。
- 望遠や暗い場所での撮影では、三脚などでカメラを固定して撮影してください。

*カメラにパソコン、またはプリンターを接続するときに使用するケーブルは、以下のとおりです。

パソコン(p.119)

インターフェースケーブル IFC-400PCU(カメラに付属)

カメラダイレクト対応プリンター(別売)

- コンパクトフォトプリンター(SELPHY CPシリーズ)、カードフォトプリンター:インターフェースケーブル IFC-400PCU(カメラに付属)または、ダイレクトインターフェースケーブル DIF-100(カメラダイレクト対応プリンターに付属)
- PIXUSシリーズ/SELPHY DSシリーズのプリンター
 - Bubble Jetダイレクト対応プリンター:
プリンターの使用説明書でご確認ください。
 - PictBridge対応プリンター:
インターフェースケーブル IFC-400PCU(カメラに付属)
- キヤノン製以外のPictBridge対応プリンター:
インターフェースケーブル IFC-400PCU(カメラに付属)

このカメラで使えるカメラダイレクト対応プリンターについてはシステムマップまたは、ダイレクトプリントユーザーガイドでご確認ください。

バッテリーを充電する

はじめてお使いになるときや、「バッテリーを交換してください」というメッセージが表示されたときは、次の方法でバッテリーを充電してください。

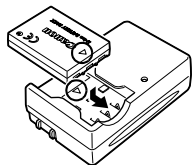

1 バッテリーをバッテリーチャージャーに差し込む

バッテリーとバッテリーチャージャーの矢印の方向を合わせて、奥までしっかりと押し込んでください。

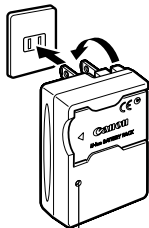

充電ランプ

2 バッテリーチャージャーの電源プラグを引き出し、コンセントに差し込む

- ・ 充電中は充電ランプが赤色に点灯し、充電が完了すると緑色に点灯します。
- ・ 充電終了後、速やかにバッテリーチャージャーをコンセントから抜き、バッテリーを取り出します。



バッテリーを保護し、性能の劣化を防ぐため、24時間以上連続して充電しないでください。



- このバッテリーは、リチウムイオン電池のため、充電する前に使い切ったり、放電する必要はありません。いつでも充電できますが、規定充電回数(寿命)は約300回(当社測定基準による)ですので、なるべく使い切ってから充電することをおすすめします。
- 完全に放電した状態からフル充電になるまでの時間は、約95分です(当社測定基準による)。5~40°Cの範囲で充電することをおすすめします。
- 充電時間は、周囲の温度や充電状態によって異なります。
- バッテリーチャージャーを使用中、音がすることがありますが故障ではありません。
- バッテリー性能(p.148)
- 海外で使うとき(p.142)

バッテリーの取り扱いについて

- バッテリーの⊕Ⓣ⊖の端子は、常にきれいにしておいてください。汚れていると、接触不良の原因となります。充電や使用する前に、ティッシュペーパーなどで乾拭きしてください。
- バッテリーチャージャーに、バッテリーを装着した状態で、急激に逆さにしたり、強く振ったりしないでください。バッテリーが飛び出して危険です。
- 低温下では、電池の性能が低下したり、バッテリーアイコンが早めに表示されることがあります。このようなときは、使用直前までポケットなどに入れて温めてから使用すると、電池の性能が回復することがあります。ただし、このとき、ポケットにキーホルダーなどの金属類は入れないでください。電池がショートするおそれがあります。
- テーブルクロス、じゅうたん、布団、クッションなどをかけたまま充電しないでください。内部に熱がこもり火災の原因となることがあります。
- バッテリーパックNB-3L以外のバッテリーは充電しないでください。
- バッテリーをカメラやバッテリーチャージャーに取り付けたままにしておくと、お使いにならなくても微量の電流が流れて過放電になり、寿命短縮の原因になります。

- キーホルダーなどの金属でバッテリーの「 \oplus 」と「 \ominus 」の端子を接触させると(図A)、バッテリーパックの破損の原因となることがあります。バッテリーを持ち運ぶときや、お使いにならないときは、必ず端子カバーを取り付けてください(図B)。

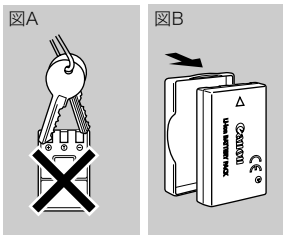

- 充電しておいたバッテリーも、少しずつ自然に放電しています。使用する当日または前日に充電することをおすすめします。
- フル充電の状態でも長期間(1年くらい)保管すると、バッテリーの寿命を縮めたり、性能の劣化の原因となることがありますので、カメラでバッテリーを使い切ってから湿度の低い、室温(0~30°C)で保管することをおすすめします。また長期間使用しないときは、1年に1回程度フル充電し、カメラで使い切ってから保管してください。
- 規定の充電をしたにも関わらず、著しく使用できる時間が低下するときは、寿命と考えられます。新しいバッテリーと交換してください。

バッテリーを入れる

付属のバッテリーパック NB-3Lを入れます。

! はじめてお使いになるときはバッテリーを充電してください (p.18)。

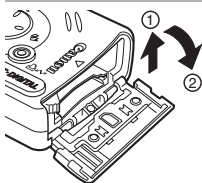

1 SDカードスロット/バッテリーカバーを矢印の方向にスライドさせて開く

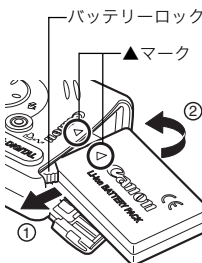

2 バッテリーロックを矢印の方向に押しながら、バッテリーがロックされるまで入れる

バッテリーとカメラ背面の▲を合わせ、正しく入れてください。

バッテリーを取り出すときは、バッテリーロックを①の方向に押しながら取り出します。

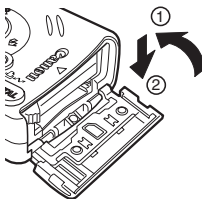

3 SDカードスロット/バッテリーカバーを元の位置に戻す



- 挿入口周辺に注意しながら、バッテリーを出し入れしてください。
- ランプが緑色に点滅しているときは、SDカードへの記録中/読み出し中/消去中、またはデータ転送中ですので、カメラの電源を切ったり、SDカードスロット/バッテリーカバーを開けないでください。
- カメラを使用しないときは、バッテリーを取り出しておいてください。ただし、バッテリーを取り出してから約3週間経過すると、日付/時刻やカメラの設定がリセットされる場合があります。

バッテリー残量について

バッテリー残量が低下すると、以下のようなアイコンやメッセージが表示されます。

	バッテリー残量が低下しています。長時間お使いになる場合は、早めに充電してください。 液晶モニターが消えているときは、電源スイッチ、 (イージーダイレクト) ボタン以外のボタンを押すと表示されます。
バッテリーを交換してください	バッテリーの残量が少なく、動作不能です。直ちにバッテリーを交換してください。



バッテリー性能 (p.148)



Li-ion

- ・この製品には、充電式のリチウムイオン電池を使用しています。
- ・リチウムイオン電池はリサイクル可能な貴重な資源です。
- ・リチウムイオン電池の回収、リサイクルについては、下記のキヤノンホームページで確認できます。
キヤノンサポートページ canon.jp/support
- ・交換後不要になった電池は、ショートによる発煙、発火の恐れがありますので、端子を絶縁するためにテープを貼るか、個別にポリ袋に入れてリサイクル協力店にある充電式電池回収BOXに入れてください。
- ・リサイクル協力店のお問い合わせは、以下へお願いします。
 - 製品、リチウムイオン電池をご購入いただいた販売店
 - (社)電池工業会 小形二次電池再資源化推進センター及び充電式電池リサイクル協力店くらぶ事務局*
 - * (社)電池工業会 電話番号 03-3434-0261

SDカードを入れる

ライトプロテクト(書き込み禁止)スイッチについて

SDカードには、ライトプロテクト(書き込み禁止)スイッチが付いています。このスイッチを下にスライドさせると、カードへのデータ書き込みが禁止され、カード内の画像などを保護できます。書き込み、消去や初期化をする際には、スイッチを上スライドさせてください。

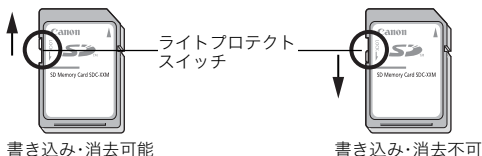

カメラの電源を切って、次のように入れます。

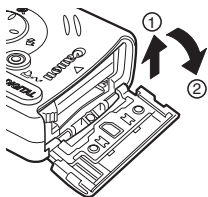

1 SDカードスロット/バッテリーカバーを矢印の方向へスライドさせて開く

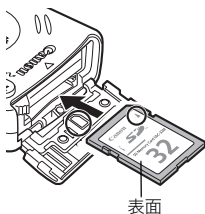

2 SDカードを差し込む

- ・バッテリーカバー裏面の図に合わせて、「カチッ」と音がするまで差し込んでください。
- ・SDカード裏面の端子部を手や金属で触らないでください。

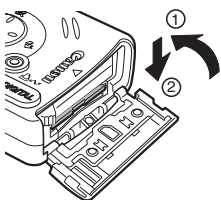

3 SDカードスロット/バッテリーカバーを元の位置に戻す

SDカードを取り出すには

「カチッ」と音がするまで、指でSDカードを奥に押し込んで、放します。

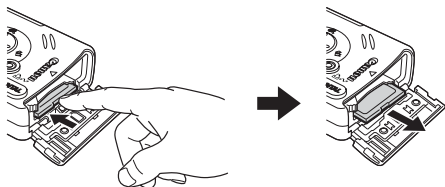

- 挿入口周辺に注意しながら、SDカードを出し入れしてください。
- ランプが緑色に点滅しているときは、SDカードへの記録中/読み出し中/消去中、またはデータ転送中ですので、絶対に次のことは行わないでください。画像データが壊れることがあります。
 - カメラ本体に振動や、衝撃を与える
 - カメラの電源を切ったり、SDカードスロット/バッテリーカバーを開ける
- 他社のカメラや、パソコン、アプリケーションソフトウェアでフォーマットまたは編集したSDカードを使用すると、SDカードへの書き込み速度が遅くなったり、誤動作する恐れがありますのでご注意ください。
- このカメラで初期化したSDカードをお使いになることをおすすめします(p.26)。付属のSDカードは、そのままお使いになれます。













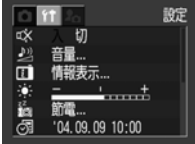

SDカードの種類と記録可能画像数の目安(p.149)

SDカードを初期化する

新しいSDカードをお使いになるときや、SDカード内の画像だけでなく他のデータもすべて削除したいときは、SDカードを初期化します。

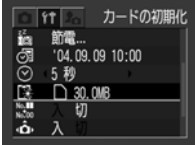

初期化すると、SDカードに記録された画像(プロテクト画像も含む)だけでなく、すべてのデータが消去されますので、ご注意ください。

	1 ランプが緑色に点滅するまで、電源スイッチを押す
	2 MENUボタンを押す [ (撮影)]メニューまたは[ (再生)]メニューが表示されます。
 	3  ボタンで[ (設定)]メニューを選ぶ
  	4  ボタンで  を選んで、SETボタンを押す

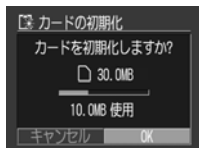

5 ▶ ボタンで[OK]を選び、SETボタンを押す

- ・初期化を取り消すときは、[キャンセル]を選びます。
- ・初期化するとき、お使いのSDカードのラベルに記載された容量よりも少ない数値が表示されますが、SDカード、またはカメラの故障ではありません。



- カメラが正しく動作しないときは、SDカードが壊れている可能性があります。初期化すると正しく動作する場合もあります。
- キヤノン製以外のSDカードで正しく動作しないときは、初期化すると正しくお使いになれることがあります。
- 他のカメラやパソコン、周辺機器で初期化したSDカードを使用すると、正しく動作しない場合があります。その際は、このカメラで初期化してください。正しく初期化されないときは、電源を切ってから、SDカードを入れ直し、再度初期化してください。

SDカードの取り扱いについて

- SDカードは精密電子機器です。曲げたり、強い力を加えたり、衝撃や振動を与えないでください。
- SDカードを分解したり、改造しないでください。
- SDカード裏の端子部にゴミや水、異物などを付着させたり、手や金属で触れたりしないでください。
- 貼られているラベルをはがしたり、別のラベルやシールを貼ったりしないでください。
- SDカードに文字を書くときは、油性ペンをお使いください。鉛筆やボールペンを使用するとカード本体に損傷を与えたり、記録されているデータが壊れたりすることがあります。
- 電気ノイズ、静電気、カメラやSDカードの故障などによりカード内のデータが壊れたり、消失することがありますので、大切なデータはバックアップを取ることをおすすめします。
- 温度差の大きな場所へ急に移動すると、SDカードに水滴が付き（結露）、故障の原因になることがあります。結露を防ぐには、移動の前にビニール袋に入れて密閉しておき、周囲の湿度に十分慣らしてから出してお使いください。
- 結露したときは、水滴が自然に消えるまで常温で放置してください。
- SDカードは、下記の場所で使用したり、保管しないでください。
 - ほこりや砂ぼこりの立つ場所
 - 高温多湿の場所

MMC(マルチメディアカード)について

このカメラはキヤノン製のSDカードでの動作を保証しています。MMCカードで動作する場合がありますが、弊社では動作の保証はいたしかねますので、あらかじめご了承ください。

日付/時刻を設定する

はじめてカメラの電源を入れたとき、または内蔵の充電型リチウム電池の容量がなくなったときは、日付/時刻の設定画面が表示されます。手順5から操作してください。

ON/OFF



1 ランプが緑色に点滅するまで、電源スイッチを押す



2 MENUボタンを押す

[(撮影)]メニューまたは[(再生)]メニューが表示されます。



3 ▶ ボタンで [(設定)]メニューを選ぶ



4 ▲/▼ ボタンで を選んで、SETボタンを押す



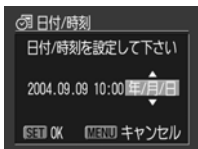

5 日付と時刻を設定する

- ・ ◀/▶ ボタンで設定項目(年、月、日、時、分、日付スタイル)を選びます。
- ・ ▲/▼ ボタンで設定内容を変更します。



6 SETボタンを押す

設定内容が確定します。



7 MENUボタンを押す

撮影または再生画面に戻ります。



- バッテリーを取り出してから約 3 週間経過すると、設定した日付 / 時刻がリセットされる場合があります。再度、設定し直してください。
- 画像自体に日付 / 時刻を写し込む (p.70)
- 画像自体に日付 / 時刻を写し込まずに、プリント時にのみ日付 / 時刻をプリントするときは、「プリントスタイルを設定する (p.111)」、または別冊のダイレクトプリントユーザーガイド、ソフトウェアクイックガイドをご覧ください。



日付/時刻用のバッテリーの充電について

- カメラには、日付 / 時刻などの設定を保持するための充電型リチウムイオン電池が内蔵されており、バッテリーを入れたときに充電されます。ご購入時に4時間程度、カメラにバッテリーを入れて充電してください。カメラの電源が入ってなくても充電できます。
- 電源を入れたときに、日付 / 時刻設定画面が表示された場合は、内蔵の充電型リチウムイオン電池の容量がなくなっています。上記の方法で充電してください。

時計を表示する

次の方法で、現在の日付と時刻を5秒間*表示できます。撮影日時の確認に便利です。

*初期設定



- SETボタンを押しながら電源スイッチを押して、電源を入れる
 - ・起動時に、起動画面は表示されません。また、起動音も鳴りません。
 - ・時刻が設定されていない場合は、日付/時刻の設定画面が表示されます。
 - ・時計の表示中は、ディスプレイオフが機能しません。
- 撮影モード時にSET/FUNC.ボタンを押し続ける

時計の表示は、カメラの向きによって次のように変わります。

カメラを横にしたとき:時計のみを表示

カメラを縦にしたとき:時計と日付を表示

時計の表示中に、◀/▶ ボタンを押すか、カメラをしっかり持って、イラストのように軽く振ると表示色を変更できます。お好みの色に変えてお使いください。

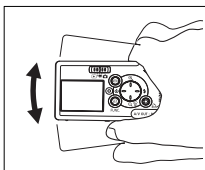

時計の表示時間が経過するか、SET/FUNC. ボタン、MENU ボタン、モードスイッチ、シャッターボタンのいずれかを操作すると時計表示が終了します。

- MENUボタンでメニューを表示しているときは、時計表示はできません。
- 時計の表示時間は、[ 設定] メニューで変更できます (p.54)。

言語を設定する

液晶モニターメニューやメッセージの表示言語を設定します。



1 ランプが緑色に点滅するまで、電源スイッチを押す



2 MENUボタンを押す
[] (撮影)メニューまたは[] (再生)メニューが表示されます。



3 方向ボタンで[] (設定)メニューを選ぶ



4 上/下ボタンで [] を選んで、SETボタンを押す





5 ▲/▼/◀/▶ ボタンで言語を選び、SET ボタンを押す

English	Norsk	Polski
Deutsch	Svenska	Čeština
Français	Español	Magyar
Nederlands	简体中文	Türkçe
Dansk	Русский	繁體中文
Suomi	Português	한국어
Italiano	Ελληνικά	日本語



6 MENU ボタンを押す

撮影または再生画面に戻ります。



カメラが再生モードのときは、**SET**ボタンを押しながら**MENU**ボタンを押すと、言語設定画面をすぐに表示できます（ただし、動画再生時または別売のプリンター接続時は設定できません）。

電源を入れる

ON/OFF



1 ランプが緑色に点滅するまで、電源スイッチを押す

モードスイッチが 、 のときは、レンズが出ます。

電源を切るには

再度電源スイッチを押します。



- 電源を入れたときに液晶モニターに「ライトプロテクト」と表示された場合は、SD カードが書き込み不可になっています (p.24)。
- はじめて電源を入れたとき、または内蔵の充電型リチウムイオン電池の容量がなくなったときは、日付/時刻の設定画面が表示されます。日付/時刻を設定してください (p.29)。
- 節電機能が働いて電源が切れたときは、電源スイッチを押すと電源が再び入ります。
- 電源を入れると起動音が鳴り、液晶モニターに起動画面が表示されます (起動音、起動画面を変更する p.53、56、127)。
- カメラのA/V OUT 端子をテレビに接続しているときは、起動画面は表示されません。

起動音を消して電源を入れるには

MENUボタンを押しながら電源を入れます。消音設定が[入]になり、操作音やシャッター音も鳴りません。音を出さずに撮影したいときに便利です。

節電機能について

このカメラには、節電機能がついています。
節電機能を[入]にしておくとし、次のようなときに電源が切れます。再度電源スイッチを押すと復帰します。

撮影時:約3分間、何も操作しないとき

節電機能が[切]でも、液晶モニターを表示して約1分間*

何も操作しないと液晶モニターが消えます。

(電源スイッチ以外のボタンを押すか、カメラの縦・横の向きを変えるとつきます。)

*時間を変更できます(p.54)。

再生時:約5分間、何も操作しないとき

プリンター(別売)接続時:約5分間、カメラの操作を何もしないとき

- オートプレイ中およびパソコン接続時は、節電機能は働きません。
- 節電機能が働かないよう設定を変更できます(p.54)。

撮影/再生を切り換える

モードスイッチは、撮影や再生の機能を選ぶときに使います。

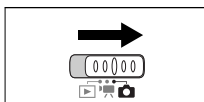

撮影するとき(撮影モード)

モードスイッチを  にスライドします。

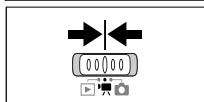

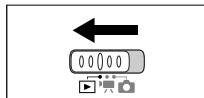

撮影するとき(動画モード)

モードスイッチを  にスライドします。





再生するとき(再生モード)

モードスイッチを  にスライドします。

- ・モードスイッチを 、 から  に切り換え、約1分経過すると、レンズは収納されます。
- ・プリンターと接続したときは、撮影した画像をプリントできます(「ダイレクトプリントユーザーガイド」参照)。
- ・パソコンと接続したときは、パソコンに撮影した画像を表示したり、取り込んだりできます(p.118)。



- ・プリンターへの接続が完了すると、液晶モニターに 、、 のいずれかが表示されます。

液晶モニターの使用かた

液晶モニターを使って撮影や再生、またはメニュー操作をします。液晶モニターには、カメラの状態や設定内容を表すマークが表示されます。これらの情報の表示方法は、**[Fn]** (設定)メニューの**[Fn]**で切り換えられます (p.38)。



太陽や強い光が当たると、液晶モニターの表示が黒くなる場合がありますが、故障ではありません。

[Fn] 撮影情報 (撮影モードのとき)

[非表示]



[表示]



[Fn] レビュー情報 (撮影直後の画像の確認のとき)

[非表示]



[表示]



[Fn] 再生情報 (再生モードのとき)

[非表示]

















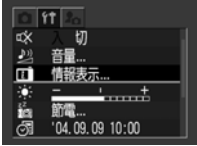





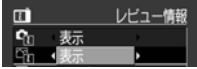
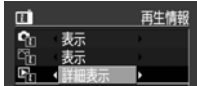

[簡易表示]



[詳細表示]



液晶モニターの表示方法を変更する

	1 ランプが緑色に点滅するまで、電源スイッチを押す
	2 MENUボタンを押す [ (撮影)]メニューまたは[ (再生)]メニューが表示されます。
 	3 [ (設定)]メニューから  を選び、SETボタンを押す
   	4  /  ボタンで  、  、  のいずれかを選び、  /  ボタンで設定したい内容を選ぶ  (撮影情報) [非表示]または[表示]を選びます。  (レビュー情報) [非表示]または[表示]を選びます。  (再生情報) [非表示]、[簡易表示]、または[詳細表示]を選びます。
	5 MENUボタンを押す メニュー画面に戻ります。もう一度MENUボタンを押すと、撮影または再生画面に戻ります。



- 情報の表示方法の設定は、カメラの電源を切っても記憶され、次回電源を入れたとき、直前の状態で使用できます。
- インデックス再生時(p.93)は、詳細表示に切り換わりません。



液晶モニターに表示される情報

撮影や再生したとき、液晶モニターには撮影情報、レビュー情報、再生情報が表示されます。

撮影情報(撮影モードのとき)

ストロボ、連続撮影、セルフタイマーの設定時には、撮影情報の設定が[非表示]でも、約6秒間撮影情報が表示されます(その時のカメラの設定内容によって表示されないこともあります)。



撮影準備完了時にランプが橙色に点滅し、液晶モニターに手ブレ警告アイコン()が表示された場合は、光量不足でシャッタースピードが遅くなっているなどの理由が考えられます。ストロボを  または  にするか、三脚などでカメラを固定して撮影してください。

*
バッテリー残量低下(p.22)

*
スポット測光枠
(時)

*
AF枠(p.78)



*
クイック撮影(p.46)

撮影方法(p.68、71)

*
ストロボ(p.63)

縦横自動回転(p.89)

●(赤)*
動画撮影(p.72)

1.3x 1.6x 2.0x 2.5x 3.1x
4.1x 5.1x 6.5x
ズーム倍率*(p.44)
(ズーム倍率はデジタルズーム時に
表示されます。)

記録可能画像数または、
動画記録可能時間(秒数)

*
撮影モード(p.65、p.72)

露出補正(p.81)

長秒時設定時間(p.82)

ホワイトバランス(p.84)

ISO感度(p.88)

色効果(p.87)

測光方式(p.80)

圧縮率(p.61)

記録画素数(p.61)

*
手ブレ警告(p.39)

* [撮影情報]の設定が[非表示]のときも表示されます。

レビュー情報(撮影画像の確認のとき)

シャッターボタンを押して撮影を終了したときに、約2秒間(確認時間を変更した場合は、その秒数)、撮影した画像や画像に関する情報を表示します。なお、撮影直後にシャッターボタンを全押しし続けたり、画像表示中にSETボタンを押すと、表示し続けます(p.59)。

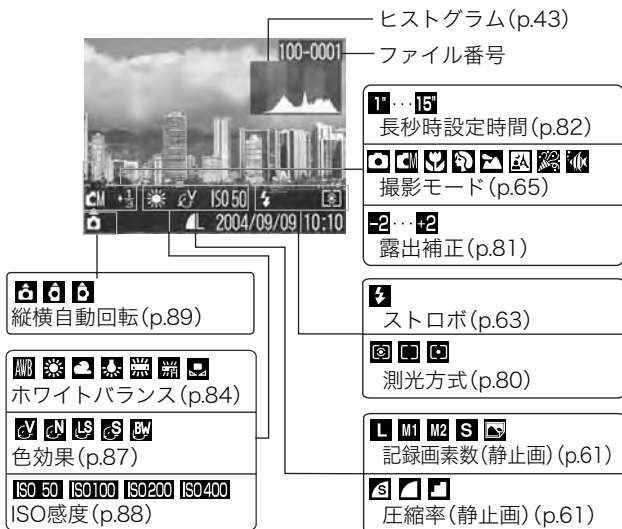

再生情報・簡易表示(再生モードのとき)

100-0001 — ファイル番号

1/10 2004/09/09 10:10 — 撮影日時

P
プロテクト情報(p.103)

M1 M2 S
記録画素数(静止画)(p.61)

AVI
動画(p.94)

S
圧縮率(静止画)(p.61)

WAVE
WAVE形式の音声(p.99)

再生情報・詳細表示(再生モードのとき)

100-0001

1/10 2004/09/09 10:10

ISO 50

ヒストグラム

1" ... 15"
長秒時設定時間(p.82)

撮影モード(p.65、p.72、p.74)

-2 ... +2
露出補正(p.81)

AWB
ホワイトバランス(p.84)

色効果(p.87)

ISO 50 ISO100 ISO200 ISO400
ISO感度(p.88)





640 320 160
記録画素数(動画)(p.61)

ストロボ(p.63)

測光方式(p.80)

動画ファイルのとき
動画記録時間(p.72)

画像によっては、以下の情報を表示することがあります。

	WAVEファイル以外の音声ファイル、または、認識できないファイルが付いています。
	DCF(p.147)の規格と異なる構造を持つJPEGファイルです。
	RAW形式のファイルです。
	認識できない形式のファイルです。



このカメラで撮影した画像を他のカメラで再生する場合、あるいは他のカメラで撮影した画像をこのカメラで再生する場合、情報を正しく表示できないことがあります。

ヒストグラムについて

ヒストグラムは、撮影した画像の明るさを判断するためのグラフです。グラフが左に寄るほど暗い画像になり、右に寄るほど明るい画像になります。暗いほうに偏っているときは、露出をプラス側に補正し、明るいときはマイナス側に補正して撮影します(p.81)。

ヒストグラム例



暗い画像



普通の明るさの画像



明るい画像

デジタルズームの使いかた

デジタルズームを使うと、約1.3倍、1.6倍、2.0倍、2.5倍、3.1倍、4.1倍、5.1倍、6.5倍の倍率(目安)に拡大できます。



1 ㊄ ボタンを押す

- ・画面右側に倍率が表示されます。
- ・再度㊄ ボタンを押すと、さらに拡大できます。
- ・㊂ ボタンを押すと、倍率が下がります。



- L判までのプリントでは、ズーム倍率表示が青色のときに撮影してください。最適なプリント画質が得られます。
- デジタルズームは、拡大すると画像が粗くなります。ただし記録されている画像は、液晶モニター上の表示ほど粗くはありません。
- デジタルズームを使えないように設定できます(p.51)。

シャッターボタンの押しかた

シャッターボタンは、半押しと全押しの2段階で動作します。半押しせずに、一気に全押ししても撮影できます(クイック撮影)。

1. 半押し—浅く押す

露出、フォーカス、ホワイトバランスを自動設定します。

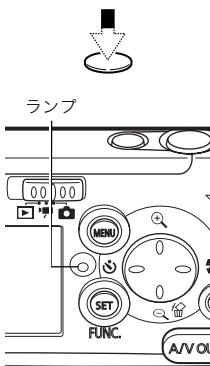

シャッターボタンを半押しする

●電子音

- ・ピントが合ったとき:2回鳴ります
- ・ピントが合いにくいとき:1回鳴ります

●ランプの設定状態

- ・緑点灯:撮影準備完了
- ・橙点灯:ストロボ発光
- ・橙点滅:手ブレ警告/露出不足

●AF枠の表示

AiAFが[入](p.78)のとき

- ・緑色表示:撮影準備完了(ピントの合ったAF枠)
- ・非表示:ピントが合いにくいとき

AiAFが[切](p.78)(中央1点AF)のとき

- ・緑色表示:撮影準備完了
- ・黄色表示:ピントが合いにくいとき

2. 全押し—深く押す

シャッター音が1回鳴り、撮影を実行します。



シャッターボタンを全押しする

SDカードに記録中は、ランプが緑色に点滅します。



ストロボ充電中は撮影できません。

AF補助光について

- 暗い場所などでシャッターボタンを半押ししたとき、ピントを合わせやすくするために、AF補助光が光ることがあります。
- AF補助光を切ることもできます(p.51)。
例えば、暗い場所で動物を撮るときなど、AF補助光で動物を驚かせて逃がすことなく撮影できます。
ただし、以下のことに注意してください。
 - AF補助光を切ると、暗い場所などでピントが合いにくくなることもある
 - AF補助光を切っても、ストロボがオート(赤目緩和)またはスローシンク口のときは赤目緩和ランプが光ることがある

クイック撮影について

シャッターボタンを半押しせずに一気に全押しすると、一瞬のシャッターチャンスを逃がさずに撮影できます。

- クイック撮影をするときは、液晶モニターに  が表示されていることを確認してからお使いください(p.51)。
- 手ブレしやすいので、両手でしっかりカメラを持ってください。
- 約1.5mより近い被写体は、ピントが合わないことがあります。
そのときは、シャッターボタンを半押しし、ピントを合わせてから撮影してください。

AFについて

このカメラのAF機能は、AiAF*を採用しています。

AiAFは、広い測距範囲を持ち、ピント合わせを的確に判断します。ピントを合わせたい被写体が中央部から多少はずれている場合でも、目的の被写体にピントを合わせます。









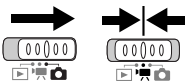

AiAFを[切]にして、中央一点でAFすることもできます(p.78)。

* Ai=Artificial intelligence: 人工知能 AF=オートフォーカス

メニューの選択と設定のしかた

撮影時や再生時の設定や、日付/時刻、電子音などのカメラの設定は、メニューを使って操作します。メニューを表示するには、SET/FUNC. ボタンを押す場合とMENUボタンを押す場合があります。次のように操作してください。

SET/FUNC. ボタンを押して設定する(撮影モード時)

	1 モードスイッチを  (撮影) または  (動画) にする
	2 SET/FUNC.ボタンを押す
	3  /  ボタンでメニュー項目を選ぶ 選択できるメニュー項目は、次ページの「FUNC.メニュー」をご覧ください。
	4  /  ボタンで設定したい内容を選ぶ <ul style="list-style-type: none"> ・メニュー項目によっては、MENUボタンでさらに変更できます。 ・このあとすぐに撮影できます。撮影後は、再びこの画面が表示され、設定を変更できます。
	5 SET/FUNC. ボタンを押す

FUNC.メニュー

撮影モード () → p.65



色効果 () → p.87



露出補正 () → p.81



測光方式 () → p.80



長秒時設定時間 () → p.82



圧縮率 () → p.61



ホワイトバランス () → p.84



記録画素数 () → p.61



ISO感度 () → p.88



記録画素数・動画 () → p.61



()内は初期設定を表します。



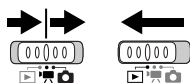





MENUボタンを押して設定する



1 モードスイッチを (撮影)、 (動画) または (再生) にする



2 MENUボタンを押す
撮影モードのときは [(撮影)] メニューが表示され、再生モードのときは [(再生)] メニューが表示されます。

	3 ◀/▶ ボタンでメニューを切り換える ・画面左上の  /  、  、または  が選択されている状態で操作してください。
	4 ▲/▼ ボタンでメニュー項目を選ぶ メニュー項目については、「メニューの設定項目と初期設定」(p.51)を参照してください。
	5 ◀/▶ ボタンで設定したい内容を選ぶ 「...」のある項目では、SET/FUNC. ボタンまたは ▶ ボタンを押して次のメニューを表示してから設定します。設定後、再度 SET/FUNC. ボタン、または MENU ボタンを押して設定内容を確定します。
	6 MENU ボタンを押す ・メニューが終了します。 ・撮影モードのときは、シャッターボタンを半押ししてもメニューを終了できません。



再生メニューの  [プリント指定] の操作については、「DPOF のプリント指定」(p.108)をご覧ください。

撮影モード

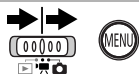

再生モード



[(撮影)]メニュー



(撮影モードによって、メニューが多少異なります。)

[(再生)]メニュー

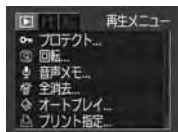

[(設定)]メニュー



[(マイカメラ)]メニュー



- ・マイカメラメニュー表示中に▶ボタンを押すと、撮影/再生メニューが表示されます。
- ・撮影/再生メニュー表示中に◀ボタンを押すと、マイカメラメニューが表示されます。

➡ : 撮影モード

➡ : 再生モード

⬆/⬆ : メニュー項目を選ぶ

◀/▶ : 設定したい内容を選ぶ















メニューの設定項目と初期設定

各メニューの設定項目や内容は、次のとおりです。







* 表内の*は初期設定を表します。

撮影メニュー

項目	内容	参照先
 クイック撮影	クイック撮影の入/切を設定します。 ・入* ・切	p.46
 AiAF	AF 枠をカメラが自動的に選択して撮影するか、あらかじめ中央のAF枠に固定して撮影するかを設定します。 ・入* ・切	p.78
 セルフタイマー	セルフタイマーの時間を設定します。 ・  10秒* ・  2秒	p.71
 AF補助光	AF補助光の入/切を設定します。 ・入* ・切	p.46
 デジタルズーム	デジタルズームの入/切を設定します。 ・入* ・切	p.44
 撮影の確認	撮影してシャッターボタンを放したあと、撮影した画像を液晶モニターに表示する時間を設定します。 ・切 ・2秒*~10秒	p.60
 日付写し込み	L判プリント時の日付写し込みの設定をします。 ・切* ・日付のみ ・日付+時刻	p.70









項目	内容	参照先
 長時撮影	長時撮影の入/切を設定します。 ・入 ・切*	p.82
 スティッチアシスト	パノラマ合成用の画像を撮影します。 ・  左→右* ・  左←右	p.74



再生メニュー

項目	内容	参照先
 プロテクト	画像を消去できないようにプロテクト(保護)を設定します。	p.103
 回転	時計方向に90度、270度に回転して画像を表示します。	p.98
 音声メモ	画像に音声を追加します。	p.99
 全消去	SDカードに記録されている画像をすべて消去します。 (プロテクトされている画像を除く)	p.105
 オートプレイ	記録した画像を自動再生します。	p.102
 プリント指定	画像をカメラダイレクト対応のプリンターまたはラボプリントサービスでプリントするとき、プリントする画像の選択や枚数を指定します。	p.108
 送信指定	パソコンに取り込む画像を、あらかじめカメラで指定します。	p.114

設定メニュー

項目	内容	参照先
消音	<p>起動音、シャッター音、操作音、セルフタイマー音を一度に消すときは[入]に設定します。詳しくは、「[F1] (設定) メニューの[消音]と[L6] (マイカメラ) メニューの音の各設定について」(p.56)をご覧ください。</p> <p>・入 ・切*</p> <p>ただし、警告音は[入]にしても鳴りません。</p>	—
音量	<p>起動音、操作音、セルフタイマー音、シャッター音、再生音の音量を調節します。</p> <p>ただし、[消音]が[入]になっていると設定できません。</p> <p>■ ■ □ □ □ 切 1 2* 3 4 5</p>	—
起動音量	カメラ起動時の音量を調節します。	p.34
操作音量	シャッターボタン以外のボタンを操作したときの音量を調節します。	—
セルフタイマー音	撮影2秒前から撮影するまでのセルフタイマー音の音量を調節します。	p.71
シャッター音量	シャッターボタンを全押ししたときの音量を調節します。動画撮影時には、シャッター音は鳴りません。	p.45
再生音量	動画再生時、または音声メモの音量を調節します。	p.94 p.99
情報表示	撮影情報、レビュー情報、再生情報の表示方法を切り換えます。	
撮影情報	・表示 ・非表示*	p.39
レビュー情報	・表示 ・非表示*	
再生情報	・詳細表示 ・簡易表示 ・非表示*	

項目	内容	参照先
 液晶の明るさ	液晶モニターの明るさを設定します。 ・-7~0*~+7 ◀/▶ ボタンで明るさを調整します。 ▲/▼ ボタンを押すと設定メニューに戻ります。液晶モニター表示時は、画像の明るさを確認しながら調整できません。	-
 節電 <div style="border: 1px dashed black; padding: 5px;">  オートパワーオフ  ディ스플레이オフ </div>	オートパワーオフ、ディスプレイオフの設定をします。 一定時間カメラの操作をしないときに、自動的に電源を切るかどうかの設定をします。 ・入* ・切 カメラの操作をしないときに、自動的に液晶モニターを消す時間を設定します。 ・10秒 ・20秒 ・30秒 ・1分* ・2分 ・3分	p.35
 日付/時刻	日付、時刻、日付スタイルを設定します。	p.29
 時計表示	時計の表示時間を設定します。 ・0~5*~10秒 ・20秒 ・30秒 ・1分 ・2分 ・3分	p.31
 カードの初期化	SDカードを初期化します。	p.26
 番号リセット機能	ファイル番号のつけかたを設定します。 ・入 ・切*	p.90
 縦横自動回転	縦位置で撮影した画像を、自動的に横に回転して表示するかどうかを設定します。 ・入* ・切	p.89











項目	内容	参照先
 言語	<p>液晶モニターのメニューやメッセージを、どの言語で表示するかを設定します。</p> <ul style="list-style-type: none"> ・ English (英語) ・ Deutsch (ドイツ語) ・ Français (フランス語) ・ Nederlands (オランダ語) ・ Dansk (デンマーク語) ・ Suomi (フィンランド語) ・ Italiano (イタリア語) ・ Norsk (ノルウェー語) ・ Svenska (スウェーデン語) ・ Español (スペイン語) ・ 簡体中文 (中国語(簡体字)) ・ Русский (ロシア語) ・ Português (ポルトガル語) ・ Ελληνικά (ギリシア語) ・ Polski (ポーランド語) ・ Čeština (チェコ語) ・ Magyar (ハンガリー語) ・ Türkçe (トルコ語) ・ 繁體中文 (中国語(繁体字)) ・ 한국어 (韓国語) ・ 日本語* <p>画像の再生時に、SET ボタンを押しながらMENUボタンを押しても、表示する言語を変更できます。</p>	p.32
 ビデオ出力方式	<p>ビデオ出力方式を設定します。</p> <ul style="list-style-type: none"> ・ NTSC* ・ PAL 	p.142

マイカメラメニュー

このカメラでは、セット、起動画面、起動音、操作音、セルフタイマー音、シャッター音を選べます。

各項目の[**13**][**14**]には、SDカードに記録してある画像や、新たに録音した音声をマイカメラコンテンツとして登録できます。また、付属のソフトウェアを使って、パソコンにある画像や音声を、その場ですぐにカメラに登録したり、オンラインフォトサービス「CANON iMAGE GATEWAY」から付属のソフトウェアを通じてコンテンツをダウンロードし、登録することもできます。

詳しくは、付属のソフトウェアクイックガイドをご覧ください。

項目	内容	参照先
 セット	起動画面、起動音、操作音、セルフタイマー音、シャッター音に共通するテーマを選びます。	p.127
 起動画面	電源を入れたときの起動画面を選びます。	
 起動音	電源を入れたときの起動音を選びます。	
 操作音	シャッターボタン以外のボタンを操作したときの音を選びます。	
 セルフタイマー音	セルフタイマー撮影で2秒前をお知らせする音を選びます。	
 シャッター音	シャッターボタンを全押ししたときの音を選びます。動画撮影時にはシャッター音は鳴りません。	
マイカメラメニューの設定内容	・  (切) ・  * ・  ・ 	

● [**11** (設定)]メニューの[消音]と[ (マイカメラ)]メニューの音の各設定について

起動音、操作音、セルフタイマー音、シャッター音を消すときは、[消音]を[入]にします。[消音]を[入]にすると、音の各設定が[**11**、**12**、**13**(入)]になっていても音は鳴りません。警告音は[消音]を[入]にしているとも鳴ります。

設定を初期状態に戻す

カメラの設定を初期設定に戻します。

	1 電源スイッチを押す モードスイッチは、どの位置でも構いません。
	2 MENUボタンを5秒以上押し続ける
  	3 ◀/▶ ボタンで[OK]を選び、SETボタンを押す 初期化を取り消すときは、[キャンセル]を選びます。



- パソコン接続時、プリンター接続時は初期状態に戻せません。
- 以下の設定は、初期状態に戻りません。
 - 撮影モード
 - [11] (設定) メニューの [日付 / 時刻]、[言語]、[ビデオ出力方式] の設定 (p.54、p.55)
 - マニュアルホワイトバランスで記憶した白データ (p.85)
 - 新しく登録したマイカメラコンテンツ (p.128)

オートで撮る



撮影モード



シャッターボタン以外の操作をする必要がなく、カメラまかせの撮影ができます。

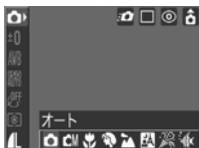

1 モードスイッチを📷(撮影)にし、FUNC. メニューから📷(オート)を選ぶ

- ・メニューの選択と設定のしかた (p.47)
- ・このあと、すぐに撮影できます。また、撮影後は再びこの画面が表示され、設定を変更できます。



2 SET/FUNC.ボタンを押す

撮影画面に戻り、液晶モニターに📷が表示されます。

3 被写体にカメラを向ける



4 シャッターボタンを半押しする (p.45)

- ・シャッターボタンを半押ししてピントを合わせます。撮影準備が完了すると、電子音が2回鳴り、ランプが緑色または橙色に点灯します。液晶モニターのAF枠は緑色になります。
- ・ピントが合いにくいときは、電子音が1回鳴ります。



5 シャッターボタンを全押しする (p.45)

- ・シャッター音が1回鳴り、撮影が完了します。
- ・撮影した画像が約2秒表示されます。



- このモードで変更できる設定 (p.160)
- 撮影後、液晶モニターに撮影画像が表示される時間を変更したり、表示されないように設定できます。(p.60)

撮影直後に画像を確認する



撮影モード



撮影直後に、約2秒間、撮影した画像を表示します。また、次の方法で設定時間に関わらず画像を表示し続けます。

- ・シャッターボタンを全押しし続ける
- ・撮影した画像が表示されている間にSET/FUNC.ボタンを押す (では操作できません)

シャッターボタンを半押しすると画像表示が解除され、撮影できます。





- 画像確認中は、次のことができます (では操作できません)。
 - 画像のレビュー情報を表示する (p.41)
 - 画像を消去する (p.104)
 - 画像を拡大表示する (p.92) (SET/FUNC. ボタンを押して画像を表示したとき)

撮影した画像の確認時間を変更する

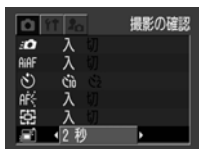
撮影した画像は、約2秒間液晶モニターに表示されます。この画像の確認時間を[切]または[2秒]～[10秒]の範囲で1秒刻みに変更できます。



- 1** [ (撮影)]メニューから  を選ぶ
メニューの選択と設定のしかた (p.47)

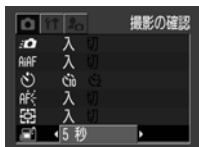

- 2** ◀/▶ ボタンで確認時間を選び、
MENUボタンを押す

- ・ [切] の場合、画像は表示されません。
- ・ [2 秒] ～ [10 秒] の場合、シャッターボタンを放しても、設定した時間、画像が表示されます。



記録画素数と圧縮率を変更する



撮影モード



目的に応じて、記録画素数、圧縮率(動画を除く)を変更できます。

記録画素数		撮影の目安	
L (ラージ) 2592×1944画素	大きい ↑ ↓ 小さい	・A4サイズ以上をプリントするとき	
M1 (ミドル1) 2048×1536画素		・A4サイズまでをプリントするとき	
M2 (ミドル2) 1600×1200画素		・L判、または A5 サイズをプリントするとき	
S (スモール) 640×480画素		・電子メールで画像を送るとき ・より多くの画像を撮影するとき	
(L判プリント) 1600×1200画素		・記録画素数は M2 (1600 × 1200)、圧縮率は (ファイン) となります。 ・L判プリントについて (p.69)	
圧縮率		撮影の目安	
スーパーファイン	きれい ↑ ↓ 普通	・より良い画質で撮影するとき	
ファイン		・通常の撮影をするとき	
ノーマル		・より多くの画像を撮影するとき	

動画の場合は、次の記録画素数で撮影できます。

記録画素数	
640	640×480画素
320	320×240画素
160	160×120画素

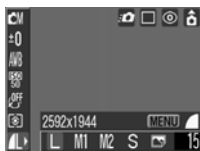

1 FUNC. メニューから **L** * を選び、MENU ボタンで **L** * または **S** * を選ぶ

メニューの選択と設定のしかた (p.47)
* 現在の設定が表示されます。



2 ◀/▶ ボタンで記録画素数または圧縮率を選ぶ

記録画素数(静止画)

L、**M1**、**M2**、**S**、 のいずれかを選びます。

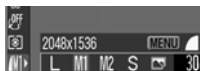

記録画素数(動画)

640、**320**、**160** のいずれかを選びます。



圧縮率(動画を除く)

S、**L**、**M** のいずれかを選びます。



このあと、すぐに撮影できます。また、撮影後は再びこの画面が表示され、設定を変更できます。



FUNC.

3 SET/FUNC. ボタンを押す 撮影画面に戻ります。



- 1画像の容量(目安) (p.150)
- SDカードの種類と記録可能画像数の目安 (p.149)

⚡ ストロボを使って撮る



撮影モード



撮影状況に合わせて、ストロボモードを切り換えて撮影します。

	オート	明るさに応じて自動的にストロボを発光します。
	オート (赤目緩和)	明るさに応じて自動的にストロボを発光します。ストロボ発光の際は、常に赤目緩和ランプを発光します。
	常時発光 (赤目緩和)	常に赤目緩和ランプとストロボを発光します。
	常時発光	常にストロボを発光します。
	発光禁止	ストロボは発光しません。
	スロー シンクロ	遅いシャッタースピードで、ストロボを発光します。夜景や室内の照明を利用した撮影などで、背景だけが暗くなるのを軽減できます。常に赤目緩和ランプを発光します。三脚をお使いになることをおすすめします。

	○	○	—	○	○	○	○	○	—
	○	○	—	○	○	○	○	○	—
	—	—	—	○	○	○	○	○	—
	—	○	—	○	○	○	○	○	△
	○	○	○	○	○	○	○	○	△
	—	○	—	—	—	—	—	—	△

○:設定可 △:最初の1画像のみ設定可



1 ⚡ ボタンを押して、ストロボモードを切り換える

設定したストロボモードが表示されます。



- ISO感度を上げてストロボ撮影する場合、被写体との距離が近いほど白飛びしやすくなります。
- ストロボが発光禁止およびスローシンク口のとき、暗いところではシャッタースピードが遅くなり、画像がぶれることがありますのでご注意ください。
 - 、、、、で撮影するとき
手ブレしないように、カメラをしっかり持って撮影してください。
 - 、、、で撮影するとき
での撮影よりも、シャッタースピードが遅くなるので、必ず三脚をお使いください。



- シャッターボタンを半押ししたときに、ランプが橙色に点灯するときは、ストロボが発光します。
- ストロボの充電には約10秒かかる場合があります。充電時間は使用状況やバッテリーの残量などにより変わります。充電中は撮影できません。
- ストロボの発光は、プリ発光とメイン発光の2回行われます。プリ発光(ストロボ撮影に必要な露出情報を得るための予備的な発光)で得た被写体の露出情報をもとにして、メイン発光(ストロボ撮影を行うための発光)に必要な発光量が決められ、最適な発光量でストロボ撮影が行われます。
- ストロボをお使いになるときは、通常撮影時で30cm以上カメラを被写体から離してください。

赤目緩和機能について

- 暗い所でストロボを発光すると、ストロボの光が反射して目が赤く写ることがあります。このようなときは、赤目緩和で撮影してください。その場合、写される人が赤目緩和ランプを見ていないと効果がありません。ランプを見るよう声をかけてください。また、「室内を明るくする」、「写したい人に近付く」とより効果があります。
- 赤目緩和ランプが点灯するとき、効果を高めるために、約1秒間シャッターは切れません(クイック撮影時は除く)。すぐにシャッターを切りたいときは、ストロボの設定を 、 または にして撮影してください。

撮影モードを選択する



撮影モード



撮影モードを選択するだけで、撮影シーンに最適な撮影ができます。

	オート	ほとんどの設定をカメラまかせて撮影できます (p.58)。
	マニュアル	露出を補正したり、ホワイトバランス、色効果などを自分で選んだりして撮影できます。
	スーパーマクロ	被写体に3cm(最短撮影距離)まで近付いて撮影できます (p.67)。
	ポートレート	背景をぼかして、手前の人物を浮き立たせたいときに使います。肌や髪の微妙な階調も美しく撮影できます。 被写体の上半身を、液晶モニターいっぱいになるようにすると、背景を効果的にぼかすことができます。
	風景	風景を撮影するときに使います。 近いものと遠いものが混在していて、遠いものを撮影したいときにも使います。
	ナイトスナップ	夕暮れや夜景をバックに人物をスナップ撮影したいときに、三脚がなくても手ブレを少なく撮影できます。
	パーティー/室内	蛍光灯や電球のもとで、手ブレをおさえて被写体に忠実な色味で撮影できます。 ストロボ発光はなるべくしないように制御されます。
	水中	オールウェザーケース AW-DC10(別売)を使った水中での撮影に最適です。水中に最適なホワイトバランスに設定され、青みをおさえた自然な色合いで撮影できます。

マニュアル



ポートレート



風景



 ナイトスナップ



 パーティー/室内



 水中

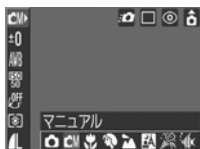
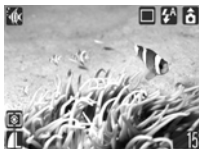



1 FUNC. メニューから撮影モードを選ぶ

- ・メニューの選択と設定のしかた (p.47)
- ・このあと、すぐに撮影できます。また、撮影後は再びこの画面が表示され、設定を変更できます。

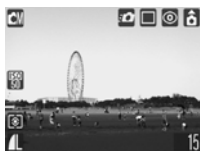



FUNC.



2 SET/FUNC.ボタンを押す

- ・撮影画面に戻り、液晶モニターに選択した撮影モードのアイコンが表示されます。
- ・以外の撮影手順は、「オートで撮る (p.58)」と同じです。
- ・での撮影は、「至近距離で撮る (p.67)」をご覧ください。
- ・での撮影は、オールウェザーケース AW-DC10 (別売) に付属のオールウェザーケースユーザーガイドをご覧ください。



, , では、ISO感度が上がることにより、画像にノイズが増えることがあります。



- このモードで変更できる設定 (p.160)
- 被写体によっては、思いどおりの画像にならない場合があります。
- 水中で撮影する場合は、オールウェザーケース AW-DC10 (別売) を装着してください。

至近距離で撮る



撮影モード



レンズを被写体に近付けて撮影できます(スーパーマクロ)。レンズ前面から被写体までの距離が3~10cmのときに使います。



スーパーマクロ撮影時に、レンズが被写体にぶつからないよう注意してください。



1 FUNC.メニューからを選ぶ

- ・メニューの選択と設定のしかた(p.47)
- ・このあと、すぐに撮影できます。また、撮影後は再びこの画面が表示され、設定を変更できます。

SET
FUNC.

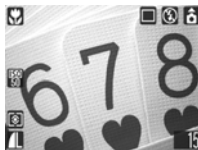

2 SET/FUNC.ボタンを押す

撮影画面に戻り、液晶モニターにが表示されます。



- このモードで変更できる設定(p.160)
- 被写体に最も近付いたときの撮影範囲は、約24×18mmです。

撮影画像の比較

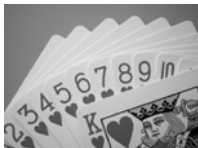

通常撮影
(撮影距離:10cm)

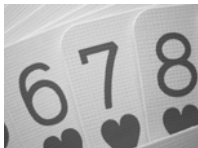

スーパーマクロ撮影
(撮影距離:3cm)



デジタルズーム時
(約6.5倍)

連続して撮る



撮影モード



シャッターボタンを全押ししている間、約0.9画像/秒* (ラージ/ファインモード)の速さで連続して撮影します。シャッターボタンを放すと撮影が終了します。

* 当社測定条件によるもので、被写体、撮影条件などにより変わります。



1

シャッターボタンを押して  を表示する



連続撮影を解除するには

シャッターボタンを2回押して  を表示させます。



- 内部メモリーがいっぱいになると、撮影間隔が長くなります。
- ストロボが発光する場合には、ストロボの充電時間が必要なため、撮影間隔が長くなります。

L判プリントで撮る



撮影モード



L判やはがきの大きさに最適な記録画素数と圧縮率で撮影できます。

- ・通常の撮影画像をL判やはがきサイズにプリントすると、画像の上端や下端がプリントできないことがあります。
- ・L判プリントで撮影すると、あらかじめ液晶モニターでプリント範囲(縦横比約 3:2)を確認できます。また、記録画素数が **M2** (1600 × 1200画素)、圧縮率は **L** (ファイン) に固定され、データ容量が少なくなります。



1 FUNC. メニューから **L** *を選ぶ

メニューの選択と設定のしかた (p.47)

* 現在の設定が表示されます。



2 ◀/▶ ボタンで **L** を選ぶ

このあと、すぐに撮影できます。また、撮影後は再びこの画面が表示され、設定を変更できます。



FUNC.

3 SET/FUNC.ボタンを押す

- ・撮影画面に戻り、液晶モニターに **L** が表示されます。
- ・シャッターボタンを半押しすると、プリントされない領域(上端、下端)はグレーになります。



デジタルズームが[入]のときに **L** を選択すると、デジタルズームは解除されます。



- [日付写し込み]の設定(下記参照)が[日付のみ]、[日付+時刻]のときは、液晶モニターにが表示されます。
- プリントについては、別冊のダイレクトプリントユーザーガイドをご覧ください。



画像に日付を写し込む

 (L判プリント)のとき、画像に日付を写し込むことができます。パソコンやプリンターで操作する必要はありません。

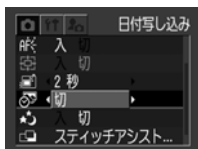

- あらかじめカメラの日付/時刻が正しく設定されていることを確認してください(p.29)。
-  (L判プリント)以外では、画像に日付を写し込めません。



1  [撮影]メニューからを選ぶ
メニューの選択と設定のしかた(p.47)



2 ◀/▶ ボタンで[日付のみ]、[日付+時刻]のいずれかを選び、MENU ボタンを押す

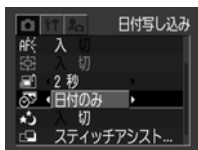

- ・ 撮影画面に戻ります。
- ・ 日付を写し込みたくないときは、[切]を選びます。



- 画像に写し込んだ日付は削除できません。
- コンパクトフォトプリンター (SELPHY CP シリーズ) やカードフォトプリンター使用時に、クレジットカードサイズ (54mm×86mm) でプリントすると、日付けの一部がプリントされないことがあります。

🕒 セルフタイマーで撮る



撮影モード



シャッターボタンを押してから、10秒後または2秒後に撮影されます。撮影者がいっしょに記念写真を撮りたい場合などに使います。すべての撮影モードで利用できます。

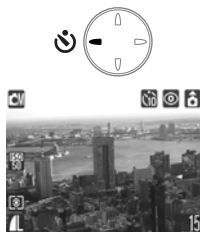

1 🕒 ボタンを押して 🕒 または 🕒 を表示させる

- ・シャッターボタンを全押しするとセルフタイマーがスタートし、セルフタイマーランプが点滅します。
- ・🕒 は、シャッターボタンを全押ししてから10秒後に、🕒 は2秒後に撮影されます。

セルフタイマーを解除するには

🕒 ボタンを押して 📵 を表示させます。

セルフタイマーの時間を変更する

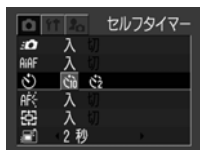

1 [📷 (撮影)]メニューから 🕒 を選ぶ メニューの選択と設定のしかた (p.47)

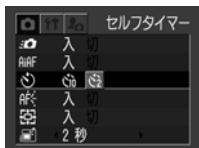

2 ◀/▶ ボタンで または を選び、MENUボタンを押す

- ・撮影画面に戻ります。
- ・ を選んだときは、撮影 2 秒前になるとセルフタイマー音が速く鳴り、点滅も速くなります。
- ・ を選んだときは、シャッターボタンを押すと同時にセルフタイマー音が鳴って、2秒後に撮影されます。



- ・セルフタイマー音は、 (マイカメラ)]メニューの[セルフタイマー音]で変更できます (p.53)。
- ・ワンポイントアドバイス (p.151)

動画を撮る



記録画素数は、 (640×480)、 (320×240)、 (160×120)のいずれかから選べます (p.61)。



1 モードスイッチを (動画) にする

- ・記録可能時間 (秒数) が表示されます。



2 シャッターボタンを全押しする

- ・シャッターボタンを押すと撮影が開始され、同時に音声も記録されます。
- ・撮影中は、液晶モニターに撮影秒数と赤丸が表示されます。



3 撮影を終了するときには、再度シャッターボタンを全押する

・1回の最長撮影時間(640:10フレーム/秒、320・160:15フレーム/秒)は、640:30秒、320・160:3分(当社測定条件による)です。

*お使いのSDカードによって、撮影時間が異なります。詳細はp.149をご覧ください。

・最長撮影時間は、被写体、撮影状況などにより変わることがあります。これらの時間が経過するか、またはSDカードの容量がいっぱいになると自動的に撮影が終了します。



● 以下のようなSDカードをお使いのときは、撮影中に正しい撮影時間が表示されなかったり、撮影が途中で中断されることがあります。

- 書き込み速度が遅い
- 他のカメラやパソコンで初期化した
- 撮影/消去を繰り返した

撮影時間が正しく表示されないときも、SDカードには実際に撮影した時間の動画が記録されています。SDカードをこのカメラで初期化すると、正しい時間が表示されます(書き込み速度の遅いSDカードを除く)。

- 動画を撮影するときは、このカメラで初期化したSDカードをお使いください(p.26)。付属のSDカードはそのままお使いになれます。また、640で動画撮影をするときには、SDカード SDC-128M(別売)、または SDC-512MSH(別売)をお使いになることをおすすめします。
- 撮影中は、マイクに触れないようにしてください。
- 撮影中は、シャッターボタン以外のボタンを押さないでください。ボタンを押す音も記録されてしまいます。
- AE、AF、ホワイトバランスは、撮影を開始したとき(最初のフレーム)の設定値に固定されます。
- 撮影後、SDカードへの記録中はランプが緑色に点滅します。このときは撮影できません。



- このモードで変更できる設定 (p.160)
- 音声は、モノラルで録音されます。
- 動画撮影時はシャッター音は鳴りません。
- 動画ファイル (ファイル形式: AVI、圧縮形式: Motion JPEG) をパソコンで再生するには、QuickTime 3.0以上が必要です (付属の Canon Digital Camera Solution Disk には、Windows版のQuickTimeが収められています。なお、Mac OS 8.5以降には標準装備されています)。

パノラマ画像を撮る(スティッチアシスト)



撮影モード



スティッチアシストは、撮影した画像をパソコンで合成(スティッチ)し、パノラマ画像を作るときに使います。

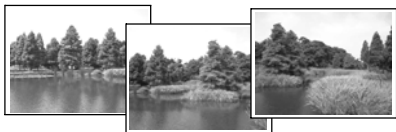

複数の画像をつなぎ合わせて、パノラマ画像を作成できます。



パソコンでの画像合成は、付属のソフトウェア「PhotoStitch」をお使いください。

被写体のとらえかた

PhotoStitchは、隣り合う画像の共通部分を見つけて合成処理を行います。共通部分には、できるだけ特徴のある被写体(目印となる被写体)を入れて撮影してください。



- ・隣り合う画像の共通部分は、画像の幅の30～50%になるように撮影します。また、上下のズレは、画像の高さの10%以内で撮影します。
- ・共通部分には、動いている被写体などが入らないように注意してください。
- ・遠くの被写体と近くの被写体が混在する画像をスティッチしないでください。物体がゆがんだり、二重に写ったりすることがあります。
- ・撮影時の明るさはできるだけそろえてください。画像の明るさが違いすぎると、不自然な画像になってしまうことがあります。
- ・遠くの風景を撮るときは、カメラを中心に回転して撮影します。
- ・至近距離では、カメラをスライド(カメラを被写体に対して平行移動)させます。

撮影する

スティッチアシストには、次の2つの撮影方向があります。

	左→右	左から右方向へ水平に撮影します。
	左←右	右から左方向へ水平に撮影します。

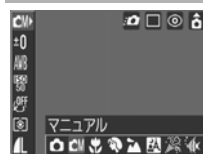

1 FUNC.メニューからを選ぶ
メニューの選択と設定のしかた(p.47)

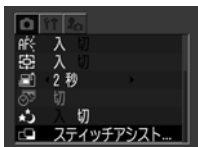

FUNC.

2 [📷(撮影)] メニューから📷を選び、SET/FUNC.ボタンを押す

メニューの選択と設定のしかた(p.47)



3 ◀/▶ ボタンで撮影方向を選び、SET/FUNC.ボタンを押す

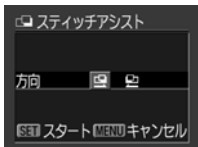

FUNC.



4 最初の画像を撮影する

1 画像目の撮影で、露出やホワイトバランスがロックされます。





5 最初の画像にオーバーラップさせて、次の画像を撮影する

- ・◀/▶ ボタンを押すと、撮影済みの画像に戻り、撮影のやり直しができます。
- ・オーバーラップは多少ずれても、合成時に修正されます。



6 同様の操作で3画像目以降を撮影する

最大26画像まで撮影できます。



7 最後の画像の撮影後、MENUボタンを押す

スティッチアシストの撮影が終了します。再度MENUボタンを押すと、撮影画面に戻ります。



- マニュアルホワイトバランスの場合、スティッチアシストでは基準となる白データの取り込みができません。撮影メニューから  を選ぶ前に白データを取り込んでおいてください(p.85)。
- 2画像目以降の撮影では、最初の撮影の設定が適用されます。
- テレビと接続しても、液晶モニターの画像をテレビに表示して撮影できません。



このモードで変更できる設定(p.160)

ピントの合わせかたを切り換える



撮影モード



AF機能はAiAF (AF枠9個) に設定されていますが、中央1点のAFに切り換えられます。[AiAF]を[入]にしても、AF枠は表示されませんが、[切]を選択するとAF枠が表示されます。

(枠なし)	入	撮影状況に応じて、9つのAF枠の中からカメラが自動的にAF枠を選択してピントを合わせます。
<input type="checkbox"/>	切	中央のAF枠だけが有効になります。狙った被写体に確実にピントを合わせたり、構図を楽しむのに便利です。

は、液晶モニター上に表示されます。

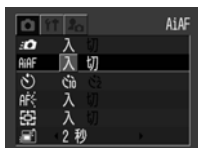

1 **[(撮影)]**メニューから **AiAF** を選ぶ
メニューの選択と設定のしかた (p.47)



2 **◀/▶** ボタンで **[入]** または **[切]** を選ぶ
このあと、すぐに撮影できます。



3 **MENU** ボタンを押す
撮影画面に戻ります。



デジタルズーム使用時は、AF枠は中央1点に固定されます。

ピントが合いにくい被写体を撮る(フォーカスロック)



撮影モード



次のような被写体は、ピントが合わないことがあります。フォーカスロックで撮影してください。

- ・コントラストが極端に低い被写体
- ・画像中央部が極端に明るい被写体
- ・高速で移動する被写体
- ・ガラス越しの被写体:できるだけガラスに近寄り、反射による写り込みのない状態で撮影してください。
- ・横じまがある被写体

撮影



- 1 **[(撮影)]**メニューから **AF** を選ぶ
メニューの選択と設定のしかた(p.47)



- 2 **◀/▶** ボタンで **[切]** を選び、MENU ボタンを押す

撮影画面に戻ります。



- 3 ピントを合わせたい被写体と同じ撮影距離にある異なる被写体を、液晶モニターに表示されているAF枠に収める



4 シャッターボタンを半押しする(電子音が2回鳴ります)

被写体までのピントのあった距離が記憶されます



5 カメラの向きを変えて構図を決め、シャッターボタンを全押しする

測光方式を切り換える



撮影モード



測光方式を切り換えて撮影できます。

	評価測光	逆光撮影を含む一般的な撮影に適しています。画面内を多分割して測光します。画面内の被写体の位置、明るさ、順光、逆光など複雑な光の要素をカメラが判断し、主被写体を常に適正な露出にします。
	中央部重点平均測光	画面中央部の被写体に重点を置きながら、画面全体を平均的に測光します。
	スポット測光	液晶モニター中央部の「スポット測光枠」内を測光します。画面中央の被写体に露出を合わせたいときに利用します。



1 FUNC.メニューから * を選ぶ

メニューの選択と設定のしかた (p.47)

* 現在の設定が表示されます。



2 ◀/▶ ボタンで測光方式を切り換える

このあと、すぐに撮影できます。また、撮影後は再びこの画面が表示され、設定を変更できます。



FUNC.

- 3** SET/FUNC.ボタンを押す
撮影画面に戻ります。

露出を補正する



撮影モード



逆光や背景が明るい場所での撮影で、被写体が暗くなってしまったり、夜景の撮影でライトが明るすぎるようなときに、露出を補正します。



- 1** FUNC. メニューから **0*** を選ぶ
メニューの選択と設定のしかた (p.47)
* 現在の設定が表示されます。



- 2** ◀/▶ ボタンで露出を補正する

- ・補正量は、-2~+2の範囲で1/3段ずつ変更できます。
- ・液晶モニターの表示画像で補正結果を確認できます。
- ・このあと、すぐに撮影できます。また、撮影後は再びこの画面が表示され、補正值を変更できます。



FUNC.

- 3** SET/FUNC. ボタンを押す
撮影画面に戻ります。

露出補正を解除するには
補正值を「0」に戻します。



ワンポイントアドバイス (p.151)

長秒時設定で撮る



撮影モード



暗い被写体を明るく撮影したいときは、シャッタースピードを遅くして、撮影できます。

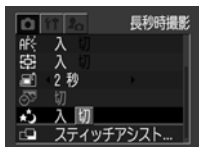

- 1 **[(撮影)]メニューから を選ぶ**
メニューの選択と設定のしかた (p.47)



- 2 **◀/▶ ボタンで [入] を選び、MENU ボタンを押す**
撮影画面に戻ります。



- 3 **FUNC. メニューから * を選び、MENU ボタンを押す**
メニューの選択と設定のしかた (p.47)
* 現在の設定が表示されます。



- 4 **◀/▶ ボタンでシャッタースピードを選ぶ**
- 数値が大きいほど明るくなり、数値が小さいほど暗くなります。
 - このあと、すぐに撮影できます。また、撮影後は再びこの画面が表示され、設定を変更できます。





FUNC.

5 SET/FUNC. ボタンを押す 撮影画面に戻ります。

長秒時撮影を解除するには

長秒時撮影のFUNC.メニューが表示されているときに、MENUボタンを押します。



シャッタースピードが遅くなると、CCDの特性により撮影した画像にノイズが増えますが、このカメラはシャッタースピードが1.3秒より遅くなると、このノイズを除去する処理を行い、高画質が得られます(ただし、次の撮影までにしばらく時間がかかります)。



- シャッタースピードが遅くなるので、手ブレしやすくなります。液晶モニターに (手ブレ警告)が表示されたら、三脚を使って撮影してください。
- ストロボを発光すると、露出オーバーになることがあります。その場合は、ストロボを にして撮影してください。
- 長秒時設定で撮影するときは、次の設定ができません。
・露出補正 ・ISO感度[AUTO] ・測光方式
・ストロボ[オート][オート(赤目緩和)][常時発光(赤目緩和)]

設定できるシャッタースピードについて

15 13 10 8 6 5 4 3.2 2.5 2 1.6 1.3 1(秒)

色合いを調整する(ホワイトバランス)



撮影モード



ホワイトバランスを設定すると、撮影時の光源に合った適正な色になります。設定内容と光源の組み合わせは以下のとおりです。

	オート	自動設定
	太陽光	晴天の屋外
	くもり	曇天や日陰、薄暮
	電球	電球、電球色タイプ(3波長型)の蛍光灯
	蛍光灯	昼白色蛍光灯、白色蛍光灯、昼白色タイプ(3波長型)の蛍光灯
	蛍光灯H	昼光色蛍光灯、昼光色タイプ(3波長型)の蛍光灯
	マニュアル	白い紙や布など白を基調としたものをカメラに記憶させ、最適な白データを取り込んでから撮影できます。

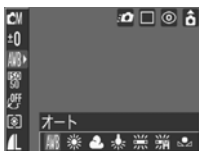

1 FUNC. メニューから **AWB*** を選ぶ

メニューの選択と設定のしかた(p.47)

* 現在の設定が表示されます。



2 ◀/▶ ボタンで設定するホワイトバランスを選ぶ

- ・ マニュアルホワイトバランスを設定する(p.85)
- ・ 液晶モニターの表示画像で、設定を確認できます。
- ・ このあと、すぐに撮影できます。また、撮影後は再びこの画面が表示され、設定を変更できます。



FUNC.

3 SET/FUNC. ボタンを押す

撮影画面に戻ります。



色効果が **S** **BW** の場合、ホワイトバランスは設定できません。

マニュアルホワイトバランスを設定する

白い紙や布など、白を基準としたいものをカメラに記憶させ、その撮影状況下で最適なホワイトバランスを設定できます。

特に次のような場合、**AWB** (オート) では、ホワイトバランスが調整できないことがありますので、**☑** (マニュアル) で白データを取り込んでから撮影してください。

- ・至近距離(マクロ)で撮影するとき
- ・単一な色の被写体(空、海、森など)を撮影するとき
- ・水銀灯などの特殊な光源で撮影するとき

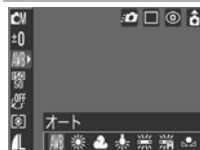

1 FUNC. メニューから **AWB** * を選ぶ

メニューの選択と設定のしかた(p.47)

* 現在の設定が表示されます。



2 ◀/▶ ボタンで **☑** を選ぶ





3 カメラを白い紙や布に向け、MENU ボタンを押す

- ・中央の枠いっぱいには白い紙や布が表示されるよう構図を決めてから、MENU ボタンを押してください。MENU ボタンを押すと、白データが取り込まれます。
- ・このあと、すぐに撮影できます。また、撮影後は再びこの画面が表示され、設定を変更できます。





FUNC.

4 SET/FUNC. ボタンを押す

撮影画面に戻ります。



- 撮影モードを  にし、露出補正を ± 0 にすることをおすすめします。適正露出でない場合(真っ黒や真っ白)は、白データを正しく取り込めないことがあります。
- 白データを取り込んだときと同じ条件で撮影してください。条件が異なると、最適なホワイトバランスが設定できないことがあります。特に以下の条件は変更しないでください。
 - ISO感度
 - ストロボ
ストロボは、常時発光または発光禁止にしておくことをおすすめします。ストロボがオート(赤目緩和)/オートに設定されているときに、マニュアルホワイトバランスを設定する場合、白データ取り込みの際にストロボが発光したときは、撮影時もストロボを発光させてください。
- ステッチアシストでは、白データの取り込みはできません。あらかじめ、撮影メニューから  を選ぶ前に白データを取り込んでおいてください。
- 設定したマニュアルホワイトバランスは、カメラの設定を初期設定に戻しても解除されません(p.57)。

色効果を切り換える



撮影モード



色効果を切り換えると、画像の印象を変えられます。

	効果切	通常設定
	くっきりカラー	コントラストと色の濃さを強調し、くっきりした色合いにする
	すっきりカラー	コントラストと色の濃さを抑え、すっきりとした色合いにする
	ソフト	輪郭の強調を抑える
	セピア	セピア色にする
	白黒	白黒にする



- 1 FUNC. メニューから * を選ぶ**
メニューの選択と設定のしかた (p.47)
* 現在の設定が表示されます。



- 2 ◀/▶ ボタンで色効果を選ぶ**
 - ・液晶モニターの表示画像で、色効果を確認できます。
 - ・このあと、すぐに撮影できます。また、撮影後は再びこの画面が表示され、設定を変更できます。



- 3 SET/FUNC. ボタンを押す**
撮影画面に戻ります。

ISO感度を変更する



撮影モード



暗いところで手ブレを抑えたり、ストロボをオフにして撮影したいとき、あるいはシャッタースピードを速くしたいときには、ISO感度を上げます。



1 FUNC. メニューから **ISO 50** *を選ぶ

メニューの選択と設定のしかた (p.47)

* 現在の設定が表示されます。



2 ◀/▶ ボタンで感度を選ぶ

このあと、すぐに撮影できます。また、撮影後は再びこの画面が表示され、設定を変更できます。



FUNC.

3 SET/FUNC. ボタンを押す

撮影画面に戻ります。



- ISO感度を上げすぎると、画像にノイズが増えます。きれいに撮りたいときは、なるべく低い感度を選んでください。
- [AUTO] を選択すると、最適な画質になる感度に設定されます。また被写体を照らすストロボ発光量が十分でない場合は、自動的に感度が上がります。



ワンポイントアドバイス (p.152)

縦横自動回転の設定をする



撮影モード



このカメラにはSI(Super Intelligent)センサーが装備されており、縦位置で撮影した画像は、再生時に正しい縦位置に回転して表示されます。この機能の入/切を設定できます。



1 [] (設定)メニューから を選ぶ
メニューの選択と設定のしかた(p.47)



2 ◀/▶ ボタンで[入]を選び、MENU ボタンを押す

- ・撮影画面に戻ります。
- ・[レビュー情報]が[表示]のとき(p.37)、液晶モニターに (通常)、 (右が下)、または (左が下)が表示されません。



- カメラを真上や真下に向けて撮影すると、正しく機能しない場合があります。アイコン()を確認し、正しく天地を判断しない場合は、[切]にしてお使いください。
- 縦横自動回転の設定が[入]のときに縦位置で撮影した画像をパソコンに取り込む場合、取り込みに使用するソフトウェアによっては、回転結果が反映されないことがあります。



このカメラは、SI センサーにより、縦位置で構えて撮影する場合、上側を「天」、下側を「地」と判断し、縦位置に最適なフォーカス、露出、ホワイトバランス制御を行います。この機能は、縦横自動回転の入/切に関係なく有効です。



ファイル番号をリセットする



撮影した画像には、自動的にファイル番号がつきます。そのファイル番号の設定方法を選択します。

入	新しいSDカードを入れるたびにファイル番号が初期値(100-0001)に戻ります。記録済みのSDカードを入れたときは、続きの番号になります。
切	最後に撮影した画像のファイル番号が記録され、新しいSDカードを入れても続きのファイル番号になります。



1 [ (設定)]メニューから  を選ぶ
メニューの選択と設定のしかた (p.47)



2 ◀/▶ ボタンで[入]または[切]を選び、MENUボタンを押す
撮影画面に戻ります。



番号リセット機能を[切]で撮影すると、ファイル番号が重複しないため、パソコンでまとめて管理するような場合に便利です。

ファイル番号およびフォルダ番号について

撮影した画像には、0001～9900までのファイル番号が割り振られ、各フォルダには、100～998までの番号が割り振られます（下2桁が99のフォルダは作られません）。

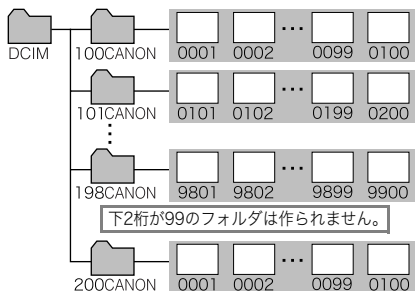

ファイル数について

ひとつのフォルダに100画像ずつ保存されます。

ただし、連続撮影やスティッチアシストで撮影した画像は、必ずひとつのフォルダに保存されるため、フォルダ内に101画像以上保存されることがあります。また、他のカメラで撮影したり、パソコンから画像をコピーすると、ひとつのフォルダ内に101画像以上を保存できますが、2001以上の画像が保存されているフォルダ内の画像は、このカメラで再生できませんのでご注意ください。

1 画像ずつ見る(シングル再生)



- 1 モードスイッチを▶(再生)にする
最後に撮影した画像が表示されます。



- 2 ◀/▶ ボタンで表示画像を切り換える

◀ ボタンで前の画像、▶ ボタンで次の画像を表示します。ボタンを押し続けると早く進みます。ただし、表示される画像は粗くなります。

④ 拡大して見る



- 1 ④ ボタンを押す

- ・画面に **SET** ④ が表示されます。④ ボタンを押し続けると、画像が最大約10倍まで拡大して表示されます。
- ・◀/▶ ボタンを押すと、拡大したまま前または次の画像を表示できます。



表示位置の目安



2 SETボタンを押す

画面に **SET Q** が表示されます。**▲/▼/◀/▶** ボタンで上下左右方向の表示位置を変更します。

拡大表示を解除するには
MENUボタンを押すと、通常の表示に戻ります。



動画、インデックス再生時は、拡大表示できません。

9画像ずつまとめて見る(インデックス再生)



選択画像



動画

1 SETボタンを押し続ける

9画像ずつまとめて表示されます。



2 ▲/▼/◀/▶ ボタンで選択画像を切り換える

シングル再生に戻るには
SETボタンを押し続けます。

動画を見る



📷で撮影した動画を再生します。



インデックス再生のときは、動画は再生できません。



1 ◀/▶ ボタンで動画を選ぶ

SET 📷の表示されている画像が動画です。



2 SETボタンを押す

- ・動画再生パネルが表示されます。
- ・🔊/🔇ボタンで音量を調節できます。

音量レベル
動画再生パネル

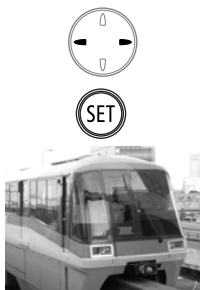

3 ◀/▶ ボタンで▶ (再生)を選び、SETボタンを押す

- ・動画と音声が再生されます。
- ・再生が終了すると、最終フレームが表示されたままで停止します。その状態でSETボタンを押すと、動画再生パネルが表示されます。再度SETボタンを押すと、先頭フレームから再生されます。

再生の一時停止/再開



1 再生中に、SETボタンを押す

再生を一時停止します。再度ボタンを押すと再開します。

動画再生パネルの操作



1 再生したい動画を選び、SETボタンを押す(p.94)

動画再生パネルが表示されます。



2 ◀/▶ ボタンで次のいずれかの操作を選び、SETボタンを押す



: 終了してシングル再生に戻る
(MENUボタンを押しても、シングル再生に戻ります)

: 再生

: 先頭フレームを表示

: フレーム戻し (SET ボタンを押し続けると巻き戻ります)

: フレーム送り (SET ボタンを押し続けると早送りします)

: 最終フレームを表示

: 編集 (動画編集モードに切り換えます) (p.96)



- パソコンで動画を再生するとき、パソコンの性能によっては、画像がフレーム(コマ)落ちしたり、音声が途切れる場合があります。
- 他のカメラで撮影した動画などは、再生や編集ができない場合があります(「メッセージ一覧」(p.136))。



- [(設定)]メニューでも動画の再生音量を調節できます(p.53)。
- テレビで動画を再生するときの音量は、テレビで調節してください(p.125)。

動画を編集する



動画再生パネルで を選ぶと、撮影した動画の前部または後部の不要な部分を削除できます。



プロテクトされている動画、撮影時間が1秒未満の動画は編集できません。



1 ◀/▶ ボタンで動画を選び、SETボタンを押す

動画編集パネル



動画編集バー

2 動画編集モードに切り換える

- ・ 動画再生パネルの操作 (p.95)
- ・ 動画編集パネルと動画編集バーが表示されます。



3 ▲/▼ ボタンで または を選び、◀/▶ ボタンで削除する位置を指定する

- : 前部を削除
- : 後部を削除
- ↓ : 編集位置



4 再生ボタンで▶(再生)を選び、SETボタンを押す

- ・仮編集された動画が再生されます。
- ・再生中にSETボタンを押すと停止します。



5 再生ボタンで□(保存)を選び、SETボタンを押す

- ・◀(終了)を選ぶと動画編集を中止し、動画再生パネルに戻ります。



6 ◀/▶ボタンで[新規保存]または[上書き保存]を選び、SETボタンを押す

- ・[新規保存]: 編集した画像に新しいファイル名を付けて保存します。編集前のデータは残ります。なお、保存中にSETボタンを押すと、保存を中止できます。
- ・[上書き保存]: 編集前の画像と同じファイル名で保存されます。編集前のデータは残りません。
- ・SDカードの空き容量が足りないときは、上書き保存しかできません。



- 編集した動画の最少時間は1秒です。
- 編集した動画を保存するとき、約3分かかることがあります。途中でバッテリーがなくなると、編集した画像が保存できないことがありますので、動画を編集するときは、フル充電のバッテリーの利用をおすすめします(p.18)。

回転して表示する



時計方向に90度、270度に回転して表示します。



元画像



90度



270度

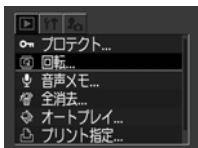

1 [▶] (再生) メニューから [Q] を選び、SETボタンを押す

メニューの選択と設定のしかた (p.47)



2 ◀/▶ ボタンで回転する画像を選び、SETボタンを押す

SETボタンを押すごとに、90度→270度→元画像が表示されます。



3 MENUボタンを押す

メニュー画面に戻ります。もう一度MENUボタンを押すと、再生画面に戻ります。



- 動画は回転できません。
- カメラで回転した画像をパソコンに取り込む場合、取り込みを使用するソフトウェアによっては回転結果が反映されないことがあります。





- 画像を回転したあとで、拡大することもできます(p.92)。
- 縦横自動回転の設定(p.89)が[入]のとき、縦位置で撮影した画像を液晶モニターに表示すると、画像は自動的に縦位置に回転して表示されます。

音声メモをつける

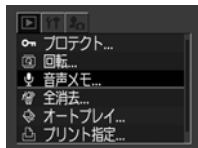

画像の再生中(シングル再生、インデックス再生、拡大再生)に、最長60秒の音声メモをつけることができます。音声データはWAVE形式で保存されます。



1 [[再生]メニューから  を選び、SETボタンを押す

メニューの選択と設定のしかた(p.47)



2 ◀/▶ ボタンで音声メモをつける画像を選び、SETボタンを押す

音声メモパネルが表示されます。



音声メモパネル



3 ◀/▶ ボタンで (録音) を選び、SET ボタンを押して録音する

- ・録音が始まり、録音時間と録音可能時間が表示されます。
- ・録音中に **SET** ボタンを押すと停止します。引き続き録音するときは、もう一度 **SET** ボタンを押します。
- ・1 画像につき、合計が 60 秒に達するまで録音を追加できます。
- ・ (終了) を選び、SET ボタンを押すと、一つ前の画面に戻ります。



再生画面に戻るには

MENU ボタンを (何回か) 押します。

音声メモの再生/消去



1 音声メモのついた画像を表示し (p.99)、SET ボタンを押す

- ・、 が表示されていることを確認してください。
- ・音声メモパネルが表示されます。



音声メモパネル



2

◀/▶ ボタンで▶ (再生)または🗑️ (消去)を選び、SETボタンを押す

▶ (再生)

- ・音声メモが再生されます。再生中にSETボタンを押すと停止します。引き続き再生するときは、もう一度SETボタンを押します。
- ・🔊/🔇 ボタンで音量を調節できます。

🗑️ (消去)

- ・確認の画面が表示されます。◀/▶ ボタンで[消去]を選んでSETボタンを押します。

一時停止中に⏸ (停止)を選んで、SETボタンを押すと、音声メモの再生が最初に戻ります。



- 動画には音声メモをつけられません。
- SDカードの容量がいっぱいになると、「カードがいっぱいです」のメッセージが表示されて録音できません。
- 画像に互換性のない音声ファイルが添付されている場合は、録音、再生はできません。録音、再生をしようとすると、「互換性のないWAVEです」のメッセージが表示されます。なお、不明な音声データはこのカメラで削除できます。
- プロテクトされている画像の音声メモは消去できません。



[🔧 (設定)]メニューでも、音声メモの音量を調節できます (p.53)。

画像を自動再生する(オートプレイ)



SDカード内のすべての画像を自動で再生します。再生間隔は、約3秒です。

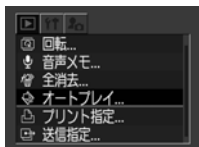

1 [▶] (再生) メニューから [🔍] を選び、SETボタンを押す

- ・メニューの選択と設定のしかた (p.47)
- ・オートプレイが開始されます。
- ・オートプレイ中、シングル再生時と同じように ◀/▶ ボタンで画像を送ることができます。

オートプレイの一時停止/再開



1 SETボタンを押す

オートプレイを一時停止します。再度SETボタンを押すと再開します。

オートプレイの中止



1 MENUボタンを押す

オートプレイが終了します。



- 画像によっては、再生間隔が異なることがあります。
- 動画は記録した時間で再生されます。
- オートプレイ中は、節電機能は働きません (p.35)。

画像をプロテクト(保護)する



大切な画像を誤って消去しないように、プロテクトを設定できます。

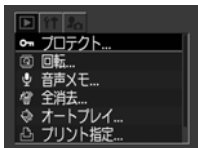

1 [▶] (再生) メニューから **On** を選び、SETボタンを押す

メニューの選択と設定のしかた (p.47)



プロテクトマーク



2 ◀/▶ ボタンでプロテクトしたい画像を選び、SETボタンを押す

- ・プロテクトを設定した画像には、**On** が表示されます。
- ・SETボタンを押し続けると、シングル再生とインデックス再生を切り換えて指定できます。



3 MENUボタンを押す

再生メニューに戻ります。再度押すと、再生画面に戻ります。

プロテクトを解除するには

手順1の後、プロテクトを解除したい画像を選び、SETボタンを押します。



SDカードを初期化 (p.26) すると、プロテクトした画像も消去されます。ご注意ください。

🗑️ 1 画像ずつ消去する



- 消去した画像は復元できません。十分に確認してから消去してください。
- プロテクトされている画像は消去できません。



1 ◀/▶ ボタンで消去したい画像を選び、🗑️ ボタンを押す



2 ◀/▶ ボタンで[消去]を選び、SET ボタンを押す

消去を取り消すときは、[キャンセル]を選びます。



全画像を消去する



SDカードに保存されているすべての画像を消去します。



- 消去した画像は復元できません。十分に確認してから消去してください。
- プロテクトされている画像は消去できません。

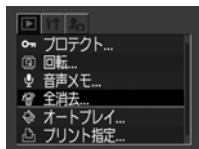

1 [[再生] (再生)] メニューから を選び、SETボタンを押す

メニューの選択と設定のしかた (p.47)

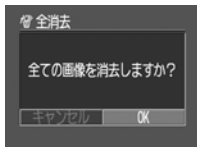

2 ◀/▶ ボタンで [OK] を選び、SETボタンを押す

全消去を取り消すときは、[キャンセル] を選びます。



画像データだけでなく、SDカードの記録内容をすべて消去したいときは、SDカードを初期化してください (p.26)。

プリントについて



このカメラで撮影した画像は、次の方法でプリントできます。

- ・カメラとカメラダイレクト対応プリンター*1をケーブルで直接つなぎ、カメラの ボタンを押すだけで、簡単にプリントできます。
- ・プリントする画像や枚数などを、あらかじめカメラで設定(DPOF*2プリント指定)しておけば、SDカードをプリント取り扱い店にお持ちいただくだけで、指定どおりにプリントできます。

*1 このカメラは標準規格「PictBridge(ピクトブリッジ)」に対応していますので、キヤノン製のコンパクトフォトプリンター(SELPHY CPシリーズ)やカードフォトプリンター、PIXUSシリーズ、SELPHY DSシリーズのほか、キヤノン製以外のPictBridge対応プリンターでもプリントできます。

*2 Digital Print Order Formatの略

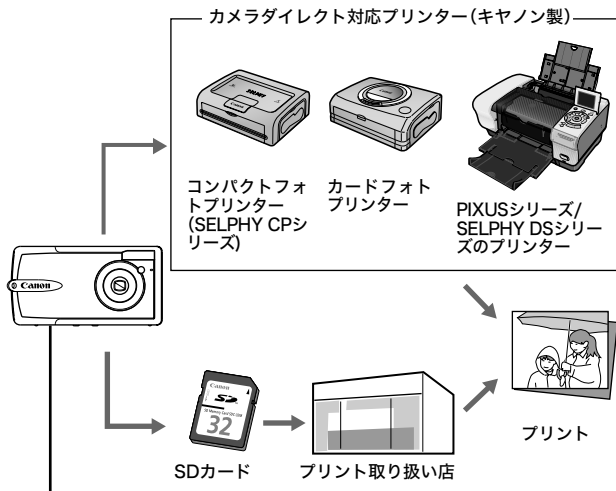

本書ではDPOFプリント指定について説明しています。プリント方法は、別冊のダイレクトプリントユーザーガイドをご覧ください。また、お使いのプリンターの使用説明書もご覧ください。

このカメラで使えるコンパクトフォトプリンター(SELPHY CPシリーズ)やカードフォトプリンターについては、システムマップでご確認ください。カメラダイレクト対応PIXUSシリーズ/SELPHY DSシリーズのプリンターは、カメラユーザーガイド裏表紙に記載されているホームページやインクジェットプリンタ総合カタログでご確認いただくか、キヤノン販売お客様ご相談センターにお問い合わせください。

カメラダイレクト対応プリンターでのプリント

- カメラとプリンターの接続
- プリント設定(DPOFプリント指定以外)
- プリント

▼
ダイレクトプリントユーザーガイド(別冊)をご覧ください。

DPOF プリント指定

- プリントしたい画像を選ぶ(p.108)
- ▼
- プリント枚数を決める(p.108)
- ▼
- プリントスタイルを設定する(p.111)
 - ・スタンダード/インデックス / 両方
 - ・日付:入/切
 - ・ファイル番号:入/切

プリント方法は、ダイレクトプリントユーザーガイド(別冊)をご覧ください。

DPOF 送信指定

- パソコンに取り込む画像を決める(p.114)

DPOFのプリント指定



SDカードに記録されている画像の中から、プリントする画像や枚数をあらかじめカメラで指定できます。カメラダイレクト対応プリンターで一括でプリントするときや、プリント取り扱い店に注文するとき大変便利です。

プリンターからプリントする方法は、ダイレクトプリントユーザーガイドをご覧ください。

プリントする画像を選ぶ

画像の指定には、次の2つの方法があります。

- ・1画像ずつ指定する
- ・SDカード内のすべての画像を指定する(プリント枚数は各画像につき1枚です。)

1 画像ずつ指定する

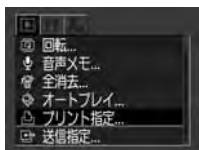

1 **[▶] (再生)** メニューから  を選び、SETボタンを押す

メニューの選択と設定のしかた (p.47)

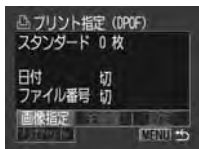

2 **▲/▼/◀/▶ ボタン**で[画像指定]を選び、SETボタンを押す

[リセット]を選ぶと、画像のプリント指定をすべて解除します。



プリント枚数表示





インデックスプリントの選択



3 プリントする画像を選ぶ

 (プリントタイプ)の設定 (p.111) によって指定方法が次のように異なります。

 (スタンダード)/ (両方)

◀/▶ ボタンで画像を選び、SET ボタンを押して◀/▶ ボタンでプリント枚数を指定します(最大99枚まで)。

 (インデックス)

◀/▶ ボタンで画像を選び、SET ボタンで指定、指定解除を行います。指定されるとチェックマークが付きます。

SET ボタンを押し続けてインデックス再生(3 画像表示)に切り換えても、同じ方法で指定できます。

4 MENUボタンを押す

プリント指定メニューに戻ります。再度押すと再生メニューに戻り、さらに押すと再生画面に戻ります。

SDカード内のすべての画像を指定する

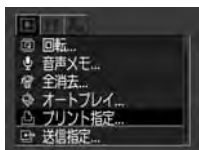

- 1 **[▶] (再生)** メニューから **[▶]** を選び、SETボタンを押す

メニューの選択と設定のしかた (p.47)



- 2 **[↑/↓/←/→]** ボタンで **[全画像]** を選び、SETボタンを押す

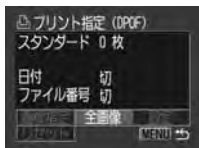

- 3 **[←/→]** ボタンで **[OK]** を選び、SETボタンを押す

プリント指定メニューに戻ります。

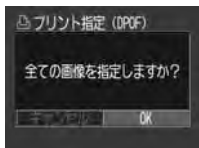

- 4 **MENU** ボタンを押す

再生メニューに戻り、さらに押すと再生画面に戻ります。



- DPOF 対応の他のカメラでプリント指定された SD カードの場合、▲ が表示されます。このカメラでそれらのプリント指定を変更すると、設定済みのプリント指定は、すべて書き換えられます。
- プリンターまたはプリント取り扱い店によっては、指定内容が反映されないことがあります。
- 動画はプリント指定できません。



- 撮影日時の古い画像から順にプリントされます。
- 最大998画像まで指定できます。
- [プリントタイプ]が[両方]の場合、プリント枚数は指定できますが、[インデックス]の場合は指定できません。[インデックス]は1枚のみプリントされます。
- 付属のソフトウェア (ZoomBrowser EX または ImageBrowser) でもプリント指定ができます。ただし、日付を写しこんだ画像をプリントする場合、DPOF のプリント指定で日付を入れる設定をしないでください。日付が重複してプリントされます。

プリントスタイルを設定する

プリントする画像を選んでから、プリントスタイルを指定してください。次の内容を設定できます。

プリントタイプ	<input checked="" type="checkbox"/> スタンダード	ペーパー1枚に1画像をプリントします。
	<input type="checkbox"/> インデックス	画像を縮小してインデックス形式でプリントします。
	<input type="checkbox"/> <input checked="" type="checkbox"/> 両方	スタンダードとインデックスの両方をプリントします。
<input checked="" type="checkbox"/> 日付		日付を入れてプリントします。
ファイル番号		ファイル番号を入れてプリントします。

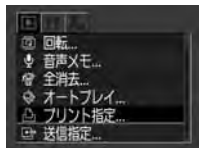

1

[再生] メニューから を選び、SETボタンを押す

メニューの選択と設定のしかた (p.47)



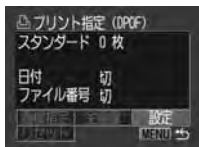

2 ▲/▼/◀/▶ ボタンで[設定]を選び、SETボタンを押す

[リセット]を選ぶと、画像のプリントスタイルをすべて解除します。

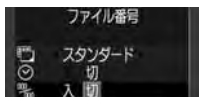
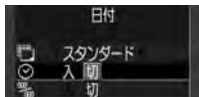
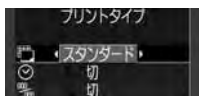

3 ▲/▼ ボタンで 、、 のいずれかを選び、◀/▶ ボタンで設定したい内容を選ぶ

 (プリントタイプ)

[スタンダード]、[インデックス]、[両方]のいずれかを選びます。

 (日付)

[入]または[切]を選びます。

 (ファイル番号)

[入]または[切]を選びます。



4 MENUボタンを押す

プリント指定メニューに戻ります。再度押すと再生メニューに戻り、さらに押すと再生画面に戻ります。



- プリントタイプが[インデックス]の場合、[日付]と[ファイル番号]を同時に設定することはできません。
- [プリントタイプ]を[両方]または[スタンダード]に設定している場合、[日付]と[ファイル番号]を同時に[入]に設定できます。ただし、お使いのプリンターによって、プリントできる情報が異なることがあります。
-  (L判プリント)で日付を写し込んだ画像は(p.70)、[日付]の設定が[切]の場合でも、写し込んだ日付がプリントされます。



日付は、[日付/時刻]で設定した日付スタイルでプリントされます(p.29)。

画像の送信指定(DPOF送信指定)

パソコンに取り込む画像をあらかじめカメラ側で指定しておくことができます。パソコンへの送信方法は、ソフトウェアクイックガイドをご覧ください。

なお、この指定は、DPOF(Digital Print Order Format)に準拠しています。



DPOF 対応の他のカメラで送信指定された SD カードの場合、**▲**が表示されることがあります。このカメラでそれらの送信指定を変更すると、設定済みの送信指定は、すべて書き換えられます。

送信する画像を選ぶ



画像の指定には、次の2つの方法があります。

- ・ 1画像ずつ指定する
- ・ SDカード内のすべての画像を指定する

1画像ずつ指定する

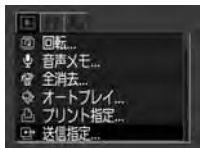

1 [[▶] (再生)] メニューから [▶] を選び、SETボタンを押す

メニューの選択と設定のしかた(p.47)



2 ◀/▶ ボタンで[画像指定]を選び、SETボタンを押す

[リセット]を選ぶと、画像の送信指定をすべて解除します。



送信画像の選択



3 ◀/▶ ボタンで画像を選び、SETボタンで指定または指定を解除する

- ・指定されると、チェックマークが付きます。
- ・SETボタンを押し続けると、インデックス再生(3画像表示)に切り換えて、同じ方法で指定できます。



4 MENUボタンを押す

送信指定メニューに戻ります。再度押すと再生メニューに戻り、さらに押すと再生画面に戻ります。

SDカード内のすべての画像を指定するとき

- | | |
|--|--|
|  | 1 [▶] (再生) メニューから [送信] を選び、SETボタンを押す
メニューの選択と設定のしかた (p.47) |
| 

 | 2 ◀/▶ ボタンで [全画像] を選び、SETボタンを押す |
| 

 | 3 ◀/▶ ボタンで [OK] を選び、SETボタンを押す
送信指定メニューに戻ります。 |
| 
 | 4 MENUボタンを押す
再生メニューに戻り、さらに押すと再生画面に戻ります。 |



- 撮影日時の古い画像から順に送信されます。
- 最大998画像まで指定できます。

パソコンへの画像の取り込み

カメラで撮影した画像をパソコンに取り込む方法は次のとおりです。お使いのOSによっては利用できない方法があります。あらかじめ「パソコンに必要なシステム構成」(p.118)でご確認ください。

●カメラとパソコンを接続して画像を取り込む

Windows 98	Windows Me	Windows 2000	Windows XP	Mac OS X
---------------	---------------	-----------------	---------------	-------------

ソフトウェアをインストールし、パソコンの操作で画像を取り込む

➡「カメラとパソコンを接続する(p.118)」、別冊のソフトウェアクイックガイド

Windows 98	Windows Me	Windows 2000	Windows XP
---------------	---------------	-----------------	---------------

ソフトウェアをインストールし、カメラのボタン操作で画像を取り込む(初回のみパソコンの設定が必要)

➡「カメラとパソコンを接続する(p.118)」、「ダイレクト転送で画像を取り込む(p.122)」

Windows XP	Mac OS X
---------------	-------------

ソフトウェアをインストールしないで、パソコンの操作で画像を取り込む

➡「カメラとパソコンを接続する(p.118)」、「ソフトウェアのインストールは必要ありません」、「ソフトウェアをインストールせずに、カメラとパソコンを接続して画像を取り込む(p.124)」

●SDカードから直接画像を取り込む

➡「SDカードから直接画像を取り込む(p.124)」

カメラとパソコンを接続する

パソコンに必要なシステム構成

ソフトウェアは、以下の条件を満たすパソコンにインストールしてお使いください。

●Windows

OS	Windows 98 Second Edition(SE)のみ Windows Me Windows 2000 Service Pack 4のみ Windows XP(Service Pack 1を含む)
機種	上記OSがプリインストールされていて、USBポートが標準装備されていること
CPU	Pentium 500MHz以上
RAM	Windows 98 SE / Windows Me : 128MB以上 Windows 2000 / Windows XP : 256MB以上
インターフェース	USB
ハードディスク 空き容量	●Canon Utilities ・ZoomBrowser EX : 250MB以上 (印刷ソフトウェアPhotoRecord含む) ・PhotoStitch : 40MB以上 ●Canon Camera TWAIN Driver : 25MB以上 ●Canon Camera WIA Driver : 25MB以上
ディスプレイ	1,024×768ドット High Color(16bit)以上

●Macintosh

OS	Mac OS X(v10.1.5~v10.3)
機種	上記OSがプリインストールされていて、USBポートが標準装備されていること
CPU	PowerPC G3/G4/G5
RAM	256MB以上
インターフェース	USB
ハードディスク 空き容量	●Canon Utilities ・ImageBrowser : 200MB以上 ・PhotoStitch : 40MB以上
ディスプレイ	1,024×768ドット 32,000色以上

重要

カメラとパソコンを接続する前に、必ず付属の Canon Digital Camera Solution Diskに収められているドライバとソフトウェアをインストールしてください。



ドライバとソフトウェアをインストールする前にカメラとパソコンを接続すると、カメラが正しく認識されません。このような場合には、ソフトウェアクイックガイドの「困ったときには」をご覧ください。



- インターフェースケーブルを接続するときに、カメラやパソコンの電源を切る必要はありません。
- パソコンのUSB ポートの位置は、お使いのパソコンの取扱説明書で確認してください。
- カメラをパソコンに接続する場合、フル充電したバッテリーをお使いになることをおすすめします(p.18)。
- USB 2.0 対応ボードとの接続は、すべての動作を保証するものではありません。

1 Canon Digital Camera Solution Diskから、ドライバとソフトウェアをインストールする(初回時のみ)

- ・インストールの手順は、ソフトウェアクイックガイドをご覧ください。
- ・Macintosh の場合は、この後、ImageBrowser の自動起動の設定が必要です。詳しくはソフトウェアクイックガイドをご覧ください。

2 付属のインターフェースケーブルで、パソコンのUSBポートとカメラのDIGITAL端子を接続する

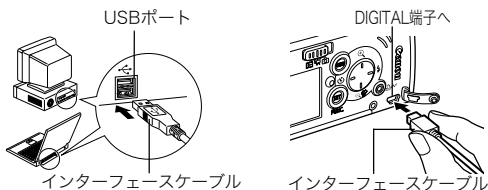

- ・カメラの DIGITAL 端子に接続するときは、端子カバーの左端に爪をかけて開き、カチッと音がするまで押し込みます。
- ・カメラの DIGITAL 端子からインターフェースケーブルを取り外すときは、必ず、コネクターの側面を持って取り外してください。

3 カメラのモードスイッチを▶(再生)にする

4 ランプが緑色に点滅するまで、電源スイッチを押す

Windowsの場合：

➡引き続き、以下の手順5を行ってください。

Macintoshの場合：

➡ソフトウェアクイックガイドをご覧になり、画像の取り込みを行ってください。

5 パソコンに表示されるイベントダイアログで、[Canon CameraWindow]を選んで[OK]をクリックする(初回時のみ)



イベントダイアログが表示されない場合は、スタートメニューから[プログラム]または[すべてのプログラム]>[Canon Utilities]>[CameraWindow]>[CameraWindow 自動起動の設定]をクリックします。

以下のウィンドウが表示されます。



ソフトウェアを使ってパソコンの操作で画像を取り込む場合:





➡ソフトウェアクイックガイドをご覧ください。

カメラの操作で画像を取り込む(ダイレクト転送)場合:

➡「ダイレクト転送で画像を取り込む(p.122)」をご覧ください。

ダイレクト転送で画像を取り込む

カメラの操作で画像を取り込めます。初めてダイレクト転送で画像を取り込むときは、付属のソフトウェアを最初にインストールし、パソコンの設定をしておいてください(p.119)。

	全画像	すべての画像をパソコンに取り込み、保存します。
	未転送画像	まだ取り込んでいない画像だけをパソコンに取り込み、保存します。
	送信指定画像	送信指定(p.114)した画像だけをパソコンに取り込み、保存します。
	画像を選んで転送	画像を見ながら1画像ずつパソコンに取り込み、保存します。
	パソコンの背景	画像を見ながら、パソコンのデスクトップの背景にしたい画像を取り込みます。取り込んだ画像は、パソコンのデスクトップに背景として表示されます。

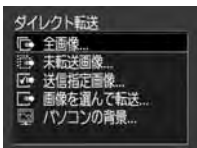

1 カメラの液晶モニターにダイレクト転送画面が表示されていることを確認する

- ・  ボタンが青色に点灯します。
- ・ ダイレクト転送画面が表示されない場合は、**MENU**ボタンを押してください。

■ [全画像][未転送画像][送信指定画像]のとき

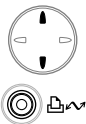

2 ボタンで 、、 のいずれかを選び、 ボタンを押す



- ・ 取り込みを中止するときは、**SET**ボタンを押してキャンセルします。
- ・ 画像が取り込まれます。取り込み中は、 ボタンが青色に点滅します。取り込みが終了するとダイレクト転送画面に戻ります。



■ [画像を選んで転送][パソコンの背景]のとき

	<p>2 /  ボタンで  または  を選び、  ボタン (または SET ボタン) を押す</p>
  	<p>3  /  ボタンで取り込みたい画像を選び、  ボタン (または SET ボタン) を押す</p> <p>画像が取り込まれます。取り込み中は、  ボタンが青色に点滅します。</p>
	<p>4 MENU ボタンを押す</p> <p>ダイレクト転送画面に戻ります。</p>

 [パソコンの背景]の場合、JPEG形式の画像のみが取り込まれます。取り込んだ後は、BMP形式に自動変換されます。

  ボタンで選択した項目は、カメラの電源を切っても記憶されます。次回、ダイレクト転送画面を表示したときは、前回設定した項目が選択されます。[画像を選んで転送]と[パソコンの背景]を選択していたときは、直ちに画像を選択する画面が表示されます。

ソフトウェアをインストールせずに、カメラとパソコンを接続して画像を取り込む

Windows XPまたはMac OS X (v10.1.5～v10.3)をお使いの場合、OSに標準で組み込まれているソフトウェアを使って、画像を取り込みます。Canon Digital Camera Solution Diskからソフトウェアをインストールする必要がなく、インターフェースケーブルでカメラとパソコンを接続するだけで、会社やお友達のパソコンに画像を取り込みますので、便利です。

ただし、この方法で画像を取り込む場合、いくつかの制限事項があります。詳細は、付属の「Windows® XP、Mac OS Xをお使いの方へ」でご確認ください。

1 付属のインターフェースケーブルで、パソコンのUSBポートとカメラのDIGITAL端子を接続する

(p.120の手順2～4以降をご覧ください。)

2 パソコンに表示されるメッセージにしたがって画像を取り込む

SDカードから直接画像を取り込む

1 カメラからSDカードを取り出し、パソコンに接続されたSDカードリーダーに入れる

カードアダプターやカードリーダーへの接続のしかたなどは、各々の使用説明書でご確認ください。

2 SDカードを接続したドライブをダブルクリックして開く







OSによっては、自動的に画面が表示されます。

3 撮影した画像をハードディスクの任意の場所にコピーする

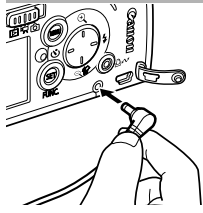
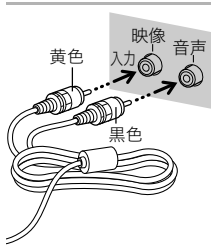
撮影した画像は、SDカード内の[DCIM]フォルダの中の[xxxCANON]フォルダ(xxxは100～998の数字が入ります)にあります(p.91)。

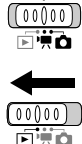
テレビを使って撮影/再生する

付属のAVケーブル AVC-DC300をお使いいただくと、テレビに画像を表示して撮影や再生ができます。ビデオ出力形式は、日本国内で採用しているNTSC方式が初期設定になっています。

- | | |
|---|---|
|  | <p>1 カメラ(p.34)とテレビの電源を切る</p> |
|  | <p>2 カメラのA/V OUT端子にAVケーブルを接続する
端子カバーの左端に爪をかけて開き、AVケーブルを奥まで押し込みます。</p> |
|  | <p>3 テレビの映像入力端子と音声入力端子にAVケーブルを接続する</p> |
|  | <p>4 テレビの電源を入れ、入力切り換えをビデオ入力にする</p> |
|  | <p>5 モードスイッチを  (撮影)、 (動画) または  (再生) にする</p> |

ON/OFF



6 ランプが緑色に点滅するまで、電源スイッチを押す

画像がテレビに表示され、通常の撮影や再生ができます。



- ステッチアシストでは使用できません。
- 海外で使うとき (p.142)
- テレビ表示中は、液晶モニターに画像は表示されません。
- AVケーブルをステレオ対応のテレビに接続する場合は、音声入力端子の左右どちらかに接続してください。詳しくは、お使いのテレビの取扱説明書でご確認ください。

カメラを自分好みにする(マイカメラ機能)

カメラの起動画面や起動音、操作音、セルフタイマー音、シャッター音を「マイカメラコンテンツ」と呼びます。このカメラでは起動画面や音をそれぞれ3種類の中から選べます。

例: 起動画面



[1]

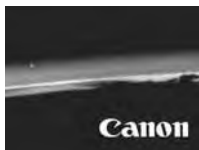

[2]



[3]

マイカメラコンテンツの[2]にはSF関連、[3]には動物関連のコンテンツがあらかじめ入っています。

マイカメラコンテンツを変更する



1 [1] (マイカメラ)メニューを表示させる

メニューの選択と設定のしかた(p.47)



2 ▲/▼ ボタンでメニュー項目を選ぶ



3 ◀/▶ ボタンで設定したいコンテンツを選ぶ









4 MENUボタンを押す

- ・メニューが終了します。
- ・撮影モードのときは、シャッターボタンを半押ししてもメニューを終了できません。



- すべて同じコンテンツにしたいときは、手順2で  (セット) を選びます。
- マイカメラメニューでコンテンツを選択していても、[ (設定)]メニューの[消音]が[入]になっているときは、電子音は鳴りません。起動画面は表示されます。

マイカメラコンテンツを登録する

各コンテンツの[] []には、SDカードに記録してある画像や新たに録音した音声を、マイカメラコンテンツとしてその場ですぐに登録できます。付属のソフトウェアを使うと、パソコンにある画像や音声、CANON iMAGE GATEWAY からダウンロードしたコンテンツをカメラに登録することもできます。



コンテンツを登録できる項目は、次のとおりです。

- ・起動画面 ・起動音 ・操作音
- ・セルフタイマー音 ・シャッター音



マイカメラコンテンツを初期設定に戻すには、パソコンが必要です。付属のソフトウェア (ZoomBrowser EX/ImageBrowser) を使い、初期設定のコンテンツをカメラに登録してください。

SDカード内の画像や音声を登録する

- | | |
|--|---|
|  | 1 モードスイッチを  (再生) にする |
|  | 2  (マイカメラ)]メニューを表示させる
メニューの選択と設定のしかた (p.47) |
|  | 3  /  ボタンで登録したいメニュー項目を選ぶ |
| 
 | 4  /  ボタンで  または  を選ぶ
  が表示されます。 |
|  | 5 SETボタンを押す |

カメラを自分好みにする (マイカメラ機能)

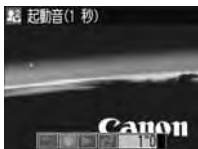

6 登録したい画像の選択または音声の録音をする

・起動画面

◀/▶ ボタンで登録したい画像を選んで、SET ボタンを押します。

・起動音、操作音、セルフタイマー音、シャッター音

・◀/▶ ボタンで (録音) を選び、SET ボタンを押します。録音が始まり、録音時間が経過すると自動的に録音が終了します。

・録音後、◀/▶ ボタンで (登録) を選んで、SET ボタンを押します。

・登録しないでマイカメラメニューの画面に戻るときは、 (終了) を選びます。

・録音した音を再生するときは (再生) を選びます。



7 ◀/▶ ボタンで [OK] を選んで、SET ボタンを押す

登録を取り消すときは、[キャンセル] を選びます。



● 以下は、マイカメラコンテンツに登録できません。

- 動画

- 音声メモ機能(p.99)で録音した音声

● 新しいマイカメラコンテンツを登録すると、以前に登録されていたコンテンツは消去されます。

マイカメラコンテンツのファイルフォーマット

マイカメラコンテンツは、以下のファイルフォーマットにしていることが必要です。ただし、このカメラで撮影したSDカード内の画像は、下記フォーマットに関係なく登録できます(動画、音声メモ機能(p.99)で録音した音声を除く)。

起動画面

- ・記録画像フォーマット JPEG(ベースラインJPEG)
- ・サンプリングレート 4:2:0もしくは4:2:2
- ・画像サイズ 320×240画素
- ・ファイル容量 20KB以下

起動音、操作音、セルフタイマー音、シャッター音

- ・記録フォーマット WAVE(モノラル)
- ・量子化ビット 8bit
- ・サンプリング周波数 11.025kHzまたは8.000kHz
- ・記録時間

	11.025kHz	8.000kHz
 起動音	1.0秒以下	1.3秒以下
 操作音	0.3秒以下	0.4秒以下
 セルフタイマー音	2.0秒以下	2.0秒以下
 シャッター音	0.3秒以下	0.4秒以下

* 上記のフォーマット以外のファイルは、カメラに登録できません。

たとえば、[セルフタイマー音]で、「はい、チーズ!」などの掛け声を登録すると、シャッターが切れる2秒前にカメラが発声し、また他にもさまざまな音をお楽しみいただけます。陽気なリズムの音楽を登録すれば、目元もほころび、自然な笑顔を撮影できるかもしれません。演奏に合わせてポーズを決めるのも、マイカメラならではの撮影方法です。



マイカメラコンテンツの登録、作成についての詳細は、付属のソフトウェアクイックガイドをご覧ください。

CANON iIMAGE GATEWAYを利用する

CANON iIMAGE GATEWAY は、キヤノンのデジタルカメラを購入された方がお使いになれるオンラインフォトサービスです。オンラインで会員登録(無料)されると、いろいろなサービスがご利用いただけます。

<http://www.imagegateway.net/>

- 最新のサービス内容は、上記のサイトでご確認いただけます。
- 会員登録方法は、上記のサイト、またはソフトウェアクイックガイドでご確認いただけます。

* インターネットに接続できる環境(プロバイダとの契約やブラウザソフトのインストール、各種回線接続が完了済み)が必要です。

* プロバイダとの接続料金、およびプロバイダのアクセスポイントへの通信料金は、別途かかります。

CANON iIMAGE GATEWAYの 会員になるとできること

— 次のサービスをご利用いただけます —

バージョンアップなど

サポート情報の電子メール配信サービス(無料)

登録されたカメラのファームウェア/ソフトウェアのバージョンアップに関する最新情報を、ご希望の方にお知らせいたします。

オンラインアルバムサービス(無料)

- 撮影した静止画や動画*を CANON iMAGE GATEWAY にアップロードし、ネット上にご自分のアルバムを作成できます。
- 画像に付けたコメントや音声もアップロードできますので、オリジナルのアルバムをお楽しみいただけます。



*動画をアップロードするには、追加ソフトウェア(無料)を CANON iMAGE GATEWAYからダウンロードし、事前にパソコンにインストールすることが必要です。

携帯電話アルバム通知・閲覧サービス(無料)

- お友達やご家族のパソコンや携帯電話に、作成したアルバムのURLをメールで知らせることができます。
オンラインアルバムは、メールで通知されたURLからパソコンや携帯電話で直接見られるので、楽しい思い出を共有できます*(パソコンからは動画も閲覧できます)。
- 携帯電話は、お使いの機種に合わせて画像の大きさや色数が自動的に調整されます。



*携帯電話の通信料金は使用された方のご負担となります。また、カラー表示可能な携帯電話をご利用ください。

ホームプリンティングサービス(無料)

画面上の印刷ボタンを押すだけで、オンラインアルバム上のお好きな画像を、対応のキヤノン製プリンターで印刷できます*。ご自身だけでなく、お知らせメールを受けたお友達やご家族の方にもご利用いただけます。

*ご利用の際には、プラグインモジュールを CANON IMAGE GATEWAY からダウンロードして、パソコンにインストールする必要があります。

プリント注文サービス(有料)

- オンラインアルバムの画像は、インターネットから24時間、いつでもプリント注文できます。
- ご自身だけでなく、公開されたアルバムを見たお友達やご家族の方も注文できます。
- プリントサイズはDP判、L判、2L判、A4判、A3判、ポストカードサイズに対応しています。
- プリントは、提携のプリントサービス会社から指定の場所に配送されます。
- 代金はクレジットカード、もしくは最寄りのコンビニエンスストアに設置されているマルチメディア端末を使って(コンビニ決済)、簡単にお支払いいただけます。
- 携帯電話からもプリントを注文できます。



オリジナル写真集(マイブック)作成サービス(有料)

- CANON IMAGE GATEWAY のオンラインアルバムをプリント/製本して、本格的なオリジナル写真集を注文できます。
- ご自身だけでなく、公開されたアルバムを見たお友達やご家族の方も注文できます。
- 写真集は、提携のプリントサービス会社から指定の場所に配送されます。
- 代金はクレジットカード、もしくは最寄りのコンビニエンスストアに設置されているマルチメディア端末を使って(コンビニ決済)、簡単にお支払いいただけます。

マイカメラコンテンツのダウンロード(無料)

- マイカメラコンテンツをダウンロードし、カメラに登録できます。
- 多彩なコンテンツが用意されていますので、好きなものをダウンロードしてカメラに登録すれば、ご自分だけのオリジナルカメラをお楽しみいただけます。



* 画面例はWindows XP用です。また、最新の画面表示と異なることがあります。





メッセージ一覧

撮影または再生中に液晶モニターに表示されるメッセージには以下のものがあります。

プリンターを接続しているときに表示されるメッセージについては、ダイレクトプリントユーザーガイドをご覧ください。

処理中...	: 撮影した画像をSDカードに記録しています。 再生モードを起動中です。
カードがありません	: SDカードがカメラに入っていないときに撮影 または再生しようとしたとき。
ライトプロテクト	: SDカードがライトプロテクト(書き込み禁止) されています。
記録できません	: SDカードがカメラに入っていないのに撮影し ようとした。または、動画に音声メモをつ けようとした。
カードが異常です	: SDカードに異常があります。
カードがいっぱいです	: SDカードの容量いっぱい画像が記録されて いて、これ以上記録や保存ができません。また は、これ以上、画像指定(プリントなど)や音声 メモができません。
ファイル名が作れません	: カメラが作成しようとするディレクトリと 同じ名前のファイルが存在する、もしくは、 すでにファイル番号が最大値になってしま ったために、ファイル名を作成できません。 撮影メニューで[番号のリセット機能] を[入]に設定してください。必要な画像を パソコンに取り込んだ後、SDカードを初期 化してください。なお、初期化すると、SD カード内の画像およびデータはすべて消去 されます。
バッテリーを交換してく ださい	: バッテリーの残量が少なく、カメラが動作 不能です。ただちに充電されたバッテリー に交換するか、バッテリーを充電してくだ さい。
画像がありません	: SDカードに画像が記録されていません。
画像が大きすぎます	: 4064×3048画素より大きなサイズの画像、 またはファイルサイズの大きな画像を再生 しようとした。
互換性のないJPEGです	: 互換性のないJPEG フォーマットの画像を再 生しようとした。

データが壊れています	: データが破壊されている画像を再生しようとしてしました。
RAW	: RAW形式で記録された画像を再生しようとしてしました。
認識できない画像です	: 特殊なフォーマット(他社カメラ特有の記録フォーマットなど)で撮影した画像、または別のカメラで撮影した動画を再生しようとしてしました。
拡大できない画像です	: 別のカメラもしくは異なるフォーマットで撮影した画像、いったんパソコンに取り込んで加工した画像、または動画を拡大しようとしてしました。
回転できない画像です	: 別のカメラもしくは異なるフォーマットで撮影した画像、いったんパソコンに取り込んで加工した画像、または動画を回転させようとしてしました。
互換性のないWAVEです	: 録音済みの音声メモの形式が正しくないの で、この画像に追加録音できません。
登録できない画像です	: このカメラ以外で撮影した画像、または動画を起動画面に登録しようとしてしました。
プロテクトされています	: プロテクトされている画像、または動画を消しようとしてしました。
指定が多すぎます	: プリント指定、送信指定の画像指定が多すぎます。これ以上指定できません。
指定できない画像です	: JPEG 以外のファイルをプリント指定しようとしてしました。
指定完了できませんでした	: プリント指定、送信指定を保存できません でした。
Exx	: カメラに異常が発生しました。いったん電源を入れ直して、再び撮影または再生してください。頻繁に、このエラーコードが表示されるときは、故障ですので「xx」の数値を控えてサービスセンターへお持ちください。また、撮影直後にこのエラーコードが表示されたときは、撮影されていない場合がありますので、再生モードに切り換えてご確認してください。

現象	原因	対処
カメラが動作しない	電源が入っていません。	・電源スイッチをしばらく押し続けてください。
	SDカードスロット/バッテリーカバーが開いています。	・SDカードスロット/バッテリーカバーがしっかりと閉じていることを確認してください。
	バッテリーの電圧が足りません。	・十分に充電されたバッテリーをカメラに入れてください。
	カメラとバッテリーの接触不良です。	・バッテリーの電極を乾いたきれいな布で拭いてください。
撮影ができない	モードスイッチを  (再生) に合わせています。	・モードスイッチを  または  にしてください。
	ストロボが充電中です(液晶モニターの  が点滅表示)。	・充電が完了すると、ランプが橙色に点灯します。シャッターボタンを押してください。
	SDカードの空き容量がありません。	・新しいSDカードを入れてください。 ・必要であれば、カードに記録されている画像をパソコンに取り込んでから画像を消去し、空き容量を増やしてください。
	SDカードが正しく初期化されていません。	・SDカードを初期化してください。 ▶「SDカードを初期化する(p.26)」参照 ・SDカードの論理フォーマットが壊れている可能性があります。キヤノンのお客様相談センターにお問い合わせください。
	SDカードがライトプロテクト(書き込み禁止)されています。	・SDカードのライトプロテクトスイッチを上スライドしてください(p.24)。

現象	原因	対処
再生ができない	他のカメラで撮影した画像やパソコンで編集した画像を再生しようとした。	・付属のZoomBrowser EXやImageBrowserを使って、再生できない画像をパソコンからカメラに追加すると、再生できることがあります。 詳細は、ZoomBrowser EX/ImageBrowser のソフトウェアガイド(PDF)をご覧ください。
	ファイル名をパソコンで変更したり、ファイルの場所を変更しました。	・ファイル名およびフォルダ番号は、カメラの形式にあったファイル名にしてください。 ➡「ファイル番号およびフォルダ番号について(p.91)」参照
レンズが出たまま で収納されない	電源を入れたまま、SDカードスロット/バッテリーカバーを開けようとした。	・SDカードスロット /バッテリーカバーを閉じた後、電源を切ってください。
	SDカードへの記録中に、SDカードスロット/バッテリーカバーを開けました(警告音が鳴ります)。	・SDカードスロット/バッテリーカバーを閉じた後、電源を切ってください。
バッテリーの消耗が早い	常温(23℃)で使用しているときに消耗が早い場合は、バッテリーの寿命です。	・新しいバッテリーと交換してください。
バッテリーが充電できない	バッテリーの寿命です。	・新しいバッテリーと交換してください。
	バッテリーとバッテリーチャージャーの接触不良です。	・バッテリーをバッテリーチャージャーにしっかりとセットしてください。 ・バッテリーチャージャーのコネクターを電源コンセントにしっかりと差し込んでください。

現象	原因	対処
カメラ内部で音がする	カメラの縦・横の向きが変わりました。	・カメラの向きを検出する機構が働いています。カメラの故障ではありません。
画像がぼやけている	カメラが動いています。	・シャッターボタンを押すときに、カメラを動かさないように注意してください。
ピントがあまい	AF補助光投光部が何かで覆われているため、AFが機能していません。	・AF補助光投光部に、指などがかからないように注意してください。
	AF補助光の設定が[切]になっています。	・AF補助光の設定を[入]にしてください(p.51)。
	被写体がピントの合う範囲からはずれています。	・被写体から10cm以上離してください。 ・被写体から3~10cmの距離で撮影するときは、スーパーマクロで撮影してください。
	ピントが合いにくい被写体です。	・フォーカスロックで撮影してください。 ▶「ピントが合いにくい被写体を撮る(フォーカスロック)(p.79)」参照
	撮影した画像の被写体が暗すぎる	撮影時の光量が不足しています。
	被写体が周辺部に比べて暗すぎます。	・露出補正値をプラス側に設定してください。または、スポット測光をお使いください。
	被写体が遠すぎてストロボ光が届いていません。	・ストロボをお使いになるときは、カメラを被写体から2.0m以内に近づけてください。 ・ISO感度を上げて撮影してください。 ▶「ISO感度を変更する(p.88)」参照

現象	原因	対処
撮影した画像の被写体が明るすぎる	被写体が近すぎてストロボ光が強すぎます。	・ストロボをお使いになるときは、カメラを被写体から30cm以上離してください。
	被写体が周辺部に比べて明るすぎます。	・露出補正值をマイナス側に設定してください。または、スポット測光をお使いください。
	照明が直接、もしくは被写体の表面で反射してカメラに入っています。	・被写体に対するカメラのアングルを変えてください。
	ストロボが常時発光になっています。	・ストロボを発光禁止にしてください。
液晶モニターに赤紫などの帯が縦に表示される	被写体が極端に明るすぎます。	・CCD特有の現象で、カメラの故障ではありません(動画にはこの帯が記録されますが、静止画には記録されません)。
画像に白い点などが写る	ストロボ撮影時に空気中のちりやほこり、虫などにストロボ光が反射しました。	・デジタルカメラ特有の現象でカメラの故障ではありません。
ストロボが発光しない	ストロボが発光禁止になっています。	・ストロボを常時発光にしてください。
テレビに出力できない	お使いの地域のビデオ出力形式に合っていません。	・正しいビデオ出力形式(NTSCまたはPAL)に合わせてください(p.142)。日本国内の出力形式は、「NTSC」です。
	スティッチアシストで撮影しています。	・スティッチアシストではテレビに出力できません。他の撮影モードで撮影してください。
SDカードからの画像の読み出しが遅い	違う機器で初期化したSDカードが入っています。	・このカメラで初期化したSDカードをお使いください。 ▶「SDカードを初期化する(p.26)」参照
SDカードへの画像の記録時間が長い		

海外で使うとき

このデジタルカメラは、海外でもお使いになれますが、次のことにご注意ください。

テレビでの再生













ビデオ出力方式は、初期設定では日本国内で採用している NTSC 方式に設定されていますが、海外の別方式 (PAL方式: 主にヨーロッパ、オセアニア、アジア (一部地域を除く)) に切り換えることができます。海外に旅行したときなどは、切り換えてお使いください (p.55)。

電源について

バッテリーチャージャーは、AC100～240V 50/60Hzまでの電源に接続できます。ただし、電源コンセントの形状が異なる国では、変換プラグアダプターが必要になります (1つの国の中でも地域によってコンセントの形状が異なる場合があります)。

変換アダプターについては、旅行代理店などで確認の上、あらかじめご用意ください。

海外の電源コンセントの種類

タイプ	A	B	BF	C	S
コンセントの形状	 			  	 
交換プラグ	不要です				

主な国名と使用するプラグの種類

●北米

アメリカ合衆国	A
カナダ	A

●ヨーロッパ

アイスランド	C
アイルランド	C
イギリス	B, BF
イタリア	C
オーストリア	C
オランダ	C
ギリシャ	C
スイス	C
スウェーデン	C
スペイン	A, C
デンマーク	C
ドイツ	C
ノルウェー	C
ハンガリー	C
フィンランド	C
フランス	C
ベルギー	C
ポーランド	B, C
ポルトガル	B, C
ルーマニア	C

●アジア

インド	B, C, BF
インドネシア	C

シンガポール	B, BF
スリランカ	B, C, BF
タイ	A, BF, C
大韓民国	A, C
中華人民共和国	A, B, BF, C, S
ネパール	C
パキスタン	B, C
バングラデシュ	C
フィリピン	A, BF, S
ベトナム	A, C
香港特別行政区	B, BF
マカオ特別行政区	B, C
マレーシア	B, BF, C

●オセアニア

オーストラリア	S
グアム	A
タヒチ	C
トンガ	S
ニュージーランド	S
フィジー	S

●中南米

アルゼンチン	BF, C, S
コロンビア	A
ジャマイカ	A
チリ	B, C
ハイチ	A
パナマ	A

バハマ	A
プエルトリコ	A
ブラジル	A, C
ベネズエラ	A
ペルー	A, C
メキシコ	A

●中近東

イスラエル	C
イラン	C
クウェート	B, C
ヨルダン	B, BF

●アフリカ

アルジェリア	A, B, BF, C
エジプト	B, BF, C
カナリア諸島	C
ギニア	C
ケニア	B, C
ザンビア	B, BF
タンザニア	B, BF
南アフリカ共和国	B, C, BF
モザンビーク	C
モロッコ	C



- バッテリーチャージャーを海外旅行者用の電子変圧器などに接続すると、故障のおそれがありますので使用しないでください。
- このカメラの保証書は、国内に限り有効です。万一、海外旅行先で故障、不具合が生じた場合は、持ち帰ったあと、国内の「お客様相談センター」にご相談ください。

カメラのお手入れ

カメラ本体やレンズ、液晶モニターなどが汚れたときは、次の方法でクリーニングしてください。



絶対にシンナーやベンジン、中性洗剤や水などを使ってクリーニングしないでください。部品の変形や故障の原因になることがあります。

カメラ本体

やわらかい布やメガネ拭きなどで汚れを拭き取ってください。

レンズ

市販のブロワーブラシでほこりやゴミを吹き払った後、やわらかい布で軽く拭き取ってください。



カメラ本体やレンズは、絶対に有機溶剤を含むクリーナーなどで拭かないでください。どうしても汚れが落ちないときは、最寄りのキヤノンサービスセンター（別紙の「修理サービスご相談窓口」をご参照ください）にご相談ください。

液晶モニター

市販のブロワーブラシでほこりやゴミを吹き払ってください。汚れがひどいときは、やわらかい布やメガネ拭きなどで軽くこすって汚れを落としてください。



絶対に液晶モニター表面を強くこすったり、強く押ししたりしないでください。液晶モニターの故障やトラブルの原因となります。

主な仕様

すべてのデータは、当社測定条件によります。都合により記載内容を予告なしに変更することがあります。

IXY DIGITAL L²

カメラ部有効画素数	: 約500万画素
撮像素子	: 1/2.5型CCD(総画素数 約540万画素)
レンズ	: 6.4mm (35mmフィルム換算 39mm) F2.8
デジタルズーム	: 約6.5倍
液晶モニター	: 1.5 型低温ポリシリコン TFT 液晶カラーモニター 約7.8万画素、視野率100%
AF方式	: TTLオートフォーカス 測距枠: 9点(AiAF) / 1点(AF) (1点時の測距枠: 中央固定)
撮影距離 (レンズ先端より)	: 通常撮影: 10cm~∞ スーパーマクロ: 3~10cm
シャッター	: メカニカルシャッター + 電子シャッター
シャッタースピード	: 15~1/1500秒 ・撮影モードによって異なる ・1.3秒以上のスローシャッター時はノイズリダクション処理あり
測光方式	: 評価測光 / 中央部重点平均測光 / スポット測光 (スポット測光時の測光枠は中央固定)
露出制御方式	: プログラムAE
露出補正	: ±2段(1/3段ステップ)
感度	: オート、ISO 50 / 100 / 200 / 400相当 *オート設定時は、カメラが最適値に自動設定
ホワイトバランス	: TTLオート/プリセット(太陽光 / くもり / 電球 / 蛍光灯 / 蛍光灯H) / マニュアル
内蔵ストロボ	: オート / オート(赤目緩和) / 常時発光(赤目緩和) / 常時発光 / 発光禁止 / スローシンク口
内蔵ストロボ撮影 範囲	: 30cm~2.0m(通常撮影時、感度設定: オート)

撮影モード	: オート、マニュアル*、スーパーマクロ、ポートレート、風景、ナイトスナップ、パーティー/室内、水中、ステッチアシスト**、動画 *長秒時撮影可能 **撮影メニューから選択
連続撮影	: 約0.9画像/秒(ラージ/ファインモード)
セルフタイマー	: 約10秒 / 約2秒後に撮影
記録媒体	: SDメモリーカード
画像ファイルフォーマット	: DCF準拠* ¹ 、DPOF対応
画像記録 (静止画)	: Exif 2.2(JPEG)* ²
フォーマット (動画)	: AVI(画像データ:Motion JPEG / 音声データ:WAVE(モノラル))
圧縮率	: スーパーファイン / ファイン / ノーマル
記録画素数(静止画)	: ラージ: 2592×1944画素 ミドル1: 2048×1536画素 ミドル2: 1600×1200画素 スモール: 640×480画素
(動画)	: 640×480画素(30秒) 10フレーム/秒 320×240画素(3分) 15フレーム/秒 160×120画素(3分) 15フレーム/秒 ()内は1回の最長記録時間です
再生モード	: シングル再生(ヒストグラム表示可能) / インデックス再生(サムネイル9画像) / 拡大再生(液晶モニター上で最大約10倍に拡大可能、拡大した状態で画像送りが可能) / オートプレイ / 音声メモ(最長60秒まで記録/再生が可能)
ダイレクトプリント	: CPダイレクト / Bubble Jetダイレクト / PictBridge対応
表示言語	: 日本語 / 英語 / ドイツ語 / フランス語 / オランダ語 / デンマーク語 / フィンランド語 / イタリア語 / ノルウェー語 / スウェーデン語 / スペイン語 / 中国語(簡体字) / ロシア語 / ポルトガル語 / ギリシャ語 / ポーランド語 / チェコ語 / ハンガリー語 / トルコ語 / 中国語(繁体字) / 韓国語

マイカメラ (カスタマイズ)機能	: 起動画面 / 起動音 / 操作音 / セルフタイマー音 / シャッター音が、以下の方法で設定可能 1.このカメラで記録 2.付属のソフトウェアやオンラインフォトサービス「CANON iIMAGE GATEWAY」からダウンロード
CANON iIMAGE GATEWAY 対応機能	: 付属のソフトウェアを使って、CANON iIMAGE GATEWAYの会員登録、画像のアップロード、オンラインアルバムサービス、携帯電話アルバム通知・閲覧サービス、カメラへのマイカメラコンテンツのダウンロード、オンラインプリントサービス、オリジナル写真集作成サービス、ホームプリンティングサービスなどが利用可能
インターフェース	: USB (mini-B、PTP [Picture Transfer Protocol]) 映像 / 音声出力端子 (NTSCまたはPAL切替可能、モノラル音声)
電源	: 専用充電式リチウムイオン電池 NB-3L
動作温度	: 0~40℃
動作湿度	: 10~90%
大きさ	: 90.3×47.0×18.5mm (突起部を除く)
質量	: 約100g (本体のみ)

*1 DCF は (社) 電子情報技術産業協会 (JEITA) で、主として DSC 等の画像ファイル等を、関連機器間で簡便に利用しあえる環境を整えることを目的に標準化された規格「Design rule for Camera File system」の略称です。

*2 このデジタルカメラは、Exif 2.2 (愛称「Exif Print」) に対応しています。Exif Print は、デジタルカメラとプリンターの連携を強化した規格です。Exif Print 対応のプリンターと連携することで、撮影時のカメラ情報を活かし、それを最適化して、よりきれいなプリント出力結果を得ることができます。

バッテリー性能

	撮影画像数 (CIPA測定法準拠)	再生時間
バッテリーパック NB-3L (フル充電)	約120画像	約140分

- 上記データは当社測定条件によるもので、撮影状況、撮影モードなどにより異なります。
- 動画データは除きます。
- 使用環境温度が下がると、バッテリーの性能が低下したり、バッテリーアイコンが早めに表示されることがあります。このような場合は、使用直前までポケットなどに入れて温めてから使用すると、バッテリーの性能が回復することがあります。

<測定条件>

撮影: 常温(23±2℃)・常湿(50±20%)で、2回に1回ストロボ発光させながら、10画像撮影後に電源切。電源を入れて同様の方法で撮影を繰り返す。十分な時間*が経過した後、再び電源を入れて同様の方法で撮影を繰り返す。

・付属のメモリーカード使用

*電池の温度が常温に戻るまでの時間















再生: 常温(23±2℃)・常湿(50±20%)の環境において、1画像あたり3秒間隔で連続再生。











バッテリーの取り扱いについて(p.19)







SDカードの種類と記録可能画像数の目安

: 付属のSDカード

		SDC-32M	SDC-128M	SDC-512MSH
L (2592×1944画素)		11	48	195
		20	85	347
		40	170	687
M1 (2048×1536画素)		17	74	302
		32	134	542
		63	264	1066
M2 (1600×1200画素)		28	119	483
		51	212	859
		97	403	1628
S (640×480画素)		108	451	1819
		168	697	2812
		265	1096	4420
動画	 (640×480画素)	42秒	178秒	719秒
	 (320×240画素)	84秒	348秒	1406秒
	 (160×120画素)	206秒	852秒	3438秒

- ・ 動画の1回の最長撮影時間は、 : 30秒、 : 3分、 : 3分です。表中の数値は、繰り返し撮影した場合の最大記録可能時間です。
- ・ **L** (ラージ)、**M1** (ミドル1)、**M2** (ミドル2)、**S** (スモール)、、、 は記録画素数を表します。
- ・  (スーパーファイン)、 (ファイン)、 (ノーマル) は圧縮率を表します。

1画像の容量(目安)

記録画素数		圧縮率		
				
L (2592×1944)		2503KB	1395KB	695KB
M1 (2048×1536)		1602KB	893KB	445KB
M2 (1600×1200)		1002KB	558KB	278KB
S (640×480)		249KB	150KB	84KB
動画	 (640×480)	660KB/秒		
	 (320×240)	330KB/秒		
	 (160×120)	120KB/秒		

SDメモリーカード

インターフェース	: SDメモリーカード規格準拠インターフェース
大きさ	: 32.0×24.0×2.1mm
質量	: 約2g

バッテリーパック NB-3L

形式	: 充電式リチウムイオン電池
公称電圧	: DC 3.7V
公称容量	: 790mAh
充放電	: 約300回
動作温度	: 0~40°C
大きさ	: 32.0×44.8×9.0mm
質量	: 約22g

バッテリーチャージャー CB-2LU

定格入力	: AC100~240V(50/60Hz) 8.5VA(100V)~ 12VA(240V)
定格出力	: DC 4.2V/0.7A
充電時間	: 約95分
動作温度	: 0~40°C
大きさ	: 52.0×71.0×25.8mm
質量	: 約56g

ワンポイントアドバイス

セルフタイマーの活用法 ▶p.71

シャッターボタンを押した瞬間にカメラが動いてしまう可能性があります。このとき、セルフタイマーを📷に設定すると、2秒後に撮影されるので、カメラのブレを防ぐことができます。また、カメラを固定した台の上に置いたり、三脚を使用すると、よりきれいな画像を撮影できます。

露出補正のしかた ▶p.81

このカメラは、適切な明るさで撮影できるよう、自動で露出を調整しています。しかし、撮影状況によっては、実際よりも明るく写ったり、暗く写ってしまうことがあります。このようなときは、手動で露出を補正してください。



露出不足(アンダー)

全体が黒っぽく写ります。そのため、白いものはグレーのように写ります。白っぽい被写体や逆光で撮影すると、露出アンダーになることがあります。+側に補正してください。



適切な露出



露出過多(オーバー)

全体が白っぽく写ります。そのため、黒いものはグレーのように写ります。黒っぽい被写体や暗い場所で撮影すると、露出オーバーになることがあります。-側に補正してください。

ISO感度について ➡p.88

ISO感度とは、光を感じる能力を数値化したものです。数値が高いほど感度が高くなります。ISO感度が高いと、暗い室内や屋外でストロボを使わずに撮影でき、また手ブレしにくくなります。たとえば、ストロボ撮影禁止の場所で撮影するときに便利です。その場の光を活かした雰囲気のある仕上がりになります。



ISO50 相当



ISO400 相当

記号/アルファベット

1画像の容量(目安).....	150
AF.....	46
AF補助光.....	46
AF枠.....	40, 45
AiAF.....	46, 78
CANON IMAGE GATEWAY.....	132
DCF.....	147
DIGITAL端子.....	14, 120
DPOF.....	106
送信指定.....	52, 114
プリント指定.....	52, 108
FUNC.....	15, 47
ISO感度.....	88
L判プリント.....	69
MENU.....	15, 48
SDカード	
入れる.....	24
記録可能画像数.....	149
初期化.....	26
取り扱い.....	28

ア行

赤目緩和機能.....	64
圧縮率.....	61
イージーダイレクトボタン.....	15, 122
色効果.....	87
インターフェースケーブル.....	119
インデックス再生.....	93
液晶モニター	
再生情報.....	42
撮影情報.....	39
使いかた.....	37
表示される情報.....	39
表示方法.....	38
レビュー情報.....	41
オートプレイ.....	102
音声メモ.....	99

カ行

回転表示.....	98
拡大表示.....	92
画像確認時間.....	60
カメラの構え方.....	16
記録画素数.....	61
クイック撮影.....	46
言語設定.....	32

サ行

再生メニュー.....	52
再生モード.....	36
撮影メニュー.....	51
撮影モード.....	36, 65
オート.....	58
水中.....	65
スーパーマクロ.....	67
スティッチアシスト.....	74
設定できる機能.....	160
ナイトスナップ.....	65
パーティー/室内.....	65
風景.....	65
ポートレート.....	65
マニュアル.....	65
自動再生.....	102
シャッターボタン	
全押し.....	45
半押し.....	45
消音.....	53
消去	
1画像消去.....	104
全画像消去.....	105
初期設定.....	51
シングル再生.....	92
スティッチアシスト.....	74
ストロボ.....	63
スポット測光枠.....	40, 80
設定メニュー.....	53

節電機能.....	35
セルフタイマー.....	71
測光方式.....	80

タ行

ダイレクトインターフェースケーブル.....	17
ダイレクト転送.....	122
長秒時設定.....	82
デジタルズーム.....	44
電源スイッチ.....	15, 34
動画	
撮る.....	72
編集する.....	96
見る.....	94
動画モード.....	36, 72
時計表示.....	31

ハ行

パソコンに必要なシステム構成.....	118
パソコンへの画像の取り込み.....	117
バッテリー	
入れる.....	21
充電する.....	18
性能.....	148
取り扱い.....	19
ヒストグラム.....	43
日付/時刻	
設定する.....	29
時計表示.....	31
ビデオ出力方式.....	125
ピント.....	78
フォーカスロック.....	79
プリント.....	106
プロテクト.....	103
ホワイトバランス.....	84

マ行

マイカメラ機能.....	127
--------------	-----

マイカメラコンテンツ	
ダウンロード.....	135
登録する.....	128
ファイルフォーマット.....	131
変更する.....	127
マイカメラメニュー.....	56
メッセージ.....	136
メニュー	
再生メニュー.....	52
撮影メニュー.....	51
設定メニュー.....	53
選択と設定のしかた.....	47
マイカメラメニュー.....	56

ラ行

ランプ.....	16
リストストラップ.....	13
連続撮影.....	68
露出.....	81

MEMO

MEMO

MEMO

MEMO

補修用性能部品について

保守サービスの為に必要な補修用性能部品の最低保有期間は、製品の製造打ち切り後7年間です。(補修用性能部品とは、その製品の機能を維持するために必要な部品です。)

この装置は、情報処理装置等電波障害自主規制協議会(VCCI)の基準に基づくクラス B 情報技術装置です。この装置は、家庭環境で使用することを目的としていますが、この装置がラジオやテレビジョン受信機に近接して使用されると、受信障害を引き起こすことがあります。カメラユーザーガイド(本書)に従って正しい取り扱いをしてください。

- ①本書の内容の一部または全部を無断で転載することは、禁止されています。
- ②本書の内容に関しては、将来予告なく変更することがあります。
- ③本書の内容については万全を期していますが、万一不審な点や誤り、記載もれなど、お気付きの点がありましたら、キヤノンお客様ご相談窓口までご連絡ください。連絡先は、本書巻末に記載してあります。
- ④このカメラを運用した結果については、上記にかかわらず責任を負いかねますので、ご了承ください。

- ・ CanonおよびPIXUS、SELPHYは、キヤノン株式会社の商標です。
- ・ CANON iMAGE GATEWAYおよびiMAGE GATEWAYは、日本国内におけるキヤノン株式会社の商標です。
- ・ DCFは、(社)電子情報技術産業協会の団体商標で、日本国内における登録商標です。
- ・ DCFロゴマークは、(社)電子情報技術産業協会の「Design rule for Camera File system」の規格を表す団体商標です。
- ・ Macintosh および Mac OS、QuickTime は、米国およびその他の国で登録された米国アップルコンピュータ社の商標です。
- ・ Microsoft®、Windows® は、米国Microsoft Corporationの米国および他の国における登録商標です。本書では、Microsoft® Windows® 98、Microsoft® Windows® 2000、Microsoft® Windows® Millennium Edition、Microsoft® Windows® XPを、それぞれWindows 98、Windows 2000、Windows Me、Windows XP、またはWindowsと略して記載しています。
- ・ SDロゴは商標です。
- ・ その他、本書中の社名や商品名は、各社の登録商標または商標です。

各撮影モードで設定できる機能一覧

下記の表を参考に、撮影状況に合わせて各種設定を行い、撮影してください。各撮影モードで設定した内容は、撮影後も設定が保持されます。

機能	撮影								動画	参照ページ
記録画素数	ラージ	○*	○*	○*	○*	○*	○*	△*	—	p.61
	ミドル1	○	○	○	○	○	○	△	—	
	ミドル2	○	○	○	○	○	○	△	—	
	スモール	○	○	○	○	○	○	△	—	
	L判プリント	○	○	○	○	○	○	—	—	
	動画	—	—	—	—	—	—	—	○	
	動画	—	—	—	—	—	—	—	○*	
動画	—	—	—	—	—	—	—	○		
圧縮率	スーパーファイン	○	○	○	○	○	○	△	—	p.61
	ファイン	○*	○*	○*	○*	○*	○*	△*	—	
	ノーマル	○	○	○	○	○	○	△	—	
ストロボ	オート	○	○	—	○	○	○*	—	—	p.63
	オート (赤目緩和)	○*	○*	—	○*	○	○	—	—	
	常時発光 (赤目緩和)	—	—	—	○	○	○	—	—	
	常時発光	—	○	—	○	○	○	△	—	
	発光禁止	○	○	○	○	○*	○	△*	—	
	スローシンクロ	—	○	—	— ⁽¹⁾	—	—	△	—	
クイック撮影	○	○	—	—	—	—	—	—	p.46	
撮影方法	シングル撮影	○*	○*	○*	○*	○*	○*	△*	○*	—
	連続撮影	—	○	○	○	○	○	—	—	p.68
	10秒セルフタイマー	○	○	○	○	○	○	△	○	p.71
	2秒セルフタイマー	○	○	○	○	○	○	△	○	
日付写し込み	○	○	○	○	○	○	—	—	p.70	
AF方式の選択	—	○	○	○	○	○	—	—	p.78	

機能	撮影							動画	参照 ページ
AF補助光	○	○	○	○	○	○	△	○	p.46
デジタルズーム	○	○	○	○	○	○	-	-	p.44
測光 方式	評価測光	○	○*	○*	○	○	○	○	p.80
	中央部重点平均測光	-	○	○	-	-	-	-	
	スポット測光	-	○	○	-	-	-	-	
露出補正	-	○	○	○	○	○	△	○	p.81
長秒時撮影	-	○	-	-	-	-	-	-	p.82
ホワイトバランス	-	○	○	_(2)	_(2)	_(2)	△	○	p.84
色効果	-	○	○	_(2)	_(2)	_(2)	△	○	p.87
ISO感度	_(2)	○	○	_(2)	_(2)	_(2)	_(2)	_(2)	p.88
縦横自動回転	○	○	○	○	○	○	△	-	p.89

*:初期設定 ○:設定可 △:最初の1画像のみ設定可

・ :電源を切っても解除されません。

・ [日付/時刻]、[言語]、[ビデオ出力方式]以外のメニュー設定と、ボタン操作によるカメラの設定を、一度にすべて初期設定に戻せます(p.57)。

(1) (ナイトスナップ)のときは、ストロボ発光時は自動的にスローシンクロになります。

(2)カメラが自動的に設定します。