

# Canon



## キヤノンデジタルカメラ

# PowerShot A570 IS

## 基本編



各部の名称

準備する

撮影する

再生 / 消去する

メニューの表示と設定のしかた

印刷する

パソコンに画像を取り込む

## カメラユーザーガイド

### はじめにお読みください

本書では、カメラの準備や基本的な使いかたを説明しています。

DiGiC III  
CANON  
iMAGE  
GATEWAY

PictBridge

DIRECT  
PRINT

BUBBLE JET  
DIRECT

Exif Print

DPOF

BP

HI-SPEED  
CERTIFIED  
USB

# ガイドの使いかた

以下のガイドが用意されています。必要に応じてお読みください。

付属品・別売品を確認する



システムマップ

各部の名称を確認する

準備する

- ・ 電池、メモリーカードを入れる
- ・ 日付 / 時刻、言語を設定する



カメラユーザーガイド  
基本編（本書）  
\*ははじめにお読みください

撮影する

再生 / 消去する

メニューの表示 / 設定方法

取り扱い上のご注意、撮影や再生のいろいろな機能を確認する



カメラユーザーガイド  
応用編

印刷する



ダイレクトプリント  
ユーザーガイド

- ・ ソフトウェアをインストールする
- ・ パソコンに画像を取り込む
- ・ ソフトウェアを使う



カメラユーザーガイド  
基本編（本書）



ソフトウェア  
クイックガイド



ZoomBrowser EX/  
ImageBrowser  
ソフトウェアガイド

付属のメモリーカードでは、このカメラの性能を十分に発揮できない場合があります。

# 各部の名称

## ■ 前面

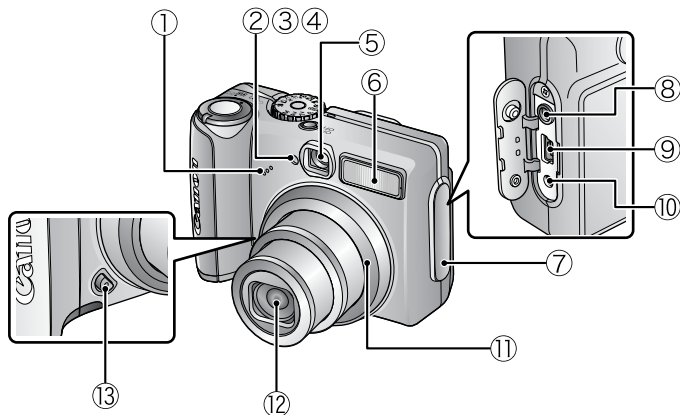

- ①マイク（応用編 p. 70）
- ② AF 補助光投光部（応用編 p. 21）
- ③赤目緩和ランプ（応用編 p. 28）
- ④セルフタイマーランプ（p. 14）
- ⑤ファインダー窓（応用編 p. 16）
- ⑥ストロボ（p. 12）
- ⑦端子カバー
- ⑧ A/V OUT（映像 / 音声出力）端子（応用編 p. 73）
- ⑨ DIGITAL（デジタル）端子（p. 25）
- ⑩ DC IN（電源入力）端子（応用編 p. 101）
- ⑪リング（応用編 p. 103）
- ⑫レンズ
- ⑬リング取り外しボタン（応用編 p. 103）

## ■ 背面

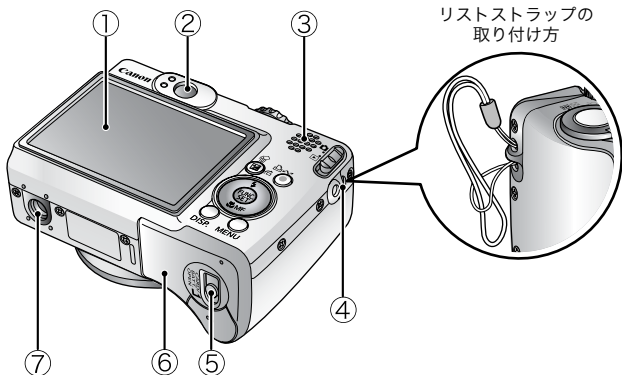

- ①液晶モニター（応用編 p. 12）
- ②ファインダー接眼部（応用編 p. 16）
- ③スピーカー
- ④リストストラップ取り付け部
- ⑤メモリーカードスロット / バッテリーカバー開放スイッチ（p. 5）
- ⑥メモリーカードスロット / バッテリーカバー（p. 5）
- ⑦三脚ねじ穴



カメラをお使いになるときは、落下防止のため、リストストラップの装着をおすすめします。

## ■ 操作部

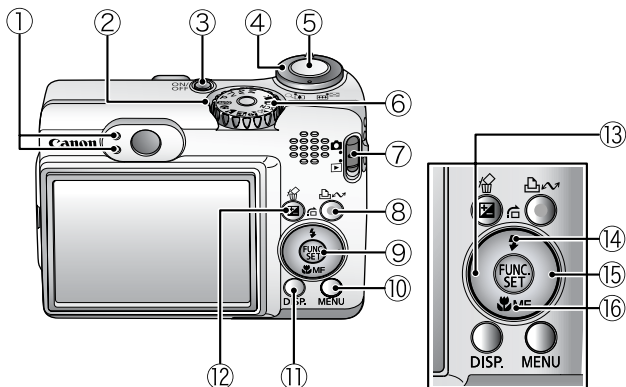

各部の名称

- ① ランプ (p. 4)
- ② 電源ランプ
- ③ 電源スイッチ (p. 8)
- ④ ズームレバー (p. 12、応用編 p. 63)  
 撮影時： (広角) / (望遠)  
 再生時： (インデックス) / (拡大)
- ⑤ シャッターボタン (p. 8)
- ⑥ 撮影モードダイヤル (p. 8、9)
- ⑦ モードスイッチ (p. 8、16)
- ⑧ (イージーダイレクト) ボタン (p. 20、29、応用編 p. 57)
- ⑨ FUNC./SET (ファンクション/セット) ボタン (応用編 p. 18)
- ⑩ MENU (メニュー) ボタン (応用編 p. 19)
- ⑪ DISP. (ディスプレイ) ボタン (応用編 p. 12)
- ⑫ (露出) / (1 画像消去) ボタン (p. 17、応用編 p. 50)
- ⑬ ← ボタン
- ⑭ (ストロボ) / (ジャンプ) / ↑ ボタン (p. 12、応用編 p. 65)
- ⑮ → ボタン
- ⑯ (マクロ) / MF (マニュアルフォーカス) / ↓ ボタン  
 (p. 13、応用編 p. 47)

## ランプの点灯 / 点滅について

カメラのランプは、以下の場合に点灯、点滅します。



ランプが緑色に点滅しているときは、絶対に次のことを行わないでください。画像データが壊れることがあります。

- 振動や、衝撃を与える
- 電源を切ったり、メモリーカードスロット / バッテリーカバーを開ける

### ●上側のランプ

緑点灯：撮影準備完了（電子音が2回鳴ります）

緑点滅：画像の記録 / 読み出し / 消去 / 転送（パソコン接続時）

橙点灯：撮影準備完了（ストロボ発光）

橙点滅：撮影準備完了（手ぶれ警告）、ストロボ充電中

### ●下側のランプ

黄点灯：マクロ撮影 / マニュアルフォーカス撮影 / AFロック撮影

黄点滅：ピントが合いにくいとき（電子音が1回鳴ります）

# 準備する

## 1. 電池を入れる

1. メモリーカードスロット / バッテリーカバー開放スイッチをスライドして開く
2. 付属の単3形アルカリ電池、または別売の単3形ニッケル水素電池を2本入れる

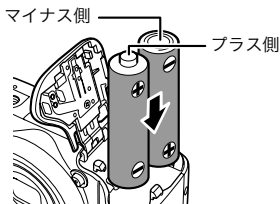
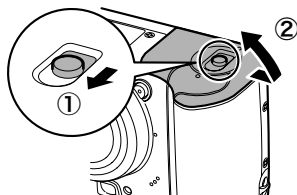

➔ 応用編：電池の取り扱い (p. 94)

## 2. メモリーカードを入れる

1. メモリーカードを「カチッ」と音がするまで差し込む

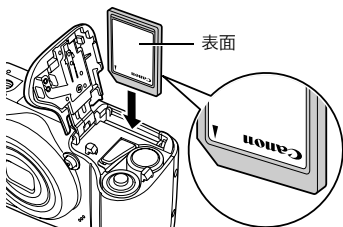

2. メモリーカードスロット / バッテリーカバーを閉じる



メモリーカードは、必ず正しい向きでカメラに入れてください。誤って逆に入れた場合、カメラがメモリーカードを認識しなかったり、カメラの故障の原因となることがあります。

➔ 応用編：メモリーカードの取り扱い (p. 96)

➔ 応用編：メモリーカードを初期化する (p. 25)

## ■メモリーカードを取り出すには

「カチッ」と音がするまで、指でメモリーカードを奥に押し込んで放します。

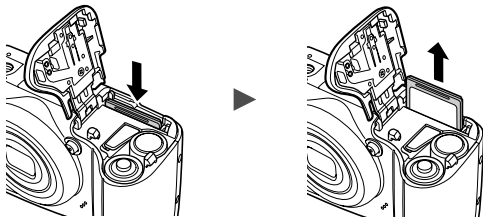

このカメラでは、SD メモリーカード、SDHC メモリーカードとマルチメディアカードをお使いになれます。このガイドでは、これらをメモリーカードと表記します。



# はじめてお使いの場合

## ■ 日付 / 時刻を合わせる

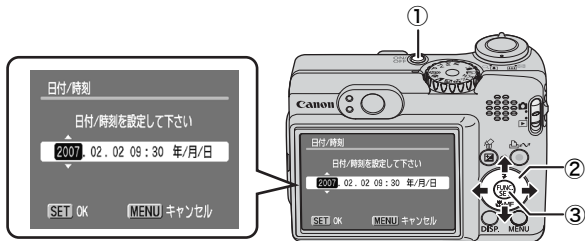

1. 電源スイッチを押す (①)
2. ◀/▶ ボタンで設定したい項目を選び、▲/▼ ボタンで設定する (②)
3. 正しい日時が表示されていることを確認し、FUNC./SET ボタンを押す (③)

設定メニューでも日付 / 時刻を設定できます (p. 19)。



はじめてカメラの電源を入れたとき、またはコイン型リチウム電池の容量がなくなったときに、日付 / 時刻の設定画面が表示されます。

➡ 応用編：コイン型リチウム電池を交換する (p. 108)

## ■ メニューの表示言語を設定する

ご購入時は、日本語に設定されていますので、変更する必要はありません。

1. モードスイッチを (再生) にする
  2. FUNC./SET ボタンを押しながら、MENU ボタンを押す
  3. ▲/▼/◀/▶ ボタンで言語を選び、FUNC./SET ボタンを押す
- 設定メニューでも表示言語を設定できます (p. 19)。

# 撮影する

## 1. 電源スイッチを押す

起動音が鳴り、液晶モニターに起動画面が表示されます。

- ・もう一度電源スイッチを押すと、電源が切れます。
- ・DISP. ボタンを押しながら電源スイッチを押すと、消音設定が [入] になり、警告音以外のすべての音が鳴らない設定になります。

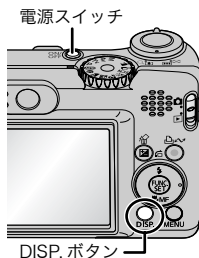

- ➔ 応用編：液晶モニターの使用かた (p. 12)
- ➔ 応用編：節電機能について (p. 17)
- ➔ 応用編：設定メニュー (p. 22)

## 2. モードスイッチを📷(撮影)にする (①)

## 3. 撮影モードダイヤルをAUTO(オート)にする (②)

## 4. 被写体にカメラを向ける

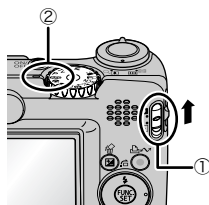

## 5. ピントを合わせて撮影する

1. シャッターボタンを浅く押して (半押し)、ピントを合わせる

ピントが合うと電子音が「ピピッ」と2回鳴り、ランプが緑色 (ストロボ発光時は橙色) に点灯します。また液晶モニターには、ピントが合った位置に AF 枠が緑色で表示されます。

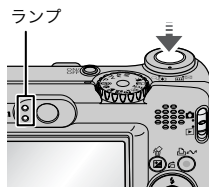

## 2. シャッターボタンを深く押して（全押し）、撮影する

シャッター音が鳴り、撮影されます。  
ランプが緑色に点滅し、メモリーカードに記録されます。

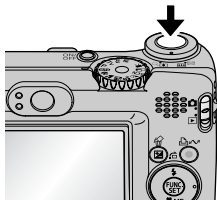

- ➔ ランプの点灯 / 点滅について (p. 4)
- ➔ 応用編：AF 枠を選択する (p. 44)
- ➔ 応用編：手ぶれ補正を設定する (p. 27)
- ➔ 応用編でいろいろな撮影方法をご確認ください。

## ■ 撮影直後に画像を確認する

撮影直後に約2秒間、撮影した画像が表示されます。  
次の方法で設定時間にかかわらず画像を表示し続けます。

- ・シャッターボタンを全押しし続ける
  - ・撮影した画像が表示されている間に FUNC./SET ボタン、または DISP. ボタンを押す
- 画像表示の解除のしかた：シャッターボタンを半押しします。

- ➔ 応用編：撮影の確認 (p. 21)
- ➔ 消去する (p. 17)

## 撮影モードを選ぶ

### 1. 撮影モードダイヤルを撮影したいモードにする ①

SCN、、 のときは、/➔ ボタン②で撮影モードを選びます。

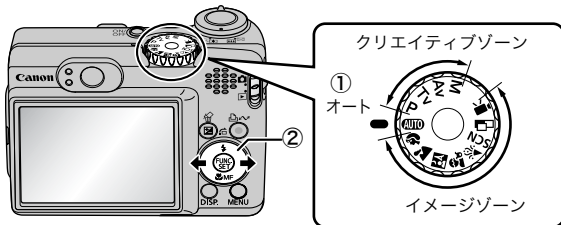

## ■ 撮影モードの種類

オート **AUTO** カメラまかせて撮影できます。

撮影状況に応じた撮影モードを選択すると、最適な撮影ができるように、カメラが自動的に設定を行います。

### ポートレート

背景をぼかして人物を浮か立たせます。



### 風景

近景から遠景まで奥行きのあるシーンの撮影に最適です。



### ナイトスナップ

夕暮れや夜景をバックに人物をスナップ撮影したいとき、三脚がなくても手ぶれを少なく撮影できます。



### キッズ&ペット

よく動きまわる子供やペットを、シャッターチャンスを逃さずに撮影できます。



### パーティー/室内

蛍光灯や電球のもとで、手ぶれをおさえて被写体に忠実な色味で撮影できます。



### SCN (スペシャルシーン)

撮影シーンに最適な撮影ができます。

イメージ  
ゾーン

### 夜景

夕暮れや夜景をバックにした人物を撮影できます。人物にストロボ光をあて、遅いシャッタースピードで撮影するため、人物、背景ともきれいに撮影できます。



### 新緑/紅葉

新緑、紅葉、桜など、木々や葉を色鮮やかに撮影できます。



### スノー

雪景色をバックにしても人物が暗くならず、青みも残らないで撮影できます。



### ビーチ

太陽光の反射の強い海面や砂浜でも、人物などが暗くならず撮影できます。



### 打上げ花火









打上げ花火を最適な露出で鮮やかに撮影できます。

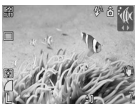

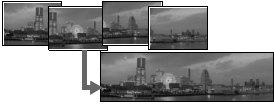







### 水族館

屋内の水槽内の魚などを撮影するのに適した感度、ホワイトバランス、色味に設定されます。



	<p> <b>水中</b>            ウォータープルーフケースWP-DC12（別売）を使った水中での撮影に最適です。水中に最適なホワイトバランスに設定され、青みをおさえた自然な色合いで撮影できます。</p> 
<b>イメージ ゾーン</b>	<p> <b>スティッチアシスト</b>            撮影した画像をパソコンで合成してパノラマ画像を作れます。</p> <p> <b>応用編</b> (p. 39)</p> 
	<p> <b>動画</b>            シャッターボタンを押すと、動画を撮影できます。            「 スタンダード」の他、スポーツなど速い動きの撮影に適した「 スムーズ」、メールの添付に便利な「 ライト」に設定できます。</p> <p> <b>応用編</b> (p. 35)</p>
<b>クリエイティブ ゾーン</b>	<p><b>P、Tv、Av、M</b>            露出や絞りを変えるなど、思いどおりのさまざまな撮影ができます。</p> <p> <b>応用編</b> (p. 40～43)</p>



- 、では、シャッタースピードが遅くなります。手ぶれを防ぐために必ず三脚をお使いください。
- 、、、、では、撮影シーンによっては、ISO感度が上がり、画像にノイズが増えることがあります。
- は、被写体から1m以上離れてお使いください。





- 水中で撮影する場合は、ウォータープルーフケースWP-DC12（別売）を装着してください。
- スキー場や海辺で撮影する場合は、ウォータープルーフケースWP-DC12の装着をおすすめします。

## ズームを使う

### 1. ズームレバーを 側、または 側に押す

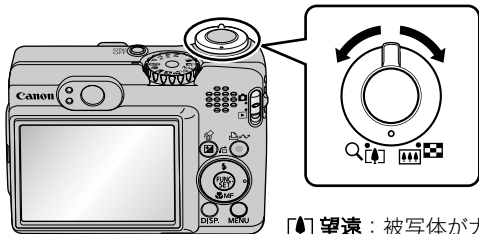
35mm フィルム換算で、35 ~ 140mm (焦点距離) の範囲で画角を調節できます。





 望遠：被写体が大きくなります。

 広角：被写体が小さくなります。

## ストロボを使う

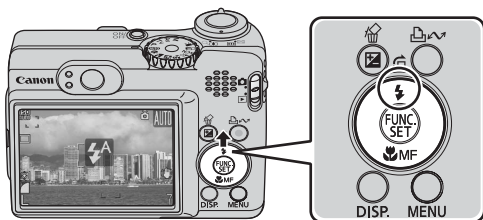
### 1. ボタンを押して切り換える



 A：オート

 常時発光

 発光禁止

 応用編：赤目緩和機能を設定する (p. 28)

**AUTO** (オート) では、 は設定できません。

 応用編：各撮影モードで設定できる機能一覧 (p. 128)

 撮影モードを選ぶ (p. 9)



手ぶれ警告アイコン () が表示されたときは、三脚などでカメラを固定して撮影することをおすすめします。





液晶モニターがついているときに、ストロボの充電が開始すると、ランプが橙色に点滅し、液晶モニターが消えます。充電が完了すると、橙色のランプが消灯し、液晶モニターが付きます。ストロボの充電時間は使用状況や電池の残量などにより変わります。

## 至近距離（マクロ）で撮る

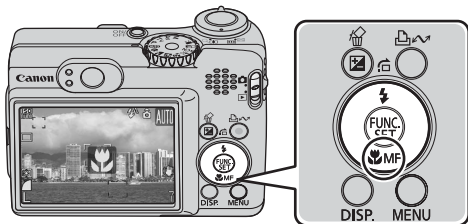
### 1. ボタンを押す



解除のしかた： ボタンを押して、 または **MF** の表示を消します。



#### 至近距離 (マクロ)

花や小さなものなどに近付いて大きく撮れます。  
被写体に最も近付いたときの撮影範囲（撮影距離）  
・最も広角側：60～45mm（レンズ先端から5cm）



- マクロモードでは、液晶モニターを使って撮影してください。ファインダーを使うと、撮影範囲がずれます。
- マクロモードで内蔵ストロボを使う場合は、内蔵ストロボ撮影範囲を、応用編の p. 113 でご確認ください。

撮影モードによっては設定できないことがあります。

- ➔ 応用編：各撮影モードで設定できる機能一覧（p. 128）
- ➔ 撮影モードを選ぶ（p. 9）

# セルフタイマーで撮る

## 1. FUNC. メニュー ▶ \* (ドライブモード) ▶ / /



➡メニューの表示と設定のしかた (p. 18)

\*初期設定

- ・シャッターボタンを全押しすると、セルフタイマーランプが点滅 (赤目緩和機能設定時は撮影の2秒前から点灯) します。



解除のしかた：手順1で、を選択します。

	<p>10秒後：シャッターボタンを押してから、10秒後に撮影します。</p> <ul style="list-style-type: none"><li>・撮影の2秒前になるとセルフタイマー音が速く鳴り、セルフタイマーランプの点滅も速くなります。</li></ul>
	<p>2秒後：シャッターボタンを押してから、2秒後に撮影します。</p> <ul style="list-style-type: none"><li>・シャッターボタンを押すと同時にセルフタイマー音が速く鳴り、2秒後に撮影されます。</li></ul>
	<p>カスタム：セルフタイマーの開始時間 (0 ~ 10*、15、20、30秒後) や撮影枚数 (1 ~ 3* ~ 10枚) を変更して撮影できます (p. 15)。</p> <ul style="list-style-type: none"><li>・[時間] が2秒以上の場合、セルフタイマー音は撮影の2秒前から速く鳴ります。[枚数] で複数画像を設定したときは、1画像目の撮影時のみセルフタイマー音が鳴ります。</li></ul> <p>*初期設定</p>

撮影モードによっては設定できないことがあります。

➡ 応用編：各撮影モードで設定できる機能一覧 (p. 128)

➡ 撮影モードを選ぶ (p. 9)



## ■ 撮影開始時間と撮影枚数を変更する (C)

### 1. FUNC. メニュー ▶ (ドライブモード) ▶ (カスタム)

➡ メニューの表示と設定のしかた (p. 18)



### 2. MENU ボタンを押す

### 3. ▲/▼ ボタンで [時間] または [枚数] を選び、◀/▶ ボタンで設定内容を変更して FUNC./SET ボタンを押す



[枚数] が2枚以上の場合、次のようになります。

- 1 画像目の撮影で、露出やホワイトバランスが固定されます。
- ストロボが発光するときは、撮影間隔が長くなります。
- カメラ内部のメモリーがいっぱいになると、撮影間隔が長くなることがあります。
- メモリーカードの容量がいっぱいになると自動的に撮影を終了します。

# 再生する

## 1. モードスイッチを▶(再生)にする ①

最後に撮影した画像が表示されます。ただし一度再生をした場合には、最後に再生した画像が表示されます（再生レジューム）。また、メモリーカードを交換したり、パソコンでメモリーカード内の画像を編集した場合は、最新画像を表示します。

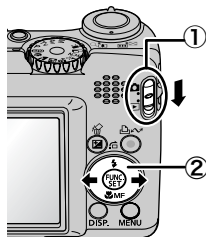

## 2. ◀/▶ ボタンで见たい画像を表示する ②

◀ ボタンで前の画像、▶ ボタンで次の画像を表示します。ボタンを押し続けると早く進みますが、表示される画像は粗くなります。

➡ 応用編でいろいろな再生方法をご確認ください。

# 消去する

1. 再生モードのとき、**◀/▶** ボタンで消去したい画像を選び  
(①)、**🏠** ボタンを押す (②)

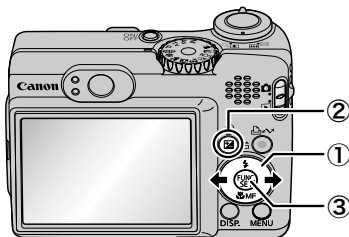

2. [消去] が選択されていることを確認し、**FUNC./SET** ボタンを押す (③)

操作を取り消すときは、[キャンセル] を選びます。



消去した画像は復元できません。十分に確認してから消去してください。

➔ 応用編：全画像を消去する (p. 74)

## メニューの表示と設定のしかた

撮影時や再生時の設定や、印刷の設定、日付 / 時刻、電子音などのカメラの設定は、FUNC.メニューまたは撮影 / 再生 / 印刷 / 設定メニューを使って操作します。

### FUNC. メニュー

撮影時に、よく使う機能を設定します。

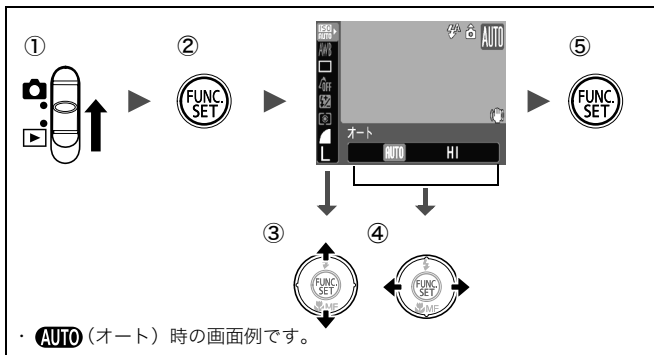

- ① モードスイッチを にする
- ② FUNC./SET ボタンを押す
- ③ ボタンでメニュー項目を選ぶ  
・撮影モードによって、選択できないメニュー項目があります。
- ④ ボタンで設定内容を選ぶ  
・設定項目によっては、MENU ボタンでさらに変更できます。  
・選択後、シャッターボタンを押してすぐに撮影できます。撮影後は、再びこの画面が表示され、設定を変更できます。
- ⑤ FUNC./SET ボタンを押す

応用編：メニュー一覧 (p. 20)

# 撮影 / 再生 / 印刷 / 設定メニュー

撮影 / 再生 / 印刷時の便利な機能を設定します。

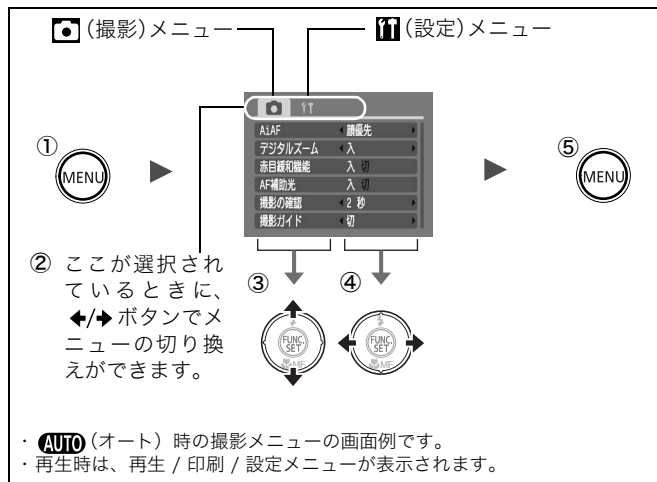

① MENU ボタンを押す

② ◀/▶ ボタンでメニューを切り換える

・ズームレバーでもメニューの切り換えができます。

③ ▲/▼ ボタンでメニュー項目を選ぶ

・撮影モードによって、表示されるメニュー項目が異なります。

④ ◀/▶ ボタンで設定内容を選ぶ

・「...」のある項目では、FUNC./SET ボタンを押して次のメニューを表示してから設定します。設定後、再度 FUNC./SET ボタンを押して設定内容を確定します。

⑤ MENU ボタンを押す

➔ 応用編：メニュー一覧 (p. 20)

# 印刷する

カメラとカメラダイレクト対応プリンター\*<sup>1</sup> をケーブルで直接つなぎ、 ボタンを押すだけで、簡単に印刷できます。

## 1. カメラとカメラダイレクト対応プリンターを接続し、プリンターの電源を入れる



カメラ

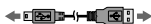

インターフェース  
ケーブル

キヤノン製プリンター

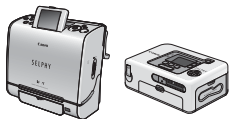

コンパクトフォトプリンター\*<sup>2</sup>  
(SELPHY シリーズ)

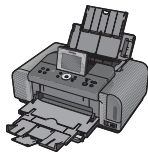

PIXUS シリーズ

\*<sup>1</sup> このカメラは標準規格「PictBridge (ピクトブリッジ)」に対応していますので、キヤノン製プリンターだけでなく、キヤノン製以外の PictBridge 対応プリンターでも印刷できます。

\*<sup>2</sup> カードフォトプリンター CP-10/CP-100/CP-200/CP-300 もお使いになれます。

## 2. カメラを再生モードにして電源を入れ、液晶モニター左上に、**SET** または **SET**、**SET** が表示されていることを確認する (1)

- ・ **SET** ボタンが青色に点灯します。
- ・ 表示されるアイコンはプリンターによって異なります。
- ・ 動画の場合、**SET** が表示されます。

## 3. **SET** ボタンで印刷したい画像を選び (2)、**SET** ボタンを押す (3)

**SET** ボタンが青く点滅し、印刷が始まります。

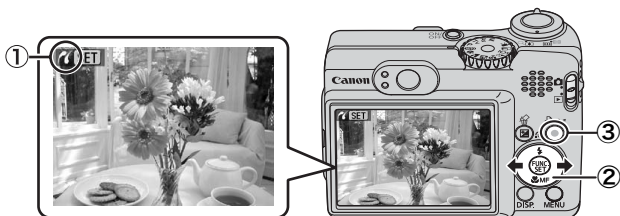

➔ 応用編：DPOF の印刷指定 (p. 75)

➔ ダイレクトプリントユーザーガイド

➔ お使いのプリンターの使用説明書

# パソコンに画像を取り込む

カメラで撮影した画像をパソコンに取り込む方法は次のとおりです。お使いの OS によっては利用できない方法があります。あらかじめ「パソコンに必要なシステム構成 (p. 23)」でご確認ください。

## ■ カメラとパソコンを接続する

付属のソフトウェア	インストールする		インストールしない
	パソコンの操作	カメラの操作	パソコンの操作
Windows 2000	●	●	—
Windows XP	●	●	●
Windows Vista	●	●	●
Mac OS X	●	●	●

パソコンに必要な  
システム構成

・ 基本編 (p. 23)  
・ ソフトウェアクイックガイド

カメラとパソコン  
を接続する

・ 基本編 (p. 24、25)

・ 基本編 (p. 25)

パソコンに画像を  
取り込む

・ 基本編 (p. 26、28、29)  
・ ソフトウェアクイックガイド

・ ソフトウェア  
クイックガイド

## ■ メモリーカードリーダーを利用する

上記のすべての OS でお使いになれます。ソフトウェアクイックガイドでご確認ください。



## パソコンに必要なシステム構成

ソフトウェアは、以下の条件を満たすパソコンにインストールしてお使いください。

### ■ Windows

OS	Windows 2000 Service Pack 4 Windows XP (Service Pack 1、Service Pack 2を含む) Windows Vista
機種	上記OSがプリインストールされていて、USBポートが標準装備されていること
CPU	Windows 2000 / Windows XP: Pentium 500MHz以上 Windows Vista : Pentium 1.3GHz以上
RAM	Windows 2000 / Windows XP : 256MB以上 Windows Vista : 512MB以上
インターフェース	USB
ハードディスク 空き容量	●Canon Utilities ・ZoomBrowser EX : 200MB以上 ・PhotoStitch : 40MB以上 ●Canon Camera TWAIN Driver : 25MB以上
ディスプレイ	1,024×768ドット High Color (16bit) 以上

### ■ Macintosh

OS	Mac OS X (v10.3~v10.4)
機種	上記OSがプリインストールされていて、USBポートが標準装備されていること
CPU	PowerPC G3 / G4 / G5 または Intel プロセッサー
RAM	256MB以上
インターフェース	USB
ハードディスク 空き容量	●Canon Utilities ・ImageBrowser : 200MB以上 ・PhotoStitch : 40MB以上
ディスプレイ	1,024×768ドット 32,000色 以上

# 画像を取り込む準備をする

必ずソフトウェアをインストールしてから、カメラとパソコンを接続してください。

## ■ 用意するもの

- ・カメラとパソコン
- ・カメラに付属の「Canon Digital Camera Solution Disk」
- ・インターフェースケーブル（必ずカメラに付属のケーブルをお使いください。）

## 1. ソフトウェアをインストールする

### Windows

1. Canon Digital Camera Solution Disk を CD-ROM ドライブにセットする
2. [おまかせインストール] をクリックする  
表示されるメッセージにしたがって、インストールを進めます。
3. インストールが終了したら、[再起動]または[完了]が表示されるので、表示されたボタンをクリックする
4. 通常のデスクトップの画面が表示されたら、CD-ROM を取り出す



### Macintosh

CD-ROM 内の  をダブルクリックすると、右の画面が表示されます。[インストール] を選択し、表示されるメッセージにしたがって、インストールを進めてください。



## 2. カメラとパソコンを接続する

1. 付属のインターフェースケーブルで、パソコンの USB ポートとカメラの DIGITAL 端子を接続する

カメラの端子カバーの右端に爪をかけて開き、インターフェースケーブルを奥まで差し込みます。

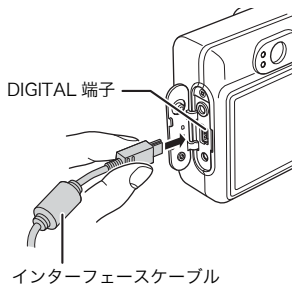
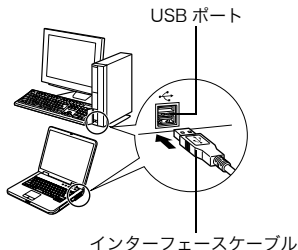

2. カメラのモードスイッチを  (再生) にし、電源を入れる

カメラとパソコンが通信できる状態になります。

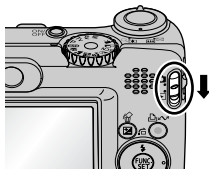

カメラの DIGITAL 端子からインターフェースケーブルを取り外すときは、必ず、コネクターの側面を持って取り外してください。

### Windows

[デジタル署名が見つかりませんでした] と表示された場合は、[はい] をクリックしてください。接続が完了し、カメラとパソコンが通信できる状態になると、USB ドライバが自動的にパソコン内にインストールされます。

## Windows パソコンに画像を取り込む

カメラとパソコンが通信できる状態になると、初期設定を行うウィンドウが表示されます。

### 1. [Canon CameraWindow] を選び、[OK] をクリックする (初回のみ)

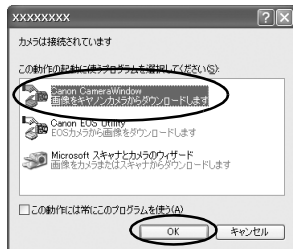

上のウィンドウが表示されない場合は、[スタート]メニューから[すべてのプログラム]または[プログラム] ▶ [Canon Utilities] ▶ [CameraWindow] ▶ [PowerShot-IXY-IXUS-DV 6] ▶ [CameraWindow] をクリックします。

### 2. 画像を取り込む

- ・「カメラの操作」または「パソコンの操作」で画像を取り込みます。
- ・初期設定では、[ピクチャ] または [マイピクチャ] フォルダに画像が取り込まれます。

カメラの操作で画像を取り込みます (p. 29)。

パソコンの操作で画像を取り込みます。初期設定では、まだ取り込まれていない画像がすべて取り込まれます。

取り込む画像の種類や保存先フォルダを設定できます。

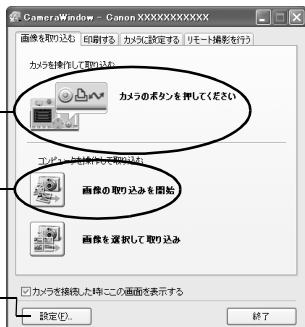

ZoomBrowser EX のメインウィンドウに、取り込まれた画像のサムネイル（縮小された画像）が表示されます。初期設定では、パソコンに取り込まれた画像は、撮影日ごとにフォルダに保存されます。

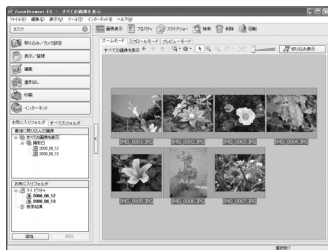

カメラとパソコンが通信できる状態になると、次のウィンドウが表示されます。表示されない場合は、Dock（デスクトップ下部に表示されるバー）の [Canon CameraWindow] アイコンをクリックします。

## 1. 画像を取り込む

- ・「カメラの操作」または「パソコンの操作」で画像を取り込みます。
- ・初期設定では、[ピクチャ] フォルダに画像が取り込まれます。

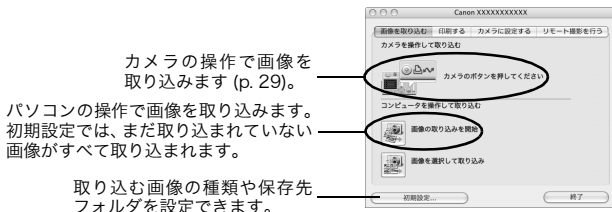





ImageBrowserのブラウザウィンドウに、取り込まれた画像のサムネイル（縮小された画像）が表示されます。初期設定では、パソコンに取り込まれた画像は、撮影日ごとにフォルダに保存されます。



# カメラの操作で画像を取り込む（ダイレクト転送）

カメラの操作で画像を取り込めます。初めてダイレクト転送で画像を取り込むときは、付属のソフトウェアを最初にインストールし、パソコンの設定をしておいてください (p. 24)。

	全画像	すべての画像をパソコンに取り込み、保存します。
	未転送画像	まだ取り込んでいない画像だけをパソコンに取り込み、保存します。
	送信指定画像	送信指定した画像（応用編p. 78）だけをパソコンに取り込み、保存します。
	画像を選んで転送	画像を見ながら1画像ずつパソコンに取り込み、保存します。
	パソコンの背景	画像を見ながら、パソコンのデスクトップの背景にしたい画像を取り込みます。取り込んだ画像は、パソコンのデスクトップに背景として表示されます。

## 1. カメラの液晶モニターにダイレクト転送画面が表示されていることを確認する

- ・  ボタンが青色に点灯します。
- ・ ダイレクト転送画面が表示されない場合は、MENU ボタンを押してください。

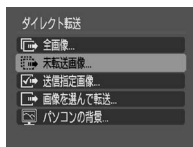



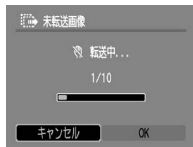

## ■ [全画像] [未転送画像] [送信指定画像] のとき

### 2. 、、 のいずれかを選び、 ボタンを押す

- ・ 画像が取り込まれます。取り込み中は、 ボタンが青色に点滅します。取り込みが終了するとダイレクト転送画面に戻ります。
- ・ 取り込みを中止するときは、FUNC./SET ボタンを押してキャンセルします。



## ■ [画像を選んで転送] [パソコンの背景] のとき

2.  または  を選び、 ボタン (または FUNC./SET ボタン) を押す
3. 取り込みたい画像を選び、 ボタン (または FUNC./SET ボタン) を押す

- ・ 画像が取り込まれます。取り込み中は、 ボタンが青色に点滅します。
- ・ インデックス再生時 (応用編 p. 64) も、画像を選べます。
- ・ MENU ボタンを押してダイレクト転送画面に戻ります。



[パソコンの背景] の場合、JPEG 圧縮の画像のみが取り込まれます。Windows をお使いの場合は、BMP 画像が自動的に作られます。



 ボタンで選択した項目は、カメラの電源を切っても記憶されます。次回、ダイレクト転送画面を表示したときは、前回設定した項目が選択されます。[画像を選んで転送] と [パソコンの背景] を選択していたときは、ただちに画像を選択する画面が表示されます。







## 安全上のご注意

本機器を使用する際は、けがや火災、感電などを防ぐため、下記の注意事項にしたがって、正しくお使いください。

カメラユーザーガイド（応用編）の「取り扱い上のご注意」も必ずお読みください。



### 警告

- ストロボを人の目に近付けて発光しないでください。
- お子様や幼児の手の届かないところに保管してください。
- 落下などで、強い衝撃を与えないでください。カメラのストロボ部分が破損した際は、内部には触れないでください。
- 煙が出ている、焦げ臭いなどの異常状態のまま使用しないでください。
- 濡れた手で電源プラグを抜き差ししないでください。
- 指定外の電池を使用しないでください。
- コンパクトパワーアダプターの出力端子は本機器専用です。他の製品には、お使いにならないでください。

# Canon

キヤノン株式会社

キヤノンマーケティングジャパン株式会社

〒108-8011 東京都港区港南2-16-6

## 製品取り扱い方法に関するご相談窓口

お客様相談センター(全国共通番号)

# 050-555-90005

受付時間: 平日 9:00~20:00

土・日・祝日 10:00~17:00

(1月1日~1月3日は休ませていただきます)

- ※ 上記番号をご利用いただけない方は、043-211-9630をご利用ください。
- ※ IP電話をご利用の場合、プロバイダーのサービスによってつながらない場合があります。
- ※ 受付時間は予告なく変更する場合があります。あらかじめご了承ください。

## 修理受付窓口

別紙でご確認ください。

## キヤノンデジタルカメラホームページのご案内

キヤノンデジタルカメラのホームページを開設しています。最新の情報が掲載されていますので、インターネットをご利用の方は、ぜひお立ち寄りください。

キヤノン株式会社

<http://canon.jp/bebit/>

キヤノンマーケティングジャパン株式会社 デジタルカメラ製品情報

<http://canon.jp/dc/>

キヤノンサポートページ

<http://canon.jp/support/>

CANON iMAGE GATEWAY

<http://www.imagegateway.net/>