

# Canon

キヤノン株式会社

キヤノンマーケティングジャパン株式会社

〒108-8011 東京都港区港南2-16-6

## 製品取り扱い方法に関するご相談窓口

お客様相談センター(全国共通番号)

# 050-555-90002

受付時間: 平日 9:00~20:00

土・日・祝日 10:00~17:00

(1月1日~1月3日は休ませていただきます)

※ 上記番号をご利用いただけない方は、043-211-9556をご利用ください。  
※ IP電話をご利用の場合、プロバイダーのサービスによってつながらない場合があります。  
※ 受付時間は予告なく変更する場合があります。あらかじめご了承ください。

## 修理受付窓口

別紙でご確認ください。

## キヤノンデジタルカメラホームページのご案内

キヤノンデジタルカメラのホームページを開設しています。最新の情報が掲載されていますので、インターネットをご利用の方は、ぜひお立ち寄りください。

キヤノン株式会社

<http://canon.jp/bebit/>

キヤノンマーケティングジャパン株式会社 デジタルカメラ製品情報

<http://canon.jp/dc/>

キヤノンサポートページ

<http://canon.jp/support/>

CANON iMAGE GATEWAY

<http://www.imagegateway.net/>



Li-ion

リチウムイオン電池のリサイクルにご協力ください。

Canon

キヤノンデジタルカメラ

PowerShot G7

カメラユーザーガイド

応用編

# Canon



CDI-J249

## キヤノンデジタルカメラ

# PowerShot G7

## 応用編



ご使用の前に

撮影時によく使う機能

モードダイヤルを使った撮影

いろいろな撮影

再生 / 消去する

印刷指定 / 送信指定する

カメラを自分好みにする

こんなときには

メッセージ一覧

付録

## カメラユーザーガイド

本書では、カメラの機能や使いかたを詳細に説明しています。



# 主な特長

## 撮影

- レンズシフト式手ぶれ補正機構つき 6倍ズーム
- 独立した ISO ダイヤルを使った高感度 ISO 設定で、手ぶれや被写体ぶれを抑えて撮影
- 画面内の人の顔を検出する顔優先 AF
- シーンに合わせて撮影条件を自動設定（スペシャルシーンモード）
- 別売のワイドコンバーター、テレコンバーターやEOS用外付けストロボを装着して撮影



## 再生

- カテゴリーに分けて画像を管理
- スライドショーで自動再生

## 編集

- 静止画に、レタッチマイカラーで効果をつける
- 静止画に音声メモを記録
- 動画を編集
- 音声のみを記録（サウンドレコーダー）

## 印刷

- イージーダイレクトボタンで簡単に印刷
- キヤノン製以外のプリンター（PictBridge対応）でも印刷

## 撮影した画像の活用

- イージーダイレクトボタンで簡単にパソコンへ転送
- マイカメラ機能で、カメラの起動画面や起動音を自在にカスタマイズ
- オンラインフォトサービス「CANON iMAGE GATEWAY」で、オリジナルアルバムの作成、公開

# このガイドの表記について

見出しの横または下にあるマークは、この操作が行えるモードを表しています。

モード：撮影 (📷) / 再生 (▶)

## 撮影直後にピントを確認する

撮影モード

AUTO SCN 📷 P Tv Av M

\*グレー表示の撮影モードでは操作できません。

- 各撮影モードで設定できる機能は、巻末の「各撮影モードで設定できる機能一覧」をご覧ください。



：カメラを正しく動作させるための注意や制限を記載しています。



：カメラを使用するにあたって知っておくと便利なこと、参考になることを記載しています。

このカメラでは、SDメモリーカード、SDHCメモリーカードとマルチメディアカードをお使いになれます。このガイドでは、これらをメモリーカードと表記します。



**アクセサリはキヤノン純正品のご使用をおすすめします。**

本製品は、キヤノン純正の専用アクセサリと組み合わせて使用した場合に最適な性能を発揮するように設計されておりますので、キヤノン純正アクセサリのご使用をおすすめいたします。

なお、純正品以外のアクセサリの不具合（例えばバッテリーバックの液漏れ、破裂など）に起因することが明らかな、故障や発火などの事故による損害については、弊社では一切責任を負いかねます。また、この場合のキヤノン製品の修理につきましては、保証の対象外となり、有償とさせていただきます。あらかじめご了承ください。

# 目次

☆のページでは、このカメラの機能や操作をまとめて記載しています。

このガイドの表記について	1
取り扱い上のご注意	5
必ずお読みください	5
安全上のご注意	6
故障を防ぐためのご注意	11
ご使用の前に - 基本操作	12
液晶モニターの使いかた	12
液晶モニターの明るさについて	13
情報の表示内容を設定する	14
液晶モニターに表示される情報	16
節電機能について	19
世界時計を設定する	20
☆ メニューの表示と設定のしかた	22
☆ メニュー一覧	24
設定を初期状態に戻す	29
メモリーカードを初期化する	30
撮影時によく使う機能	31
記録画素数と圧縮率を変更する（静止画）	31
手ぶれ補正を設定する	32
デジタルズーム / デジタルテレコンで撮る	33
ISO 感度を変更する	35
測光方式を切り換える	37
☑ 露出を補正する	38
色合いを調整する（ホワイトバランス）	39
連続して撮る	41
撮影直後にピントを確認する	42
モードダイヤルを使った撮影	44
<b>P</b> プログラム AE で撮る	44
<b>Tv</b> シャッタースピードを決めて撮る	44
<b>Av</b> 絞りを決めて撮る	46
<b>M</b> 自由にシャッタースピード / 絞りを決めて撮る	47
☐ パノラマ画像を撮る（スティッチアシスト）	48

● 動画を撮る.....	50
録音の機能を設定する.....	54
<b>C</b> カスタム登録する.....	55

## いろいろな撮影..... 56

フォーカス設定を切り換えて撮る.....	56
☒ AF 枠を選択する.....	57
ピントが合いにくい被写体を撮る（フォーカスロック、AF ロック、マニュアルフォーカス、マニュアルフォーカスと AF を組み合わせて使う）.....	59
フォーカスを自動的に変えて撮る（フォーカスブラケット撮影）.....	62
<b>*</b> 露出を固定して撮る（AE ロック）.....	63
<b>*</b> FE ロックで撮る.....	65
露出を自動的に変えて撮る（AEB 撮影）.....	66
ND フィルターを使う.....	67
ストロボの自動調光設定を切り換える.....	67
ストロボ調光量 / ストロボ発光量を補正する.....	68
ストロボ発光のタイミングを切り換える.....	69
マイカラーで撮る.....	70
色を変えて撮る.....	73
☒ ショートカットボタンを登録する.....	77
縦横自動回転の設定をする.....	78
画像の保存先（フォルダ）を作成する.....	79
画像番号をリセットする.....	81

## 再生 / 消去する..... 83

Q 拡大して見る.....	83
☒ 9 画像ずつまとめて見る（インデックス再生）.....	84
カテゴリーに分けて管理する（マイカテゴリー）.....	85
🏠 目的の画像にジャンプする.....	86
動画を見る.....	87
動画を編集する.....	89
回転して表示する.....	91
効果をつけて再生する.....	92
レタッチマイカラーで効果をつける.....	92
音声メモをつける.....	95
音声だけを記録する（サウンドレコーダー）.....	96
画像を自動再生する（スライドショー）.....	97

画像をプロテクト（保護）する .....	101
画像を消去する .....	103

## 印刷指定 / 送信指定する .....

**105**

DPOF の印刷指定 .....	105
DPOF の送信指定 .....	109

## カメラを自分好みにする（マイカメラ機能） .....

**111**

マイカメラコンテンツを変更する .....	111
マイカメラコンテンツを登録する .....	112

## こんなときには .....

**114**

カメラ全般 .....	114
電源を入れたとき .....	114
液晶モニター .....	115
撮影のとき .....	116
動画撮影のとき .....	120
再生のとき .....	121
バッテリー / バッテリーチャージャー .....	122
テレビ出力 .....	122
カメラダイレクト対応プリンターで印刷するとき .....	122

## メッセージ一覧 .....

**123**

## 付録 .....

**127**

テレビを使って撮影 / 再生する .....	127
バッテリーの取り扱い .....	128
メモリーカードの取り扱い .....	131
電源キット（別売）の使いかた .....	133
レンズ（別売）の使いかた .....	135
外付けストロボ（別売）の使いかた .....	138
補助ストロボ（別売）の使いかた .....	141
海外で使うとき .....	143
カメラのお手入れ .....	144
主な仕様 .....	145
CANON IMAGE GATEWAY を利用する .....	155

## 索引 .....

**156**

## ☆ 各撮影モードで設定できる機能一覧 .....

**160**

# 取り扱い上のご注意

## 必ずお読みください

### 試し撮り

必ず事前に試し撮りをし、画像が正常に記録されていることを確認してください。

万一、このカメラやメモリーカードなどの不具合により、画像の記録やパソコンへの取り込みがされなかった場合、記録内容の補償についてはご容赦ください。

### 著作権について

あなたがこのカメラで記録した画像は、個人として楽しむなどのほかは、著作権法上、権利者に無断で使用できません。なお、実演や興業、展示物などのうちには、個人として楽しむなどの目的であっても、撮影を制限している場合がありますのでご注意ください。

### 保証について

このカメラの保証書は国内に限り有効です。万一、海外旅行先で、故障・不具合が生じた場合は、持ち帰ったあと、国内の「お客様相談センター」にご相談ください。

## ご注意

### 本体温度について

---

このカメラは、電源を入れたあと長時間お使いになっていると、本体温度が高くなる場合がありますが、故障ではありません。

### 液晶モニターについて

---

液晶モニターは、非常に精密度の高い技術で作られており99.99%以上の有効画素がありますが、0.01%以下の画素欠けや、黒や赤の点が現れたままになる場合があります。これは故障ではありません。また、記録される画像には影響ありません。

## 安全上のご注意

- ご使用前に本書、および基本編の「安全上のご注意」をよくお読みのうえ、正しくお使いください。
- ここに示した注意事項は、製品を安全に正しくお使いいただき、あなたや他の人々への危害や損害を未然に防止するためのものです。内容をよく理解してから本文をお読みください。
- 本機器：カメラ、バッテリーチャージャー、コンパクトパワーアダプター（別売）、カーバッテリーチャージャー（別売）
- バッテリー：バッテリーパック



### 警告

この警告事項に反した取り扱いをすると、人が死亡または重傷を負う可能性があることを示します。



### 注意

この注意事項に反した取り扱いをすると、人が傷害または物的損害を負う可能性があることを示します。



△記号は、取り扱いを誤ると、事故につながる可能性があることを示します。記号の中の図は注意事項を意味します。



⊘記号は、禁止の行為を示します。記号の中の図は禁止事項を意味します。（左図：分解禁止）



●記号は、必ず守っていただきたいことがらを示します。記号の中の図は指示内容を意味します。



## ⚠ 警告

### 本機器

- カメラのファインダーを通して太陽や強い光源を直接見ないでください。

視力障害の原因となります。



- お子様や幼児の手の届かないところに保管してください。

・ ネックストラップ：誤って首に巻き付けると、窒息することがあります。

・ メモリーカード：誤って飲み込むと危険です。

万一、飲み込んだ場合には、ただちに医師にご相談ください。



- 分解、改造しないでください。



- 落下などで、ストロボ部分が破損した際は、内部には触れないでください。



- 煙が出ている、焦げ臭いなどの異常状態のまま使用しないでください。



- 内部に水などを入れたり、濡らしたりしないでください。水滴がかかったり、潮風にさらされたときは、吸水性のあるやわらかい布で拭いてください。



火災、感電の原因となります。

機器本体の電源を切り、その後必ずバッテリーを外すか、バッテリーチャージャーあるいはコンパクトパワーアダプターをコンセントから抜き、お買い上げになった販売店または修理受付窓口にご連絡ください。



- アルコール、ベンジン、シンナーなどの引火性溶剤で手入れしないでください。
- 電源コードに重いものを載せたり、傷つけたり、破損させたり、加工しないでください。
- 本機器専用以外の電源は使用しないでください。
- 電源プラグを定期的に抜き、その周辺およびコンセントにたまったほこりや汚れを乾いた布で拭き取ってください。
- 濡れた手で電源プラグを抜き差ししないでください。  
火災、感電の原因となります。



## バッテリー

- 火に近付けたり、火の中に投げ込まないでください。
- 水や海水に濡らさないでください。
- 分解、改造したり、加熱しないでください。
- 落とすなどして強い衝撃を与えないでください。
- 指定外のバッテリーを使用しないでください。



バッテリーの破裂、液漏れにより、火災、けがや周囲を汚す原因となることがあります。万一、電解液が漏れ、衣服、皮膚、目、口についたときは、ただちに洗い流してください。

- バッテリーチャージャー、コンパクトパワーアダプターは、充電終了後および使用しないときは、カメラと電源コンセントの両方から外してください。
- テーブルクロス、じゅうたん、布団、クッションなどをかけたまま充電しないでください。  
長時間接続しておく、発熱、変形して火災の原因となります。



- バッテリーを充電する場合は、指定されたバッテリーチャージャー以外は使用しないでください。
- バッテリーチャージャー、コンパクトパワーアダプターの出力端子は本機器専用です。他のバッテリーや製品には、お使いにならないでください。  
発熱、変形して、火災、感電の原因となります。



- 廃却する場合は、接点部にテープを貼るなどして絶縁してください。**



廃却の際、他の金属と接触すると、発火、破裂の原因となります。

## その他

- ストロボを人の目に近付けて発光しないでください。**



特に、乳幼児を撮影するときは 1m 以上離れてください。視力障害の原因となります。

- カメラのスピーカーに磁気の影響を受けやすいもの（クレジットカードなど）を近付けしないでください。**



それらのデータが壊れて、使用できなくなることがあります。





- 別売のワイドコンバーター、テレコンバーター、コンバージョンレンズアダプターを取り付けるときは、確実にねじ込んでください。**





緩んで脱落して割れると、ガラスの破片でけがをすることがあります。

## ▲ 注意

### 本機器

- ネックストラップで下げているときは、他のものに引っ掛けたり、強い衝撃や振動を与えないでください。  
けがや本体の故障の原因となることがあります。
- 湿気やほこりの多い場所に保管しないでください。
- 電源プラグや充電端子部に金属製のピンやゴミを付着させないでください。  
火災、感電、故障の原因となることがあります。
- 直射日光のあたる場所、および車のトランクやダッシュボードなどの高温になるところで使用・保管しないでください。
- コンセントや配線器具の定格を超える使いかたをしないでください。また、電源コードや電源プラグが傷んでいたり、コンセントの差し込みが不十分なまま使用しないでください。
- 風通しの悪いところで使用しないでください。  
液漏れ、発熱、破裂により、火災、やけど、けがの原因となることがあります。また、機器外装が熱により変形することがあります。
- 使用しないときは、バッテリーを取り出し、保存してください。  
カメラに、バッテリーを入れたままにしておくと、バッテリーが消耗します。

### ストロボ

- 発光部分にゴミやほこりなど異物がついたまま発光しないでください。
- 発光部分を手や布などで覆ったまま発光しないでください。  
煙や音が出て、故障の原因となったり、発熱によりストロボ発光部分の損傷の原因となることがあります。
- 連続発光後、発光部分に触れないでください。  
やけどの原因となることがあります。

## 故障を防ぐためのご注意

### 電磁波による誤作動、破壊を防ぐために

- カメラをモーターや強力な磁場を発生させる装置の近くに、絶対に置かないでください。

電磁波により、カメラが誤作動したり、記録した画像のデータが破壊されることがあります。

### 結露を防ぐために

- カメラを寒い場所から暑い場所に移すときは、結露の発生を防ぐために、カメラをビニール袋に入れて密封しておき、周囲の気温になじませてから、袋から取り出してください。

カメラを寒い場所から急に暑い場所に移すと、カメラの外部や内部に結露（水滴）が発生することがあります。

### 結露が発生したときは

- カメラを使用しないでください。

故障の原因になります。

カメラを使う場合は、メモリーカード、バッテリー、コンパクトパワーアダプターをカメラから取り外し、水滴が消えるまでお待ちください。

## 液晶モニターの使用かた

### 1 を押す

DISPLAY

- DISPLAY ボタンを押すたびに、次のように切り換わります。

#### 撮影モードのとき (📷)

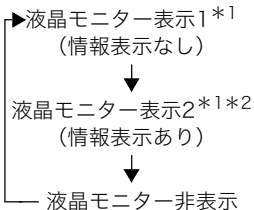

#### 再生モードのとき (▶)

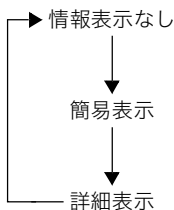

\*1 表示内容は変更できます (p. 14)。

\*2 初期設定は、撮影情報、グリッドライン、ヒストグラム (**P**、**Tv**、**Av**、**M**のみ) を表示

- 撮影の設定を変更したときは、液晶モニターの設定に関係なく約6秒間撮影情報が表示されます。



- 液晶モニターの表示/非表示の設定は、電源を切っても保持されます。
- SCN (📷、📷A、📷S) や 📷、📷 のとき、液晶モニターは消せません。
- インデックス再生時 (p. 84) は、詳細表示に切り換わりません。

## 時計を表示する

現在の日付と時刻を 5 秒間\*表示する方法が、2 通りあります。

\*初期設定



- ①FUNC./SETボタンを押しながら、電源を入れる
- ②撮影/再生モード時にFUNC./SETボタンを1秒以上押す
  - ・カメラを横にすると時計を表示し、縦にすると時計 / 日付を表示します。
  - ・時計の表示中に ◀/▶ ボタンを押すと、表示色を変更できます。
  - ・時計の表示時間が経過するか、次の操作のためにボタン操作をすると時計表示が終了します。
  - ・時計の表示時間は、[  設定 ] メニューで変更できます (p. 27)。
  - ・インデックス再生時 (p. 84) は、時計を表示できません。

## 液晶モニターの明るさについて

### 液晶モニターの明るさの変更方法

次の 2 つの方法があります。

- 設定メニューで変更する (p. 27)
- 「LCD ブースター」機能で変更する
  - DISPLAY ボタンを 1 秒以上押すと、設定メニューで選択されている明るさにかかわらず、最大の明るさに変更できます\*。
  - ・元の明るさに戻るとき : 再度、DISPLAY ボタンを 1 秒以上押す
  - ・次回電源を入れたとき : 設定メニューで選択されている明るさで表示される

\*すでに、設定メニューで最大の明るさに設定されている場合は、変更できません。

### 「ナイトビュー」機能について

暗い場所での撮影時は、被写体の明るさに合わせて、カメラが自動的に液晶モニターに表示される画像の明るさを調節するため\*、暗い場所でも構図が決めやすくなります。

\*液晶モニターに表示される被写体の動きがややぎこちなくなることがありますが、記録される画像に影響はありません。なお、液晶モニターに表示される画像の明るさと、実際に撮影される画像の明るさは異なります。

# 情報の表示内容を設定する



撮影モード

AUTO SCN \*1 \*2 P Tv Av M

\*1 [撮影情報] のみ表示できます。

\*2 [3:2ガイド] は表示できません。

液晶モニターに表示される情報を設定できます。

表示先 ( /  / )	液晶モニターの3つの表示状態 (表示 1/ 表示 2/ 非表示) を設定できます。3つの表示状態は、DISPLAY ボタンを押すと切り換えられます (p. 12)。
撮影情報	撮影情報を表示します (p. 16)。
グリッドライン	画面を9分割したラインを表示します。被写体の水平や垂直を確認できます (p. 16)。
3:2ガイド	印刷範囲 (縦横比 約 3:2) を確認できます*。印刷されない領域はグレーになります (p. 16)。 *記録される画像の縦横比は、通常画面と同じ 4:3 となります。
ヒストグラム	撮影モード: <b>P/Tv/Av/M</b> ヒストグラムを表示します (p. 15)。

初期設定では、DISPLAY ボタンを押すたびに次のように切り換わります。

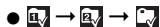

- ・ : 情報表示なし
- ・ : 情報表示あり (撮影情報、グリッドライン、ヒストグラム)
- ・ : 液晶モニター非表示

1





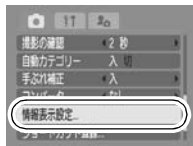



(撮影)メニュー ▶ [情報表示設定]

メニュー操作 (p. 23)







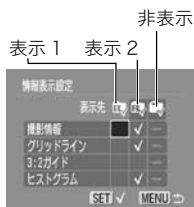

## 2 [表示先] ▶ / /

- DISPLAYボタンを押したときの液晶モニターの表示状態を設定します。
- 表示状態を切り換えたくない場合は、///で選び、FUNC./SETボタンを押してをつけます (//)。
- 設定に入ったときの液晶モニターの表示先にをつけることはできません。



## 3 [撮影情報]/[グリッドライン]/[3:2 ガイド]/[ヒストグラム]

- 選んだ表示先に表示させたい項目を///で選び、FUNC./SETボタンを押して、をつけます。
- 表示させたい項目がグレーになっているても設定はできますが、現在の撮影モードでは表示できません。

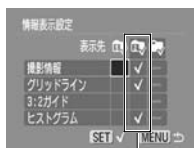

✓のある項目が表示されます

 シャッターボタンを半押しして情報表示設定画面から撮影画面に戻ると、設定内容は保存されません。

## ヒストグラムについて

ヒストグラムは、画像の明るさを判断する目安となるグラフで、**P**、**Tv**、**Av**、**M**モードではこれを表示させ、確認しながら撮影できます。グラフが左に寄るほど暗い画像になり、右に寄るほど明るい画像になります。暗いほうに偏っているときは、露出をプラス側に補正し、明るいときは、マイナス側に補正して撮影します (p. 38)。

## ヒストグラム例



暗い画像



普通の明るさの画像

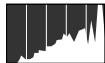

明るい画像

# 液晶モニターに表示される情報

## 撮影情報（撮影モードのとき）

[ ] \* スポット測光枠 (p. 37)  
 [ ] □ \* AF 枠 (p. 57)

ヒストグラム (p. 14)

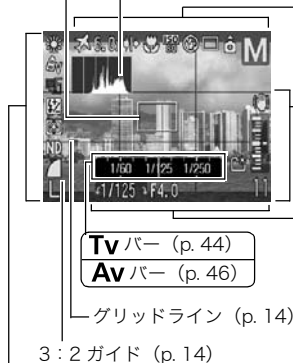

Tv バー (p. 44)

Av バー (p. 46)

グリッドライン (p. 14)

3 : 2 ガイド (p. 14)

	ホワイトバランス (p. 39)
	マイカラー (p. 70)
	ブラケット (p. 62、66)
	ストロボ調光補正 / ストロボ発光量 (p. 68)
	測光方式 (p. 37)
	ND フィルター (p. 67)
	圧縮率 (静止画) (p. 31)
	フレームレート (動画) (p. 52)
	記録画素数 (p. 31、52)
	(赤) * 手ぶれ警告 (p. 17)

	● 録画* 動画撮影 (p. 50)
	⊗ エリア設定 (p. 20)
	ズーム倍率* / デジタルテレコン* (p. 33)
	マクロモード (基本編 p. 17)
	ISO 80 ISO 100 ISO 200 ISO 400 ISO 800 ISO 1600
	ISO 感度 (p. 35)
	ストロボ (基本編 p. 15)
	ドライブモード (p. 41、基本編 p. 18)
	縦横自動回転 (p. 78)
	撮影モード
	(基本編 p. 12~13)
	f/ (p. 73 ~ 76)
	(p. 48)
	*  *  *  *  * (p. 50)
	P Tv Av M (p. 44 ~ 47)
	* バッテリー残量低下 (p. 128)

	*  *  *  *  *
	*  *  * 手ぶれ補正 (p. 32)
	標準露出指標 / 露出レベルマーク (p. 47)
	* フォルダ作成通知 (p. 79)
	MF インジケーター (p. 61)
	・ 静止画：記録可能画像数
	・ 動画：記録可能時間 / 記録時間
	ウインドカット* (p. 54)

	露出シフトバー (p. 53)
	* AE ロック (p. 63)
	FE ロック (p. 65)
	シャッタースピード* (p. 44)
	絞り数値* (p. 46)
	-2 ... +2 * 露出補正 (p. 38)
	MF* / AFL* AF ロック (p. 60)
	MF* マニュアルフォーカス (p. 61)



ランプが橙色に点滅し、手ぶれ警告アイコン (📷) が表示された場合は、光量不足でシャッタースピードが遅くなっているなどの理由が考えられます。以下の方法で撮影してください。

- 手ぶれ補正を [切] 以外に設定する (p. 32)
- ISO 感度を上げる (p. 35)
- ストロボを (🚫) (発光禁止) 以外に設定する
- 三脚などでカメラを固定する

## 再生情報 (再生モードのとき)

### ■簡易表示

🔊 WAVE タイプの音声 (p. 95)

📁 100-0010 — フォルダ番号 - 画像番号

📷 10/10 — 総画像数

📅 '06/09/09 9:30 — 撮影日時

🔒 プロテクト情報 (p. 101)

📐 圧縮率 (静止画) (p. 31)

📏 L M1 M2 M3 S W — 記録画素数 (静止画) (p. 31)

📹 AVI — 動画 (p. 50)

再生画像番号

## ■ 詳細表示

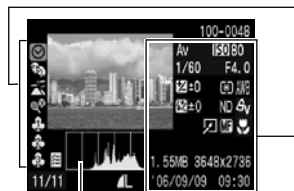

ヒストグラム

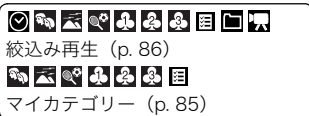

絞り数値 (p. 46)



ND NDフィルター (p. 67)



SA \* AS \* マイカラー (p. 70)

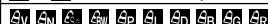

レタッチマイカラー (p. 92)

レタッチマイカラーの画像 (p. 92)

MF AFロック (p. 60)

マニュアルフォーカス (p. 61)

マクロモード (基本編 p. 17)

ファイルサイズ

記録画素数 (静止画) (p. 31)

記録時間 (動画) (p. 50)

### 撮影モード



(基本編 p. 12~13)

(p. 48) (p. 50)

P Tv Av M (p. 44 ~ 47)

シャッタースピード (p. 44)

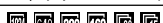

記録画素数/フレームレート (動画) (p. 52)

-2 ... +2

露出補正 (p. 38)

-2 ... +2

ストロボ調光補正 (p. 68)

ストロボ発光量 (p. 68)

\*ワンポイントカラー、またはスイッチカラーモードで撮影したときに表示されます。

画像によっては、以下の情報を表示することがあります。

	WAVE タイプ以外の音声ファイル、または、認識できないファイルがついています。
	DCF (p. 147) の規格と異なる構造を持つ JPEG タイプです。
	RAW タイプです。
	認識できないタイプです。



- 他のカメラで撮影した画像は、情報が正しく表示されないことがあります。
- 高輝度警告について  
以下のとき、撮影画像に露出オーバー部分があると、その個所が点滅表示されます。
  - 撮影直後に、液晶モニター（情報表示あり）で画像を確認したとき
  - 再生モードで詳細表示にしたとき

## 節電機能について

このカメラには、節電機能がついています。

次のようなときに電源が切れます。再度電源スイッチを押すと復帰します。

撮影時	約3分間、何も操作しないとき。節電機能が [切] でも、液晶モニターを表示して約1分間*何も操作しないと液晶モニターが消えます。（電源スイッチ以外のボタンを押すか、またはカメラの縦・横の向きを変えるとつきます。）
再生時 プリンター接続時	約5分間、カメラの操作を何もしないとき

\*時間を変更できます。



- スライドショーで自動再生中およびパソコン接続時は、節電機能は働きません。
- 節電機能の設定を変更できます（p. 27）。

# 世界時計を設定する

海外へ旅行するときなど、あらかじめ訪問先（旅行先）のエリアを登録しておく、エリアを切り換えるだけで、登録したエリアの日時で記録できます。日付 / 時刻を設定しなおす必要がなく便利です。

## 自宅 / 訪問先のエリアを設定する

### 1 (設定)メニュー ▶ [エリア設定] ▶

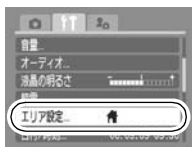

メニュー操作 (p. 23)

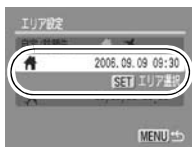

### 2 (自宅) ▶



### 3 ボタンで自宅エリアを選ぶ ▶

- コントローラーホイールでもエリアを選べます。
- サマータイムを設定する場合は、 ボタンで  を選び、設定します。時刻は1時間プラスされます



### 4 (訪問先) ▶



## 5 ◀▶ ボタンで訪問先エリアを選ぶ ▶

- コントローラーホイールでもエリアを 自宅エリアからの時差  
選べます。
- 手順 3 と同様に、サマータイムを設定  
できます。



## 6 ▲ ボタンで[自宅 / 訪問先]を選び、◀▶ ボタンで を選ぶ ▶

### 訪問先の日付に切り換える

#### 1 (設定)メニュー ▶ [エリア設定] ▶

メニュー操作 (p. 23)



#### 2 ◀▶ ボタンでエリア を選ぶ ▶

- 訪問先のエリアを変更する場合は、FUNC./SETボタンを押します。
- 訪問先の日付に切り換えると、液晶モニターに  が表示されます。



訪問先が選択されているときに、日付 / 時刻の変更を行うと、自宅の日時も自動的に変更されます。

# メニューの表示と設定のしかた

撮影時や再生時の設定や、印刷の設定、日付 / 時刻、電子音などのカメラの設定は、メニューを使って設定します。次のメニューがあります。

- FUNC. メニュー
- 撮影 / 再生 / 印刷 / 設定 / マイカメラメニュー

## FUNC. メニュー

撮影時に、よく使う機能を設定します。

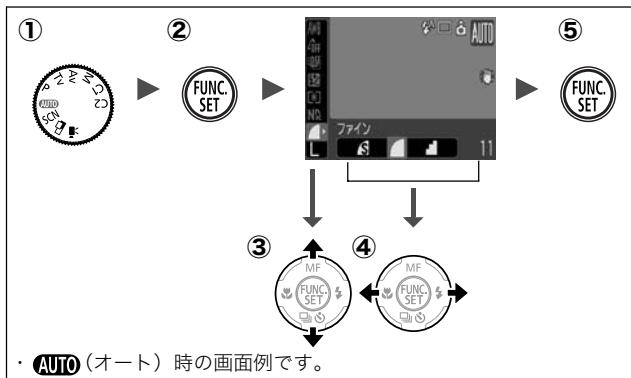

- ①撮影モードダイヤルを撮影したいモードにする
- ② FUNC./SET ボタンを押す
- ③ ↑/↓ ボタンでメニュー項目を選ぶ  
・撮影モードによって、選択できないメニュー項目があります。
- ④ ←/→ ボタンで設定内容を選ぶ  
・設定項目によっては、MENU ボタンでさらに変更できます。  
・選択後、シャッターボタンを押してすぐに撮影できます。撮影後は、再びこの画面が表示され、設定を変更できます。  
・コントローラーホイールでも選べます。
- ⑤ FUNC./SET ボタンを押す



# 撮影 / 再生 / 印刷 / 設定 / マイカメラメニュー

撮影 / 再生 / 印刷時の便利な機能を設定します。

① MENU

② ここが選択されているときに、  
←/→ ボタンでメニューの切り換えができます。

③ MF FUNC. SET

④ MF FUNC. SET

⑤ MENU

- ・ **AUTO** (オート) 時の撮影メニューの画面例です。
- ・ 再生時は、再生 / 印刷 / 設定 / マイカメラメニューが表示されます。

① MENU ボタンを押す

② ←/→ ボタンでメニューを切り換える

・ズームレバーでもメニューの切り換えができます。

③ ↑/↓ ボタンでメニュー項目を選ぶ

・撮影モードによって、表示されるメニュー項目が異なります。  
・コントローラーホイールでも選べます。

④ ←/→ ボタンで設定内容を選ぶ

・「...」のある項目では、FUNC./SET ボタンを押して次のメニューを表示してから設定します。設定後、再度 FUNC./SET ボタンを押して設定内容を確定します。

⑤ MENU ボタンを押す

# メニュー一覽

## FUNC. メニュー











ここに表示されているアイコンは、初期設定を表します。

項目	参照先	項目	参照先
 ホワイトバランス	p. 39	 ND フィルター	p. 67
 マイカラー	p. 70	 圧縮率 (静止画)	p. 31
 ブラケット	p. 62、66	 記録画素数 (静止画)	p. 31
 ストロボ調光補正 / ストロボ発光量	p. 68	 フレームレート (動画)	p. 52
 測光方式	p. 37	 記録画素数 (動画)	p. 52





## 撮影メニュー ( )

\* 初期設定

項目	選択項目	内容 / 参照先
デジタルズーム	入* / 切 / テレコン 1.4x / テレコン 2.3x (動画のスタンダードモード時：入* / 切)	p. 33
ストロボ発光	先幕* / 後幕	p. 69
スローシンクロ	入 / 切*	基本編 p. 16
ストロボ自動調光	入* / 切	p. 67
赤目緩和機能	入* / 切	基本編 p. 16
セーフティ FE	入 / 切*	p. 47
セルフタイマー	時間：0~10*、15、20、30 秒 枚数：1~3*~10 枚	基本編 p. 18
スポット測光枠	中央固定* / AF 枠連動	p. 37
セーフティシフト	入 / 切*	p. 47
MF 拡大表示	入* / 切	p. 61
AF モード	CONT* / SINGLE	p. 56
AF 補助光	入* / 切	—
撮影の確認	切 / 2*~10 秒 / ホールド	基本編 p. 11

項目	選択項目	内容 / 参照先
オリジナル保存	入 / 切*	p. 76
自動カテゴリー	入* / 切	撮影時、自動でカテゴリーに分類するかどうかを設定します。*1
手ぶれ補正	入* / 撮影時 / 流し撮り / 切	p. 32
コンバータ	なし* / WC-DC58B/TC-DC58C	別売のテレコンバーターやワイドコンバーターをカメラに取り付けて、[手ぶれ補正]機能を使って撮影する場合に設定します (p. 135)。
情報表示設定	表示先	 /  / 
	撮影情報	切*2 / 入*3
	グリッドライン	切*2 / 入*3
	3:2ガイド	切*2*3 / 入
	ヒストグラム	切*2 / 入*3
ショートカット登録	   WB   ND  IS AFL  	p. 77
カスタム登録	<b>C1/ C2</b>	p. 55

\* 1 次のカテゴリーに分類されます。

 (人物) : 、、 または AF 枠の [顔優先] を選択し、顔が検知された画像

 (風景) : 、、

 (イベント) : 、、、、、、、

\* 2 液晶モニター表示 1 の初期設定

\* 3 液晶モニター表示 2 の初期設定

## 再生メニュー (再生)

項目	参照先
スライドショー	p. 97
マイカテゴリー	p. 85
消去	p. 103
プロテクト	p. 101
レタッチマイカラー	p. 92
サウンドレコーダー	p. 96
回転	p. 91
送信指定	p. 109
再生効果	p. 92

## 印刷メニュー (印刷)

項目	参照先
印刷	p. 105
印刷する画像を指定	
日付で指定	
マイカテゴリーで指定	
フォルダで指定	
すべての画像を指定	
すべての指定を解除	
印刷の設定	



## 設定メニュー (設定)

\*初期設定

項目	選択項目	内容 / 参照先
消音	入 / 切*	[入] にすると、警告音以外はすべて鳴りません (基本編 p. 10)。
音量	切 / 1 / 2* / 3 / 4 / 5	起動音、操作音、セルフタイマー音、シャッター音、再生音の音量を調節します。ただし、[消音] が [入] になっていると設定できません。
起動音量		カメラ起動時の音量を調節します。
操作音量		シャッターボタン以外のボタンを操作したときの音量を調節します。
セルフタイマー音		撮影の 2 秒前から撮影するまでのセルフタイマー音の音量を調節します。
シャッター音量		シャッターボタンを全押ししたときの音量を調節します。動画撮影時には、シャッター音は鳴りません。
再生音量		動画再生時、音声メモ、またはサウンドレコーダーの音量を調節します。





項目	選択項目	内容 / 参照先
オーディオ		p. 54
マイクレベル	オート* / マニュアル	録音音量の調節方法を設定します。
録音レベル	- 40 ~ 0 dB	録音音量を設定します。
ウィンドカット	入 / 切*	風による雑音を低減します。
液晶の明るさ	- 7 ~ 0 * ~ + 7	◀/▶ ボタンで液晶モニターの明るさを調整します。液晶モニター表示時は、画像の明るさを確認しながら調整できます。
節電		p. 19
オートパワーオフ	入* / 切	一定時間カメラの操作をしないときに、自動的に電源を切るかどうかを設定します。
ディスプレイオフ	10秒/20秒/30秒 / 1分* / 2分 / 3分	カメラの操作をしないときに、自動的に液晶モニターを消す時間を設定します。
エリア設定	自宅* / 訪問先	p. 20
日付 / 時刻		基本編 p. 8
時計表示	0 ~ 5 * ~ 10 秒 / 20 秒 / 30 秒 / 1 分 / 2 分 / 3 分	p. 13
カードの初期化		物理フォーマットも設定できます (p. 30)。
画像番号	通し番号* / オートリセット	p. 81
フォルダ作成		p. 79
新規作成	チェックをつける と設定できます。	次の撮影時にフォルダを作成します。
自動作成	切* / 毎日 / 月曜 ~ 日曜 / 毎月	自動作成する時間も設定できます。
縦横自動回転	入* / 切	p. 78
距離表示	m/cm * / ft/in	MFインジケータの距離表示の単位を設定します (p. 61)。

項目	選択項目	内容 / 参照先
レンズ収納時間	1分* / 0秒	撮影モードから再生モードに切り換えたときの、レンズの収納タイミングを設定します。
言語		基本編 p. 8
ビデオ出力方式	NTSC* / PAL	p. 127
印刷接続方式	自動* / 	下記参照* <sup>1</sup>
初期設定		p. 29

\*1 プリンターとの接続方式を変更できます。通常、設定を変更する必要はありませんが、 (ワイド) で撮影した画像を、キヤノンコンパクトフォトプリンター SELPHY CP730/CP720/CP710/CP510 でワイドサイズ用紙全面に印刷するときは、 を選択してください。この設定は電源を切っても記憶されますので、 以外の画像サイズを印刷するときは、[自動] に戻してください (ただしプリンター接続中は変更できません)。

## マイカメラメニュー ()

\*初期設定

項目	内容	参照先
セット	起動画面、起動音、操作音、セルフタイマー音、シャッター音に共通するテーマを選びます。	p. 111
起動画面	電源を入れたときの起動画面を選びます。	
起動音	電源を入れたときの起動音を選びます。	
操作音	シャッターボタン以外のボタンを操作したときの音を選びます。	
セルフタイマー音	セルフタイマー撮影で撮影の2秒前をお知らせする音を選びます。	
シャッター音	シャッターボタンを全押ししたときの音を選びます (動画撮影時には鳴りません)。	
設定内容	 (切) /  * /  / 	

## 1 [Fn] (設定)メニュー ▶ [初期設定]

メニュー操作 (p. 23)

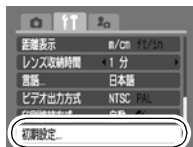

## 2 [OK]を選び、 を押す



- **C1/C2** の登録内容を初期設定状態に戻す場合は、撮影モードダイヤルを **C1** または **C2** にして操作します。
- パソコン接続時、プリンター接続時は初期状態に戻せません。
- 以下の設定は、初期状態に戻りません。
  - 撮影モード
  - [Fn] (設定) ] メニューの [エリア設定]、[日付 / 時刻] (p. 27)、[言語]、[ビデオ出力方式] の設定 (p. 28)
  - ISO 感度 (p. 35)
  - マニュアルホワイトバランスで記憶した白データ (p. 40)
  - [ワンポイントカラー] (p. 73) と [スイッチカラー] (p. 74) で取り込んだ色
  - 新しく登録したマイカメラコンテンツ (p. 112)

# メモリーカードを初期化する



新しいメモリーカードをお使いになるときや、メモリーカード内の画像だけでなく他のデータもすべて消去したいときは、メモリーカードを初期化します。



初期化すると、メモリーカードに記録された画像（プロテクト画像も含む）だけでなく、すべてのデータが消去されますので、ご注意ください。

## 1

### ⓘ (設定)メニュー▶[カードの初期化]

メニュー操作 (p. 23)



## 2

### [OK]を選び、を押す

- 物理フォーマットをする場合は、**▲** ボタンで [物理フォーマット] を選び、**◀/▶** ボタンでチェックをつけます。
- 物理フォーマットの場合、初期化中に **FUNC./SET** ボタンを押すと、中止できます。中止した場合でも、そのメモリーカードは問題なくお使いになれますが、データはすべて消去されます。

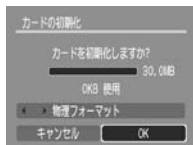

-  では、操作できません。
- 物理フォーマットについて  
メモリーカードへの記録 / 読み出し速度が低下したと思われる場合などは、[物理フォーマット] を選択することをおすすめします。なお、メモリーカードによっては、物理フォーマットに2～3分かかる場合があります。





# 撮影時によく使う機能

## 記録画素数と圧縮率を変更する(静止画)

撮影モード

AUTO SCN   P Tv Av M

1 FUNC.メニュー▶  \*(圧縮率) /  \*(記録画素数)

メニュー操作 (p. 22)

\*初期設定



- ◀/▶ ボタンで圧縮率/記録画素数を選び、FUNC./SETボタンを押します。



### 記録画素数を選ぶときの目安

記録画素数			用途
<b>L</b> ラージ	3648 × 2736 画素	大きい ↑ ↓ 小さい	A2 サイズ程度に印刷するとき
<b>M1</b> ミドル1	2816 × 2112 画素		A3 サイズ程度に印刷するとき
<b>M2</b> ミドル2	2272 × 1704 画素		A4 サイズ程度に印刷するとき
<b>M3</b> ミドル3	1600 × 1200 画素		L判やはがきサイズに印刷するとき
<b>S</b> スモール	640 × 480 画素		電子メールで画像を送るとき、またはより多くの画像を撮影するとき
<b>W</b> ワイド	3648 × 2048 画素		ワイドサイズ of 用紙に印刷するとき (縦横比 16 : 9 の画像が記録されません。記録されない領域は液晶モニター上に黒帯が表示されます)

### 圧縮率を選ぶときの目安

圧縮率			用途
<b>S</b> スーパーファイン	きれい ↑ ↓ 普通		より良い画質で撮影するとき
 ファイン			通常の撮影をするとき
 ノーマル			より多くの画像を撮影するとき



- 1 画像の容量 (目安) (p. 152)
- メモリーカードの種類と記録可能画像数/時間(目安) (p. 150)

## 手ぶれ補正を設定する



撮影モード

AUTO SCN P Tv Av M

レンズシフト式手ぶれ補正を使うと、遠くの被写体を大きくして撮影したいときや、薄暗い場所でストロボを発光せずに撮影するときでも手ぶれを抑えた撮影ができます。

入	常時、手ぶれを補正します。液晶モニターで手ぶれ補正の効果を確認できるため、構図を決めたり、ピント合わせがしやすくなります。
撮影時	シャッターがぎれる瞬間のみ手ぶれを補正します。[入]に設定した場合に被写体によっては感じることもある、液晶モニター上の不自然な揺れを気にせずに撮影できます。では設定できません。
流し撮り	カメラが上下方向にぶれたときにだけ、手ぶれを補正します。横方向に動いているものを、カメラで追いかけて撮影するときにおすすめします。では設定できません。

1

(撮影)メニュー ▶ [手ぶれ補正] ▶ [入]\*/[撮影時]/[流し撮り]/[切]

メニュー操作 (p. 23)

\* 初期設定

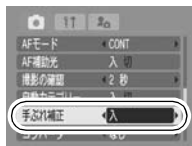

液晶モニターに、以下のアイコンが表示されます。

[入]	[撮影時]	[流し撮り]	撮影メニューの [コンバート] の設定	参照先
			なし	—
			WC-DC58B	p. 135
			TC-DC58C	



- 静止画の撮影モードで [撮影時] または [流し撮り] に設定後、撮影モードを に変更した場合は [入] に設定されます。
- 夜景など、シャッタースピードが遅くなる撮影では、手ぶれを補正しきれないことがあります。三脚を使って撮影してください。
- 手ぶれが大きすぎると補正しきれないことがあります。
- [流し撮り] は、カメラを横に構えてお使いください（カメラを縦に構えると補正を行いません）。

## デジタルズーム/デジタルテレコンで撮る

撮影モード

**AUTO** **SCN**\*1 \*2 **P** **Tv** **Av** **M**

\*1 、、では設定できません。

\*2 デジタルテレコンは設定できません。

光学ズームと組み合わせて、拡大して撮影できます。  
焦点距離（35mm フィルム換算）と特長は次のとおりです。

選択項目	焦点距離	特長
入	35 ~ 840 mm	光学ズームとデジタルズームの組み合わせで、最大約 24 倍に拡大して撮影できます。はスタンダードモード時のみ設定できます。
切	35 ~ 210 mm	デジタルズームを使わずに撮影します。
テレコン 1.4x	49 ~ 294 mm	デジタルズームが選択項目の倍率に固定され、焦点距離が望遠側に移動します。同じ画角の撮影では、[入] や [切] のときに比べ、より速いシャッタースピードが利用でき、手ぶれしにくくなります。
テレコン 2.3x	80.5 ~ 483 mm	



- 液晶モニターが消えているときは、設定できません。
- **W** (ワイド) のときは、設定できません。

## 1

☑ (撮影)メニュー▶[デジタルズーム]▶[入]\*/[切]  
/[テレコン 1.4x]/[テレコン 2.3x]

メニュー操作 (p. 23)

\*初期設定

- [入]のとき  
「デジタルズームで撮る」(p. 34)をご覧ください。
- [テレコン 1.4x]/[テレコン 2.3x]のとき  
「デジタルテレコンで撮る」(p. 35)をご覧ください。

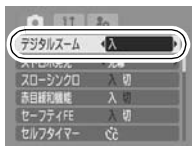

## デジタルズームで撮る

## 2

ズームレバーを $\square$ 側にし、撮影する

- 液晶モニターに、光学ズームとデジタルズームを組み合わせた倍率が表示されます。
- 設定された記録画素数に応じて、画像が粗くならない最大のズーム倍率でいったん停止し(セーフティズーム)、液晶モニターに $\square$ が表示されます。再度、 $\square$ 側へ押すと、さらに拡大できます。このとき、ズームバーの表示色は次の領域を示します。
  - 白色：光学ズーム
  - 黄色：デジタルズーム (画像は粗くなりません)
  - 青色：デジタルズーム (画像が粗くなります)
- $\square$ 側へ押すと、倍率が下がります。

ズームバー



## デジタルテレコンで撮る

### 2 ズームレバーで画角を調節し、撮影する

- 液晶モニターに **T** が表示されます。 デジタルテレコン
- 記録画素数によっては、画像が粗くなります（**T** と倍率が青色で表示されます）。



### デジタルテレコンについて

デジタルズームを使って、テレコンバーター（望遠撮影するためのレンズ）の機能を実現したものが、デジタルテレコンです。

## ISO感度を変更する



撮影モード

AUTO SCN P Tv Av M

暗いところで手ぶれを抑えたり、被写体ぶれを抑えるためにシャッタースピードを速くしたいとき、あるいはストロボをオフにして撮影したいときには、ISO 感度を上げます。

### 1 ISOダイヤルでISO感度を選ぶ

- 設定可能な ISO 感度を選ぶと、ISO ダイヤルのランプが橙色に点灯します。
- ISO AUTO（オート）を選ぶと、撮影時の明るさに応じて最適な感度に設定されます。暗いところでは自動的に感度が上がるためシャッタースピードが速めになり、手ぶれが低減されます。
- ISO HI（高感度オート）\*を選ぶと、ISO AUTOよりも感度が高めに設定されます。そのため、シャッタースピードがより速めになり、同じシーンを撮影してもAUTOに比べ、手ぶれや被写体ぶれが低減されます。

\*ISO AUTOに比べて撮影画像にノイズが増えることがあります。

## ISO 感度の設定



撮影モード \ ISO 感度	<b>AUTO</b>	<b>P</b>	<b>Tv</b>	<b>Av</b>	<b>M</b>
AUTO	○	○	○	○	—*2
HI	○	○	—*1	—*1	—*2
80	—*1	○	○	○	○
100	—*1	○	○	○	○
200	—*1	○	○	○	○
400	—*1	○	○	○	○
800	—*1	○	○	○	○
1600	—*1	○	○	○	○

○：設定可

\*1：ISO 感度が AUTO に設定されます。

\*2：ISO 感度が 80 に設定されます。



SCN (ISO を除く)、、 のときは、ISO 感度オートに固定されます。

# 測光方式を切り換える



撮影モード

AUTO SCN □ P Tv Av M

	評価測光	逆光撮影を含む一般的な撮影に適しています。画面内を多分割して測光します。画面内の被写体の位置、明るさ、順光、逆光など複雑な光の要素をカメラが判断し、主被写体を常に適正な露出で撮影します。
	中央部重点平均測光	画面中央部の被写体に重点を置きながら、画面全体を平均的に測光します。
	スポット測光	「スポット測光枠」内を測光します。AF 枠が 1 点のときのみ設定できます (p. 57)。
	中央固定	スポット測光枠を液晶モニター中央部に固定します。
	AF 枠連動	スポット測光枠を AF 枠に連動させます。

## 1 FUNC.メニュー▶ \* (評価測光)

メニュー操作 (p. 22)

\* 初期設定

- ◀/▶ ボタンで測光方式を選び、FUNC./SET ボタンを押します。



## スポット測光枠を中央固定にする/AF枠に連動させる

### 1 (撮影)メニュー▶ [スポット測光枠]▶ [中央固定]\*/[AF枠連動]

メニュー操作 (p. 23)

\* 初期設定

- [中央固定] のときは液晶モニター中央にスポット測光枠が表示されます。
- [AF枠連動] のときは選択しているAF枠にスポット測光枠が表示されます。

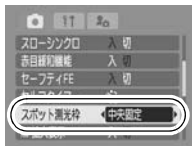

# ☑露出を補正する



撮影モード

AUTO SCN \* P Tv Av M

\* 、、では設定できません。

逆光や背景が明るい場所での撮影で、被写体が暗くなってしまう場合は+側に、夜景や背景が暗い場所での撮影で、被写体が明るくなってしまう場合には-側に露出を補正します。

## 1 露出補正バーが表示されるまで、☑ボタンを何回か押す

- コントローラーホイールで露出を補正し、☑ボタンを押します。
- 撮影モードによって、☑ボタンを押すたびに、以下のように設定できる項目が切り換わります。



SCN	SCNモード / 露出補正
	撮影方向 / 露出補正
Tv	シャッタースピード / 露出補正
Av	絞り数値 / 露出補正

解除のしかた：手順1で補正値を「0」に戻す



# 色合いを調整する(ホワイトバランス)

撮影モード

AUTO SCN \* P Tv Av M

\* 、 では設定できません。

通常は、**AWB**(オート) で最適なホワイトバランスが自動設定されます。**AWB** で自然な色合いにならないときは、ホワイトバランスを変更し、撮影時の光源に合った適正な色で撮影します。

## 1 FUNC.メニュー▶ **AWB** \*(オート)

メニュー操作 (p. 22)

\*初期設定

- / ボタンでホワイトバランスを選び、FUNC./SETボタンを押します。



## ホワイトバランスの種類

	オート	自動設定
	太陽光	晴天の屋外
	くもり	曇天や日陰、薄暮
	電球	電球、電球色タイプ(3波長型)の蛍光灯
	蛍光灯	昼白色蛍光灯、白色蛍光灯、昼白色タイプ(3波長型)の蛍光灯
	蛍光灯 H	昼光色蛍光灯、昼光色タイプ(3波長型)の蛍光灯
	ストロボ	ストロボ使用時 ( では設定できません)
	水中	ウォータープルーフケース WP-DC11 (別売) を使った水中での撮影に最適です。水中に最適なホワイトバランスに設定され、青みをおさえた自然な色合いで撮影できます。
	マニュアル	白い紙や布など白を基調としたものを取り込んで、最適な白データとしてカメラに記憶させてから撮影できます。



マイカラーが や の場合、ホワイトバランスは設定できません。

## マニュアルホワイトバランスを使うには

白い紙や布など、基準としたい白色をカメラに記憶させ、その撮影状況下で最適なホワイトバランスを設定できます。特に次のような場合、**AWB** (オート) では、ホワイトバランスが調整できないことがありますので、**☑** (マニュアル) で白データを取り込んでから撮影してください。

- ・至近距離 (マクロ) で撮影するとき
- ・単一な色の被写体 (空、海、森など) を撮影するとき
- ・水銀灯などの特殊な光源で撮影するとき

### 1 FUNC.メニュー▶ **AWB** \* (オート) ▶ **☑** (マニュアル)

メニュー操作 (p. 22)

\* 初期設定

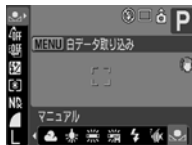

### 2 白い紙や布にカメラを向け、**MENU**を押す

- 液晶モニターを使用時は中央の枠いっぱい、ファインダー使用時は、画面いっぱいに白い紙や布を表示させてください。ただし、ズーム倍率が8.4倍以上のときや**T**が表示されているときは、中央の枠が表示されません。



- 撮影モードを**P**にし、露出補正を±0にすることをおすすめします。適正露出でない場合 (真っ黒や真っ白) は、白データを正しく取り込めないことがあります。
- 白データを取り込んだときと同じ条件で撮影してください。条件が異なると、最適なホワイトバランスが設定できないことがあります。特に以下の条件は変更しないでください。
  - ISO 感度
  - ストロボ：常時発光または発光禁止にしておくことをおすすめします。オートで白データ取り込みの際にストロボが発光した場合は、撮影時もストロボを発光させてください。

- スティッチアシストでは、白データの取り込みはできません。あらかじめ他の撮影モードで白データを取り込んでおいてください。

## 連続して撮る



撮影モード

AUTO SCN \*1 P Tv Av M

\*1 、 では設定できません。

シャッターボタンを全押ししている間、連続して撮影できます。なお、推奨メモリーカード\*2をお使いの場合は、一定の撮影間隔でメモリーカードの容量がいっぱいになるまで連続して撮影（スムーズ連写）できます（p.150）。

\*2 推奨メモリーカード：

撮影の直前に物理フォーマット（p.30）を行った超高速のSDC-512MSH（別売）

	約2.0画像/秒	短い撮影間隔で連続撮影したいときにおすすめです。
	約0.8画像/秒	被写体を確認しながら連続撮影したいときにおすすめです。シャッターボタンを全押ししている間、連続撮影し、連写中もピント合わせが行われます（マニュアルフォーカス時除く）。

・ラージ・ファインモード時

- ・当社測定条件によるもので、被写体、撮影条件などにより変わります。
- ・連続撮影が中断したときに、メモリーカードの容量が余場合があります。

**1** ボタンを押し、/ ボタンで または を表示する

**2** 撮影する

- シャッターボタンを全押ししている間は、撮影が続きます。シャッターボタンを放すと、撮影が終了します。

解除のしかた：手順1で を選択する



- では が初期設定になります。 は設定できません。
- フォーカスブラケット撮影およびAEB撮影では設定できません。
- カメラ内部のメモリーがいっぱいになると、撮影間隔が長くなります。
- 内蔵ストロボが発光する場合には、ストロボの充電時間が必要なため、撮影間隔が長くなります。

## 撮影直後にピントを確認する



撮影モード

AUTO SCN P Tv Av M

撮影直後に、ピントが合っているかどうかを確認できます。

### 1 撮影する

- 撮影した画像が約2秒間（または [撮影の確認] (p. 24) で設定した秒数）表示されます。

### 2 撮影した画像が表示されている間に (または ) を押す

- 液晶モニターの表示設定 (p. 43) によって、DISPLAY ボタンを押す回数が異なります。右の画面が表示されるまで、DISPLAY ボタンを何回か押ししてください。
- 以下のとおりに表示されます。
  - ピントが合っているとき：撮影した画像と、その AF 枠が白色で表示され、ピントの合っているAF枠内に、橙色の枠が表示されます。
  - ピントが合っていないとき：撮影した画像と、画像の中央に橙色の枠が表示されます。
- 橙色の枠内の画像を右下で確認できます。ズームもお使いになれます (p. 83)。
- MENU ボタンや / / / ボタンで、AF 枠を切り換えたり、表示位置を変更できます (p. 43)。







- 画像の表示中に、 ボタンを押すと画像を消去できます (基本編 p. 21)。
- DISPLAY ボタンを押すたびに、次のとおりに液晶モニターの表示が切り換わります。  
ピント確認表示→詳細表示→情報表示なし

## AF 枠を切り換える / 表示位置を変更する

1

 を押す

- AF 枠を [AiAF] または [顔優先] にして撮影し (p. 57)、ピント合わせに複数の AF 枠が選択された画像の場合、MENU ボタンを押すごとに、ピントの合っている AF 枠が切り換わります。
-  または  ボタンで表示位置を変更します。
- MENU ボタンを押すと、表示位置が元に戻ります。複数の AF 枠が選択された画像の場合、AF 枠が切り換わります。



# モードダイヤルを使った撮影

## PプログラムAEで撮る



撮影モード

AUTO SCN P Tv Av M

被写体の明るさに応じて、シャッタースピードと絞り数値をカメラが自動的に設定します。

- 適正露出が得られない場合、シャッターボタンを半押ししたときに、シャッタースピードと絞り数値は赤字で表示されます。次の方法で撮影すると、適正露出が得られ、白字で表示されることがあります。
  - ストロボを使用する
  - ISO感度を変更する
  - 測光方式を変更する
  - NDフィルターを [入] にする



- 同じ露出でシャッタースピードと絞り数値の組み合わせを変えることができます (p. 64)。

## Tvシャッタースピードを決めて撮る



撮影モード

AUTO SCN P Tv Av M

シャッタースピードを選ぶと、被写体の明るさに応じて、カメラが適正露出になる絞り数値を自動的に設定します。

シャッタースピードを速くすると、動きの速い被写体の瞬間をとらえることができ、シャッタースピードを遅くすると流動感を表現したり、暗いところでもストロボを発光せずに撮影できます。

- コントローラーホイールを回すと **Tv** パーが表示され、シャッタースピードを変更できます。



- 絞り数値が赤字で表示されたときは、露出アンダー（露出不足）または露出オーバー（露出過多）です。白字で表示されるまで、コントロールホイールでシャッタースピードを調節してください。
- シャッタースピードが遅くなると、CCD の特性により撮影した画像にノイズが増えますが、シャッタースピードが 1.3 秒以上のときに、このノイズを除去する処理を行い、高画質が得られます（ただし、次の撮影までにしばらく時間がかかります）。



- ズームによって、絞り数値とシャッタースピードは次のように変わります。

	絞り数値	シャッタースピード(秒)
ワイド端	F2.8	15 ~ 1/1600
	F3.2 ~ 3.5	15 ~ 1/2000
	F4.0 ~ 8.0	15 ~ 1/2500
テレ端	F4.8	15 ~ 1/1600
	F5.6 ~ 6.3	15 ~ 1/2000
	F7.1 ~ 8.0	15 ~ 1/2500

- ストロボ発光時に有効なシャッタースピードは、最高で 1/500 秒です。1/500 秒よりも高速のシャッタースピードを設定した場合は、自動的に 1/500 秒に再設定され、撮影されます。

### シャッタースピードの表示

- 以下のシャッタースピードに設定できます。1/160 は 1/160 秒を表します。また、0"3 は 0.3 秒を、2" は 2 秒を表しています。

15" 13" 10" 8" 6" 5" 4" 3" 2 2"5 2" 1"6 1"3 1" 0"8 0"6 0"5  
 0"4 0"3 1/4 1/5 1/6 1/8 1/10 1/13 1/15 1/20 1/25  
 1/30 1/40 1/50 1/60 1/80 1/100 1/125 1/160 1/200  
 1/250 1/320 1/400 1/500 1/640 1/800 1/1000  
 1/1250 1/1600 1/2000 1/2500

- 同じ露出でシャッタースピードと絞り数値の組み合わせを変えることができます (p. 64)。

# Av 絞りを決めて撮る



撮影モード

AUTO SCN P Tv Av M

絞りとは、レンズを通して入ってくる光の量を調節するものです。絞り数値を選ぶと、被写体の明るさに応じてカメラが適正露出になるシャッタースピードを自動的に設定します。

絞り数値を小さくする（絞りを開く）と、背景をぼかした撮影ができます。

絞り数値を大きくする（絞りを閉じる）と、奥行きのある風景の手前から遠くまでが鮮明に写ります。数値を大きくするほど、鮮明に写る範囲が広くなります。

- コントローラーホイールを回すと **Av** バーが表示され、絞り数値を変更できます。



- シャッタースピードが赤字で表示されるときは、露出アンダー（露出不足）または露出オーバー（露出過多）です。白字で表示されるまで、コントローラーホイールで絞り数値を調節してください。
- ズーム位置によっては選べない絞り数値があります（p. 45）。



ストロボ同調シャッタースピードは、1/60 ～ 1/500 秒になります。したがって、あらかじめ絞り数値を設定していても、ストロボ同調シャッタースピードに応じて絞り数値が自動的に変更されることがあります。

## 絞り数値の表示

- 表示された数値が大きくなるほど、レンズの絞り径は小さくなります。

---

F2.8 F3.2 F3.5 F4.0 F4.5 F4.8 F5.0 F5.6 F6.3 F7.1 F8.0

---

- 同じ露出でシャッタースピードと絞り数値の組み合わせを変えることができます（p. 64）。



## セーフティシフト / セーフティ FE について

### セーフティシフト

**Tv**、**Av** のとき、撮影メニューの [セーフティシフト] を [入] にすると、シャッターボタンを半押ししたときに適正露出を得られない場合には、自動的にシャッタースピードまたは絞り数値をシフトして、適正露出で撮影できます。なお、ストロボ発光時は機能しません。

### セーフティ FE

**P**、**Tv**、**Av** でストロボ撮影をするときに、撮影メニューの [セーフティ FE] を [入] にすると、ストロボ発光時、露出オーバーで適正露出が得られない場合、自動的に絞り数値やシャッタースピードがシフトして白とびを軽減し、適正露出で撮影できます。

## M自由にシャッタースピード / 絞りを決めて撮る

撮影モード

AUTO SCN **M**

シャッタースピードや絞り数値を自分で決定し、撮影します。

- ボタンで、シャッタースピードまたは絞り数値を選び、コントロールホイールを回すと **Tv** バーまたは **Av** バーが表示され、数値を変更できます。



露出レベルマーク

標準露出指標

露出レベルマークで、標準露出\*からのずれを確認できます。このずれが±2段を超えると、露出レベルマークが赤で表示されます。また、シャッターボタンを半押しすると、標準露出からのずれが数字で表示されます。このずれが±2段を超えると、「-2」または「+2」と赤字で表示されます。

\*設定されている測光方式をもとに測光を行って、標準露出を算出します。



- 数値設定後にズームを調節すると、ズーム位置に応じた絞り数値に変更される場合があります (p. 45)。
- 液晶モニターは、設定した絞り数値とシャッタースピードに応じた明るさで表示されます。速いシャッタースピードを設定した場合や、被写体が暗い場合、ストロボを  (常時発光) にするか、外付けストロボを取り付けると、常に明るく表示されず。

## 📷 パノラマ画像を撮る(スティッチアシスト) 📷

撮影モード

AUTO SCN   P Tv Av M

スティッチアシストは、撮影した画像をパソコンで合成 (スティッチ) し、パノラマ画像を作るときに使います。

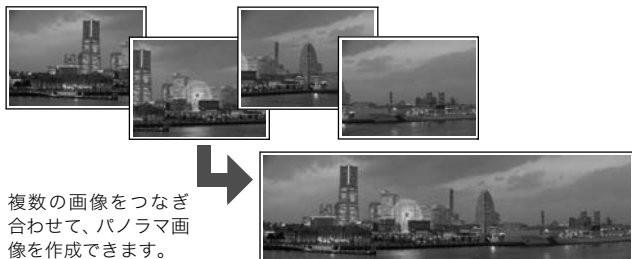

複数の画像をつなぎ  
合わせて、パノラマ画  
像を作成できます。

### 1 コントローラーホイールを回して撮影方向を選ぶ

- 次の5つの方向が選べます。
  - →左から右方向へ水平に撮影します。
  - ←右から左方向へ水平に撮影します。
  - ↑下から上へ垂直に撮影します。
  - ↓上から下へ垂直に撮影します。
  - 左上を基点に時計回りに撮影します。



### 2 最初の画像を撮影する

- 1画像目の撮影で、露出やホワイトバランスが固定されます。

### 3

#### 最初の画像にオーバーラップさせて、次の画像を撮影する

- ◀/▶ ボタンまたは ▲/▼ ボタンを押すと、1つ前の撮影済み画像に戻り、撮影のやり直しができます。
- オーバーラップは多少ずれても、合成時に修正されます。

### 4

#### 同様の操作で3画像目以降を撮影する

- 最大26画像まで撮影できます。
- 最後の撮影後、FUNC./SETボタンを押します。



- 画像をテレビに表示しながらの撮影はできません。
- 2画像目以降の撮影では、最初の撮影の設定が適用されます。



- パソコンでの画像合成は、付属のソフトウェア「PhotoStitch」をお使いください。
-  ボタンを押すと、以下のように設定できる項目が切り換わります。
  - 露出補正 / 撮影方向の選択



動画撮影には、次のモードがあります。

各モードの記録画素数とフレームレートについては、「記録画素数とフレームレートについて」(p. 52)をご覧ください。

### スタANDARD

記録画素数やフレームレートを選び、メモリーカードの容量がいっぱいになるまで撮影できます(超高速のメモリーカード使用時(推奨メモリーカード:SDC-512MSH))。  
また、撮影中にデジタルズームが使えます(p. 33)。

・1回の最大記録容量:4GB\*

### ラージ

パソコンのモニターで大きく見るときに使います。

・1回の最大記録容量:4GB\*

### ライト

記録画素数が小さく容量が少ないため、メールに添付したり、メモリーカードの容量が少ないときなどに使うと便利です。

・1回の最長記録時間:3分

### ワンポイントカラー、 スイッチカラー





画像の指定した色以外を白黒にしたり、指定した色を別の色に変えて撮影できます(p. 73、74)。

スタンダードと同様に、記録画素数やフレームレートを選び、メモリーカードの容量がいっぱいになるまで撮影できます(超高速のメモリーカード使用時(推奨メモリーカード:SDC-512MSH))。

・1回の最大記録容量:4GB\*

- ・記録可能時間は、お使いのメモリーカードによって異なります(p. 150)。
- \*記録容量が4GBに達していても、撮影時間が1時間に達した時点で記録を停止します。

## 1 コントローラーホイールを回して動画撮影モードを選ぶ

-  や 、 の場合は、記録画素数やフレームレートを変更できます (p. 52)。
-  や  の手順は、「色を変えて撮る」(p. 73) をご覧ください。



## 2 撮影する

- シャッターボタンを半押しすると、露出、フォーカス、ホワイトバランスを自動設定します。
- シャッターボタンを全押しすると撮影が開始され、同時に音声も記録されます。
- 撮影中は、液晶モニターに撮影時間と【●録画】が表示されます。
- 再度シャッターボタンを全押しすると、撮影が終了します。なお、以下の場合は自動的に撮影が終了します。
  - 最長記録時間を経過したとき
  - カメラ内部のメモリーやメモリーカードの容量がいっぱいになったとき





- 動画を撮影するときは、このカメラで初期化したメモリーカードをお使いください (p. 30)。付属のメモリーカードはそのままお使いになれます。
- 撮影中は、次のことに注意してください。
  - マイクに触れないでください。
  - シャッターボタン以外のボタンを押さないでください。ボタンを押す音も記録されてしまいます。
  - 撮影状況に応じて、カメラが自動的に適切な露出、ホワイトバランスを調整します。カメラが自動的に露出を調整する音が、一緒に記録される場合もあります。
- フォーカス、光学ズームは、撮影を開始したとき（最初のフレーム）の設定値に固定されます。
- カメラを太陽に向けて、撮影しないでください。



動画（タイプ：AVI、圧縮方法：Motion JPEG）をパソコンで再生するには、QuickTime 3.0 以上が必要です（付属の Canon Digital Camera Solution Disk には、Windows 版の QuickTime が収められています。なお、Mac OS X 以降には標準装備されています）。



## 記録画素数とフレームレートを変更する（動画）

動画撮影モードが、（スタンダード）または （ワンポイントカラー）、（スイッチカラー） のとき、記録画素数やフレームレートを変更できます。

### 1 FUNC.メニュー▶ \*（フレームレート）/\*（記録画素数）

メニュー操作 (p. 22)











\* 初期設定

-  /  ボタンでフレームレート / 記録画素数を選び、FUNC./SET ボタンを押します。



## 記録画素数とフレームレートについて

フレームレートは、1秒間に撮影 / 再生するフレーム数を表します。フレームレートが高いほど滑らかな動きになります。

	記録画素数	フレームレート	
		 30フレーム/秒	 15フレーム/秒
 スタンダード	 640 × 480 画素	○ <sup>*1</sup>	○
 ワンポイントカラー	 320 × 240 画素	○	○
 スイッチカラー		○	○
 ラージ <sup>*2</sup>	 1024 × 768 画素	—	○
 ライト <sup>*2</sup>	 160 × 120 画素	—	○

\* 1 初期設定

\* 2 記録画素数とフレームレートは固定です。



- 1 画像の容量 (目安) (p. 152)
- メモリーカードの種類と記録可能画像数/時間(目安) (p. 150)
- 動画撮影前に、以下の操作ができます。
  - AF ロック：MF ボタンを押すと、その状態で AF ロックします。液晶モニターに **MF** が表示されます。もう一度 MF ボタンを押すと解除できます。
  - マニュアルフォーカス (p. 61)
  - AE ロック、露出シフト： **\*** ボタンを押すと、その状態で AE ロックします。液晶モニターに露出シフトバーが表示され、コントローラーホイールを回して露出を変更できます。もう一度 **\*** ボタンを押すと解除できます。また、MENU ボタンを押したり、ホワイトバランス、マイクラマー、撮影モードを変更すると解除されます。

# 録音の機能を設定する



撮影モード

AUTO SCN P Tv Av M

マイクレベル（録音音量）とウィンドカットを変更できます。

## 1 (設定)メニュー▶[オーディオ]

メニュー操作 (p. 23)

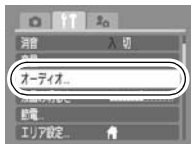

## 2 [マイクレベル] ▶[オート]\*/[マニュアル]

\*初期設定

- [マニュアル] の場合、**↓** ボタンを押して、**←/→** ボタンで録音レベル（録音音量）を設定します。

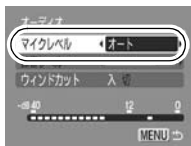

## 3 [ウィンドカット]▶[入]\*/[切]

\*初期設定

- 風が強いときにおすすめします。
- [入] に設定すると が表示されます（動画モード時のみ）。



- [オート] の場合、録音音量が大きくなりすぎても、自動的に音割れを軽減します。
- ウィンドカットは、風が強いときに発生する雑音を低減できます。





よく使う撮影モードや撮影時のさまざまな設定を、あらかじめ **C** (カスタム) に登録しておくことができます。必要なときにモードダイヤルを **C1** または **C2** に合わせるだけで、事前に登録した設定内容で撮影できます。他の撮影モードに切り換えたり、電源を切ると解除されてしまう設定 (連続撮影、セルフタイマーなど) も保持されます。

## 1 登録したい撮影モードにして内容を設定する

- **C1/ C2** に登録できる機能
  - 撮影モード (**P**、**Tv**、**Av**、**M**)
  - **P**、**Tv**、**Av**、**M** で設定可能な項目 (p. 160)
  - 撮影メニューの設定内容
  - ズーム位置
  - マニュアルフォーカス位置
- **C1/ C2** に登録した設定の一部 (撮影モード以外) を変更するときは、**C1/ C2** を選びます。

## 2 (撮影) メニュー ▶ [カスタム登録] ▶ [登録先] ▶ [C1]/[C2]

メニュー操作 (p. 23)

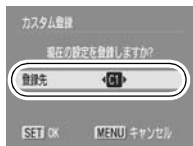

## 3 を押す



- ISO感度は登録できませんので、**C1/ C2** で撮影するときは、ISO ダイヤルで設定してください。
- 設定内容は、他の撮影モードには反映されません。
- 登録内容をリセットできます (p. 29)。

# いろいろな撮影

## フォーカス設定を切り換えて撮る



撮影モード

AUTO SCN\* P Tv Av M

\* では [CONT] 固定となります。

\* では [SINGLE] 固定となります。

AF の設定を選択します。

CONT (コンティニュアス)	シャッターボタンを押さなくても、カメラを向けた位置へ常にピントを合わせます。とっさのシャッターチャンス逃さずに撮影できます。
SINGLE (シングル)	シャッターボタンを半押ししたときだけピントを合わせます。通常はピント合わせを行わないため、消費電力を抑えることができます。

1

(撮影)メニュー ▶ [AFモード] ▶ [CONT]\* / [SINGLE]

メニュー操作 (p. 23)

\*初期設定



AF 枠が [1 点] のときに設定できます。[AiAF] または [顔優先] のときは、[SINGLE] に固定されます (p. 57)。

# AF枠を選択する



撮影モード

AUTO SCN \* P Tv Av M

\* 、では設定できません。

オートフォーカス枠（AF 枠）はピントを合わせるための枠です。  
以下のように AF 枠を選択できます。

	AiAF	撮影状況に応じて、9つの AF 枠の中からカメラが自動的に AF 枠を選択してピントを合わせます。
	1 点	中央の AF 枠だけが有効になります。狙った被写体に確実にピントを合わせるのに便利です。
	顔優先	カメラが自動的に顔の位置を検出し、顔にピントと露出*を合わせた撮影ができます。顔が検出されない場合は、[AiAF]で撮影されます。 *評価測光時のみ (p. 37)

## AiAF/ 1点 / 顔優先を選ぶ

1

ボタンを押す

- AF枠が緑色で表示されます。

2

コントローラーホイールを回して、[AiAF]/[1点]/[顔優先]を選び、 ボタンを押す



- シャッターボタンを半押ししたとき、AF 枠の表示は、次のようになります（液晶モニターがついているとき）。
  - ・ 緑色：撮影準備完了
  - ・ 黄色：ピントが合いにくいとき\*\*AF 枠が [1 点] のときのみ表示されます。
- [顔優先] を選んだときは、以下のとおりです。
  - AF 枠が最大 3 つまで表示されます。このとき、カメラが主被写体と判断した箇所に白色の枠、そのほかの箇所にグレーの枠が表示されます。シャッターボタンを半押しすると、最大 9 つまで緑色の AF 枠が表示されます。
  - 白色の枠が表示されず、グレーの枠のみが表示された場合は、撮影時には[顔優先]ではなく[AiAF]で撮影されます。
  - 人物以外の被写体を、カメラが誤って顔と検知することがあります。このときは、[AiAF] または [1 点] にしてお使いください。
  - 顔が検出されないことがあります。

<主な例>

- ・ 顔が画面全体に対して極端に小さい、大きい、暗いまたは明るい
- ・ 顔が横や斜めを向いていたり、顔の一部が隠れている

## AF 枠を移動する

**P、Tv、Av、M** のとき、任意の位置に AF 枠を移動できます（アクティブフレームコントロール）。狙った被写体に確実にピントを合わせたり、構図を楽しむのに便利です。

1

 ボタンを押す

- AF 枠が緑色で表示されます。



2

コントローラーホイールを回して、[1 点] を選ぶ

3

人の顔に AF 枠を移動するときは、 を押す

4

 ボタンで AF 枠を移動し、 ボタンを押す

-  ボタンを押し続けると、AF 枠がもとの位置（中央）に戻ります。



- 測光方式が [スポット測光] のときは、AF 枠をスポット測光枠と連動させることができます (p. 37)。
- マニュアルフォーカス中 (p. 61) は、選択できません。
- 電源を切ると、AF 枠の位置は中央に戻ります。

## ピントが合いにくい被写体を撮る(フォーカスロック、AFロック、マニュアルフォーカス)

撮影モード

**AUTO** SCN\*   **P** Tv Av M

\*  では設定できません。

次のような被写体は、ピントが合わないことがあります。

- コントラストが極端に低い被写体
- 近いものと遠いものが混在する被写体
- 画像中央部が極端に明るい被写体
- 高速で移動する被写体
- ガラス越しの被写体：できるだけガラスに近寄り、反射による写り込みのない状態で撮影してください。

### フォーカスロックで撮る



- 1 ピントを合わせたい被写体と同じ撮影距離の異なる被写体を、ファインダーの中央または液晶モニターのAF枠に収める
- 2 シャッターボタンを半押しし、ピントを合わせる
- 3 そのままカメラの向きを変えて構図を決め、シャッターボタンを全押しする

## AF ロックで撮る

- 1 液晶モニターをつける
- 2 ピントを合わせたい被写体と同じ撮影距離の異なる被写体を、AF枠に収める
- 3 シャッターボタンを半押ししながら、MFボタンを押す
  - **MF** とMFインジケーターが表示されます。
- 4 カメラの向きを変えて構図を決め、撮影する

解除のしかた：MFボタンを押す



- AFロックは、**AUTO**、では操作できません。
- AFロックは、シャッターボタンを放して構図を決められるので便利です。また、撮影後もAFロックされたままなので、同じピントですぐに次の撮影ができます。
- 液晶モニターを使って、フォーカスロックまたはAFロック撮影をする場合、AF枠を [1点] にすると (p. 57)、中央のAF枠1点だけが有効になるので、撮影しやすくなります。
- 、ではAF枠が表示されないなので、ねらった被写体にピントが合うようにカメラを向けてください。
- **S** ボタンに**AFL**を登録すると (p. 77)、**S** ボタンを押すだけでAFロックができます。このとき液晶モニターにはAFLが表示されます。

# マニュアルフォーカスで撮る

手動でピントを合わせて撮影します。

## 1 液晶モニターをつける

## 2 MFボタンを押して、MFを表示する

- MFインジケータが表示されます。
-  (撮影) メニューの [MF拡大表示] が [入] のとき、AF 枠を中心に画像が拡大表示\*されます。



\*、デジタルズーム時、デジタルテレコン時や、テレビに表示しているときは、拡大表示されません。



\*拡大表示しない設定にもできます (p. 24)。

- 撮影モードによって、 ボタンを押すと、以下のように設定できる項目が切り換わります。



MF インジケータ

<b>P</b>	露出補正 / <b>MF</b>
<b>SCN</b>	SCNモード / 露出補正* / <b>MF</b>
	撮影方向の選択 / 露出 / <b>MF</b>
	液晶モニターモード / <b>MF</b>
<b>Tv</b>	シャッタースピード / 露出補正 / <b>MF</b>
<b>Av</b>	絞り数値 / 露出補正 / <b>MF</b>
<b>M</b>	シャッタースピード / 絞り数値 / <b>MF</b>

\*、、では設定できません。

## 3 コントローラーホイールを回して、ピントを合わせる

- MFインジケータはピント位置の目安です。表示される数値を目安に撮影してください。

解除のしかた：**MF**ボタンを押す



マニュアルフォーカスは、**AUTO**、では操作できません。

## マニュアルフォーカスと AF を組み合わせて使う

初めにマニュアルフォーカスでおおよそのピントを合わせ、その位置の近傍を自動的にスキャンして、正確なフォーカス位置を検出できます。

## 1 マニュアルフォーカスでピントを合わせ、 ボタンを押す

- 最もピントの合う位置にピントが自動的に設定されます。

 マニュアルフォーカス中は AF 枠の変更はできません。AF 枠を変更するときは、一度マニュアルフォーカスを解除してください。



**AUTO**、 では操作できません。

## フォーカスを自動的に変えて撮る(フォーカスブラケット撮影)

撮影モード

**AUTO** SCN   **P** Tv Av M

マニュアルフォーカスで設定したピント位置を中心に、設定した後ろ寄りと前寄りのピント位置の順に自動的に 3 画像を撮影できます。3 画像は、連続撮影 (p. 41) と同じ間隔で撮影されます。後ろ寄り、前寄りのピント位置は、大・中・小の 3 段階で設定できます。

 ストロボ発光時はフォーカスブラケット撮影ができません。通常の 1 画像撮影になります。

1 FUNC.メニュー ▶  \* (BKT-Off) ▶  (Focus-BKT) ▶ 

メニュー操作 (p. 22)

\*初期設定





## 2 ⇄/➡ ボタンでピント位置の変更量を設定する

- ➡ ボタンを押すと間隔が広くなり、  
⇄ ボタンを押すと狭くなって、中心  
に近い位置でピントを合わせます。



## 3 で設定を終了し、マニュアルフォーカス(p. 61)で撮影する

解除のしかた：手順1で  (BKT-Off) を選択する

## \* 露出を固定して撮る(AEロック)



撮影モード

AUTO SCN   P Tv Av M

露出とピントを別々に決めて撮影できます。被写体と背景のコントラストが極端に強いときや、逆光下での撮影などに有効です。



ストロボは必ず  に設定し、ストロボを発光させないでください。ストロボ発光時は、AEロックできません。

### 1 液晶モニターをつける

### 2 露出を固定したい被写体にカメラを向ける

### 3 シャッターボタンを半押しする

### 4 \* ボタンを押す

- 露出が固定されます。

### 5 カメラの向きを変えて構図を決め、撮影する

解除のしかた：コントローラーホイール、またはISOダイヤル以外のボタンを操作する



- AEロック後に、露出を固定したままISO感度を変更できます。
- ストロボをお使いのときはFEロック(p. 65)で撮影してください。

## シャッタースピードと絞り数値の組み合わせを変える

自動的に設定されたシャッタースピードと絞り数値の組み合わせを、同じ露出のままですべて自由に変えて撮影できます（プログラムシフト）。

**1** 露出を固定したい被写体にカメラを向ける

**2** シャッターボタンを半押しする

**3** **＊** ボタンを押す

- 露出が固定されます。



Tv パー Av パー

**4** コントローラーホイールを回して、シャッタースピードと絞り数値の組み合わせを変える

**5** 構図を決め直して撮影する

- 撮影が終了し、設定は解除されます。

# \*FEロックで撮る



撮影モード

AUTO SCN P Tv Av M

被写体が構図のどこにあっても、適正な露出でストロボ撮影ができます。

**1** 液晶モニターをつける

**2** ボタンを押して、 (常時発光)を選ぶ

- 外付けストロボをお使いの場合は、お使いのストロボの取扱説明書をご覧ください。

**3** 露出を固定したい被写体にカメラを向ける

**4** シャッターボタンを半押しする

**5** \*ボタンを押す

- ストロボがプリ発光し、露出が固定されます。

**6** カメラの向きを変えて構図を決め、撮影する

解除のしかた：コントローラーホイール以外のボタンを操作する



[ストロボ自動調光] が [切] のときは、FE ロックできません (p. 67)。

# 露出を自動的に変えて撮る (AEB撮影)



撮影モード

AUTO SCN P Tv Av M

設定した露出補正量の幅に従って、カメラが自動的に露出を変えながら、連続撮影 (p. 41) と同じ間隔で 3 画像撮影します。標準露出、マイナス補正、プラス補正の順で撮影します。

1

FUNC.メニュー ▶ \* (BKT-Off) ▶ (AEB) ▶

メニュー操作 (p. 22)

\*初期設定



2

◀/▶ ボタンで露出の補正量を調整する

- 補正量は、標準露出を中心に -2 ~ +2 の範囲で 1/3 段ずつ設定できます。なお、すでに露出補正 (p. 38) をしている場合は、その設定値を中心に設定できます。



解除のしかた：手順 1 で (BKT-Off) を選択する



ストロボ発光時は AEB 撮影ができません。通常の 1 画像撮影になります。

## NDフィルターを使う



撮影モード

AUTO SCN P Tv Av M

光量を 1/8 に減少 (3 段分) できるので、シャッタースピードを遅くしたり、絞り値を小さくしたりできます。



手ブレを防ぐため、三脚を使って撮影してください。

1

FUNC.メニュー ▶ (NDフィルター) ▶ \* (NDフィルター切) / (NDフィルター入)

メニュー操作 (p. 22)

\*初期設定

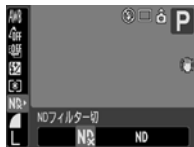

## ストロボの自動調光設定を切り換える



撮影モード

AUTO SCN P Tv Av M

内蔵ストロボと外付けストロボ\*は自動調光で発光されますが、自動調光しないように設定することもできます。

\*スピードライト 220EX/430EX/580EX

1

(撮影)メニュー ▶ [ストロボ自動調光] ▶ [入]\*/[切]

メニュー操作 (p. 23)

\*初期設定



# ストロボ調光量 / ストロボ発光量を補正する

撮影モード

AUTO SCN   P Tv Av M

ストロボ調光補正



- 撮影モードが 、**P** のとき、または **Tv**、**Av** で [ストロボ自動調光] が [入] のとき (p. 67)、標準調光を中心に -2 ~ +2 の範囲で 1/3 段ずつ変更できます。
- カメラの露出補正と併用することにより、背景の露出も補正したストロボ撮影ができます。

ストロボ発光量

- 撮影モードが **M** または **Tv**、**Av** で [ストロボ自動調光] が [切] のとき (p. 67)、ストロボの発光量をフル発光から 3 段階で制御して撮影できます。外付けストロボ装着時は、外付けストロボの発光量を制御 (1/1 (フル発光) から 1/64 まで、1/3 段ずつ) できます。

## 1 FUNC.メニュー ▶ (ストロボ調光補正) / (ストロボ発光量)

メニュー操作 (p. 22)

-  /  ボタンで補正量/発光量を選び、FUNC./SET ボタンを押します。



画面例：

ストロボ調光補正の場合

# ストロボ発光のタイミングを切り換える

撮影モード

AUTO SCN   P Tv Av M

先幕	シャッタースピードにかかわらず、シャッターが開いた直後にストロボが発光します。通常はこちらで撮影します。
後幕	シャッターが閉じる直前にストロボが発光します。ストロボ発光のタイミングが先幕発光より遅くなり、車のライトが後方に流れるような画像を撮影できます。

## 1 (撮影)メニュー ▶ [ストロボ発光] ▶ [先幕]\*/[後幕]

メニュー操作 (p. 23)

\*初期設定



先幕設定で撮影した画像



後幕設定で撮影した画像

# マイカラーで撮る



撮影モード

AUTO SCN \* P Tv Av M

\* 、 では設定できません。

画像の印象を変えて撮影できます。

## マイカラーの種類

	マイカラー切	通常設定
	くっきりカラー	コントラストと色の濃さを強調し、くっきりした色合いにする
	すっきりカラー	コントラストと色の濃さを抑え、すっきりとした色合いにする
	セピア	セピア色にする
	白黒	白黒にする
	ポジフィルムカラー	「あざやかブルー」・「あざやかグリーン」・「あざやかレッド」の効果を合わせたもので、青、緑、赤色をより鮮やかにする。ポジフィルムのようにナチュラルで色鮮やかな画像が撮影できます。
	色白肌*	人物の肌を色白にする
	褐色肌*	人物の肌を褐色にする
	あざやかブルー	青色を強調する。空や海などの青い被写体をより鮮やかに撮影できます。
	あざやかグリーン	緑色を強調する。山や新緑、草花、芝生などの緑の被写体をより鮮やかに撮影できます。
	あざやかレッド	赤色を強調する。赤い花や赤い車などの赤い被写体をより鮮やかに撮影できます。
	カスタムカラー	コントラスト / シャープネス / 色の濃さを調節したり、赤 / 緑 / 青 / 肌色*のバランスを変更したりして撮影できます。「青色をもう少し鮮やかに」や「顔色をもう少し明るく」といった微調整ができます。

\*被写体に人物以外の肌色が含まれている場合は、その被写体の色も変更されることがあります。

\*肌の色によっては、効果が現れない場合があります。



# 1 FUNC.メニュー▶ \* (マイカラー切)



メニュー操作 (p. 22)

\*初期設定



-  ボタンでマイカラーモードを選びます。



# 2 撮影する

-  のとき  
「カスタムカラーモードに設定する」(p. 72)をご覧ください。
-  以外るとき  
FUNC./SETボタンを押して撮影画面に戻り、撮影します。

## カスタムカラーモードに設定する

- 1  (カスタムカラー)   
メニュー操作 (p. 22)



- 2 **▲/▼** ボタンで[コントラスト]、[シャープネス]、[色の濃さ]、[赤]、[緑]、[青]、[肌色]のいずれかを選び、**←/→** ボタンで調整する

- 調整結果が表示されます。



項目を選ぶ      調整する

- 3 

- 設定を終了します。  
このとき、MENUボタンを押すと、マイカラーモードを選ぶ画面に戻ります。

# 色を変えて撮る



撮影モード

SCN ( ) ( )

画像の色味を簡易的に変化させて撮影します。静止画だけでなく、動画でも利用でき、画像効果や映像効果を演出した撮影が楽しめます。ただし、撮影状況によっては、画像が粗くなったり、思い通りの色にならないことがあります。そのため、大切なシーンを撮影するときには、必ず事前に試し撮りすることをおすすめします。なお、静止画の場合には、[オリジナル保存]機能 (p. 76) を [入] にすれば、撮影した画像だけでなく、オリジナル画像 (元画像) も記録できます。

	ワンポイントカラー	画面内の指定した色のみを残し、それ以外を白黒にして撮影できます。
	スイッチカラー	画面内の指定した色を別の色に変更して撮影できます。別の色の取り込みは 1 色のみで、複数の色から選択はできません。



撮影シーンによっては、ISO 感度が上がり、画像にノイズが増えることがあります。

いろいろな撮影

## ワンポイントカラーモードで撮影する

1

静止画: SCN ▶ コントローラーホイール ▶

動画: ▶ コントローラーホイール ▶

撮影モードを選ぶ  
(基本編 p. 11)



2



DISPLAY

- 色取り込みモードになり、オリジナルの画像とワンポイントカラーの画像（前回設定した指定色が反映）が交互に表示されます。



3

液晶モニターの中央の枠内に、残したい色が入るようにカメラを向け、**←**ボタンを押す

- 指定できるのは1色です。
- ↑/↓**ボタンまたはコントローラーホイールで、残したい色の範囲を変更できます。
  - 5：残したい色だけを取り込みます。
  - +5：残したい色に近い色も一緒に取り込みます。

4



DISPLAY

で設定を終了し、撮影する



- 初期設定色は緑です。
- ストロボを発光して撮影すると、思い通りの画像にならない場合があります。
- 指定した色は、電源を切っても記憶されます。

## スイッチカラーモードで撮影する

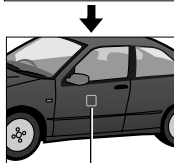
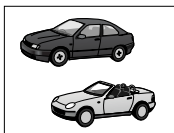

元の色  
(変更前の色)

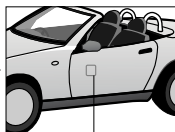

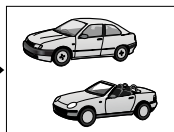

目標の色  
(変更後の色)



1

静止画: SCN ▶ コントローラーホイール ▶ 

動画:  ▶ コントローラーホイール ▶ 

撮影モードを選ぶ  
(基本編 p. 11)



2



- 色取り込みモードになり、オリジナルの画像とスイッチカラーの画像（前回設定した指定色が反映）が交互に表示されます。



静止画時

3

液晶モニターの中央の枠内に、元の色が入るようにカメラを向け、**←** ボタンを押す

- 指定できるのは1色です。
- **↑/↓** ボタンまたはコントローラーホイールで、変えたい色の範囲を変更できます。  
-5: 変えたい色だけを取り込みます。  
+5: 変えたい色に近い色も一緒に取り込みます。

4

液晶モニターの中央の枠内に、目標の色が入るようにカメラを向け、**→** ボタンを押す

- 指定できるのは1色です。

5



で設定を終了し、撮影する



- 初期設定色は、緑を白に変えて撮影するように設定されています。
- ストロボを発光して撮影すると、思いどおりの画像にならない場合があります。
- 指定した色は、電源を切っても記憶されます。

## オリジナル画像の保存方法を変更する

ワンポイントカラーやスイッチカラーで静止画を撮影するときは、色を変えた画像だけでなく、オリジナル画像（色を変える前の画像）も記録するかどうかを設定できます。

1

 (撮影)メニュー ▶ [オリジナル保存] ▶ [入]/[切]\*

メニュー操作 (p. 23)

\* 初期設定

- [入] の場合、画像番号は連番になります。オリジナル画像が早い番号、ワンポイントカラーやスイッチカラーで撮影した画像が後の番号です。

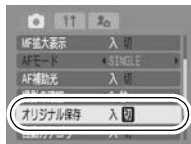

[オリジナル保存] を [入] に設定した場合

- 撮影時に液晶モニターに表示される画像は、ワンポイントカラーまたはスイッチカラーで設定している画像だけです。
- 撮影直後、液晶モニターには、ワンポイントカラーまたはスイッチカラーで撮影した画像が表示されます。このとき画像を消去すると、オリジナル画像も同時に消去されますので、十分に確認してから消去してください。
- 1 回の撮影で 2 画像記録されるため、液晶モニターに表示される記録可能画像数は、設定が [切] の場合の半分になります。

# ☑ ショートカットボタンを登録する



撮影モード

AUTO SCN P Tv Av M

よく使う機能を (ショートカット) ボタンに 1 つだけ登録できます。登録できる機能は以下のとおりです。ただし、撮影モードによっては登録できないものもあります。

項目	参照先	項目	参照先
無効* <sup>1</sup>	—	ND ND フィルター	p. 67
記録画素数	p. 31、52	デジタルテレコン	p. 33
圧縮率	p. 31	手ぶれ補正	p. 32
WB ホワイトバランス* <sup>2</sup>	p. 39	AFL AF ロック	p. 60
マイカラー* <sup>3</sup>	p. 70	フォルダ作成	p. 79
測光方式	p. 37	ディスプレイオフ	p. 27

\* 1 初期設定

\* 2 マニュアルは事前に白データの取り込みをしてからお使いください。

\* 3 カスタムカラーは事前に設定してからお使いください。

## 機能を登録する

### 1 (撮影)メニュー▶ [ショートカット登録]

メニュー操作 (p. 23)

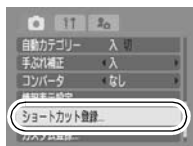

### 2 ボタンで登録したい機能を選び、 を押す

- アイコンの右下に が表示されている場合、機能の登録はできませんが、現在の撮影モードではショートカットボタンを押しても無効となります。



解除のしかた：手順 2 で [無効] を選択する

## ☑ショートカットボタンを使う

### 1 ☑ボタンを押す

- 登録した機能が呼び出されます。液晶モニターに機能のアイコンが表示されます。
- ☑ボタンを押すたびに、登録されている機能の設定値が切り換わります。
- 現在の撮影モードで無効となる機能が設定されている場合は、何も表示されません。
- [デジタルテレコン]を使用した場合、デジタルズームの設定は自動的に[入]になります (p. 24)。

## 縦横自動回転の設定をする



撮影モード

AUTO SCN P Tv Av M

このカメラには SI (Super Intelligent) センサーが装備されており、縦位置で撮影した画像は、再生時に正しい縦位置に回転して表示されます。

### 1 (設定)メニュー▶[縦横自動回転]▶[入]\*/[切]

メニュー操作 (p. 23)

\*初期設定

- 撮影時に縦横自動回転を[入]にすると、液晶モニターに(情報表示ありのとき)、 (通常)、 (右が下)、または (左が下)が表示されます。

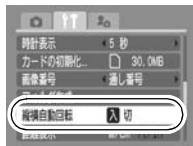

- カメラを真上や真下に向けて撮影すると、正しく機能しない場合があります。アイコン () を確認し、正しく天地を判断しない場合は、[切] にしてお使いください。
- 縦横自動回転の設定が[入]のときに縦位置で撮影した画像をパソコンに取り込む場合、取り込みに使用するソフトウェアによっては、回転結果が反映されないことがあります。





このカメラは、SI センサーにより、縦位置で構えて撮影する場合、上側を「天」、下側を「地」と判断し、縦位置に最適なフォーカス、露出、ホワイトバランス制御を行います。この機能は、縦横自動回転の入/切に関係なく有効です。

## 画像の保存先(フォルダ)を作成する

撮影モード

**AUTO** SCN   **P** Tv Av M

任意のタイミングで新しいフォルダを作成できます。撮影した画像は、そのフォルダ内に自動的に保存されます。

新規作成	次回撮影時に新しいフォルダを作成します。また新しいフォルダを作成したい場合には、再度チェックマークをつけてください。
自動作成	指定した日時以降の撮影時に、新しいフォルダを作成したい場合、日時を指定します。

### 1 (設定)メニュー▶[フォルダ作成]

メニュー操作 (p.23)

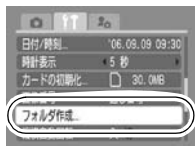

### 次回撮影時にフォルダを作成する

### 2 [新規作成]に ボタンでチェックマークをつける



- 液晶モニターに  が表示されます。フォルダが作成されると、表示は消えます。



## 指定した日時にフォルダを作成する

### 2 [自動作成]で作成日を選び、[作成時間]で時刻を設定する



- 指定した時間になると、液晶モニターにが表示されます。フォルダが作成されると、表示は消えます。

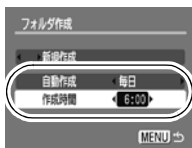

ひとつのフォルダに2000画像まで保存されます。新規にフォルダを作成しなくても、2000 画像を超えると、新しいフォルダが自動的に作成されます。

# 画像番号をリセットする



撮影モード

AUTO SCN □ P Tv Av M

撮影した画像には、自動的に画像番号がつきます。その画像番号の設定方法を選択します。

## 1 [Fn] (設定)メニュー ▶ [画像番号] ▶ [通し番号]\*/[オートリセット]

メニュー操作 (p. 23)

\*初期設定

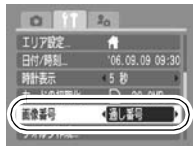

## 画像番号リセット機能について

通し番号	<p>最後に撮影した画像の続き番号が次の画像につけられます。そのため、フォルダを変更したり、メモリーカードを交換*したりしても、画像番号が重複しません。パソコンで画像をまとめて管理する場合に便利です。</p> <p>*新規のメモリーカードに交換時。記録済みのメモリーカードを入れたときは、最後に撮影した画像のフォルダ番号と画像番号を合わせた7桁の番号を比べ、大きいほうの番号を引き継ぎます。</p>
オートリセット	<p>フォルダ番号、画像番号が初期値 (100-0001) に戻ります*。フォルダ単位で管理する場合に便利です。</p> <p>*新規のメモリーカードに交換時。記録済みのメモリーカードを入れたときは、そのメモリーカードに記録されている画像のフォルダ番号と画像番号を合わせた7桁の番号の続きの番号になります。</p>

## 画像番号およびフォルダ番号について

撮影した画像には、0001 ~ 9999 までの画像番号が割り振られ、各フォルダには、100 ~ 999 までの番号が割り振られます。ひとつのフォルダには、2000 画像ずつ保存されます。

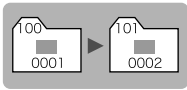
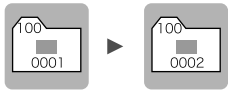
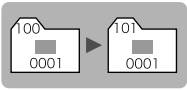
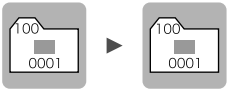
	フォルダを 新規に作成した場合	他のメモリーカードに 交換した場合
通し番号	メモリーカード 1 	メモリーカード 1   メモリーカード 2 
オートリセット	メモリーカード 1 	メモリーカード 1   メモリーカード 2 

- ・次の設定で撮影した画像は、必ずひとつのフォルダに保存されるため、2000 画像に満たなくても、十分な空きがない場合には、新しいフォルダに保存される場合があります。
  - ・連続撮影   ・セルフタイマー（カスタムの場合）
  - ・ステッチアシスト   ・フォーカスブラケット撮影   ・AEB 撮影
  - ・静止画のワンポイントカラー / スイッチカラー（[オリジナル保存] が [入] の場合）
- ・同じフォルダ番号や、フォルダ内に同じ画像番号が複数あるときは、再生できません。
- ・フォルダの構造や画像のタイプについては、ソフトウェアクイックガイドでご確認ください。

# 再生 / 消去する

再生モードでは、コントローラーホイールでも画像を選べます。反時計回りで前の画像、時計回りで次の画像を表示できます。基本編 (p. 20) もご確認ください。

## Q 拡大して見る



### 1 ズームレバーをQ側に押す

- 拡大表示になります。
- 画像を最大約10倍まで拡大して表示できます。



表示位置の目安

### 2 上下左右ボタンで表示位置を変更する

- 拡大再生中にコントローラーホイールを回すと、拡大したまま前または次の画像を表示できます。
- ズームレバーで倍率を変更できます。





解除のしかた：ズームレバーを  側に押す (MENU ボタンを押すと、すぐに解除できます。)



動画、インデックス再生時は、拡大表示できません。

## 9画像ずつまとめて見る(インデックス再生)

### 1 ズームレバーを 側に押す

- 9画像ずつ表示されます。
- /// ボタンで選択画像を切り換えます。

選択画像







動画

解除のしかた：ズームレバーを  側に押す

### 9画像ずつ表示を切り換える

インデックス再生中に、 ボタンを押すとジャンプバーが表示され、9画像ずつ表示の切り換えができます。

- ズームレバーをインデックス側に押しても切り換えができます。/ ボタンで前または次の9画像を表示します。
- FUNC./SET ボタンを押しながら / ボタンを押すと、最初または最後の9画像を表示します。



ジャンプバー

解除のしかた： ボタンを押す



## カテゴリーに分けて管理する(マイカテゴリー)

画像を、あらかじめ用意されているカテゴリー（人物、風景、イベント、カテゴリー1～3、作業用）に分類し、カテゴリー単位で管理することができます。カテゴリー単位に次の操作が行えます。

- ・画像検索 (p. 86)    ・スライドショー (p. 97)
- ・プロテクト (p. 101)    ・消去 (p. 103)    ・印刷指定 (p. 105)

### 1 (再生)メニュー

メニュー操作 (p. 23)

- 再生モードのとき   ボタンを押すと、すぐに手順2の画面を表示できます。

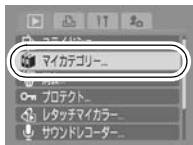

### 2 ボタンでカテゴリーで分類する画像を選び、 ボタンでカテゴリーの種類を選んで を押す

- 1つの画像を複数のカテゴリーに分類することができます。
- 再度 FUNC./SET ボタンを押すと設定を解除できます。



消去や印刷、スライドショーなどの画像を管理するときは、[作業用] に分類すると便利です。

# 目的の画像にジャンプする



メモリーカードにたくさんの画像を記録しているときは、次の検索キーでジャンプしながら目的の画像を探し出すと便利です。

	日付	各撮影日の先頭画像を表示する
	マイカテゴリー	各カテゴリーの先頭画像を表示する
	フォルダ	各フォルダの先頭画像を表示する
	動画	動画を表示する
	10 枚	画像を 10 枚ずつ飛ばして表示する
	100 枚	画像を 100 枚ずつ飛ばして表示する

## 1 シングル再生時に、目的ボタンを押す

- 検索ジャンプモードになります。

## 2 上/下ボタンで検索キーを選ぶ

- 検索キーによって、画面例は若干異なります。
- DISPLAY ボタンで、画像情報の表示 / 非表示の切り換えができます。

画像情報



## 3 画像を表示する

- / :  
◀/▶ ボタンを押します。
- / / / :  
◀/▶ ボタンで再生したい日付、カテゴリー、フォルダ、動画を選び、FUNC./SET ボタンを押します。
  - 絞込み再生モードに変わり、検索キーで指定した画像を再生できます。
  - 目的ボタンを押すと、絞込み再生モードを解除します。

絞込む対象を選ぶ







- 以下の場合には、絞込み再生モードは解除されます。
  - カテゴリー分けするとき
  - レタッチマイカラーで効果をつけた画像や、編集した動画を新規保存するとき
  -  (再生) メニューの [消去] から、画像を消去したとき

## 動画を見る



インデックス再生時は、動画は再生できません。

### 1 動画を表示し、 を押す









-  の表示されている画像が動画です。



### 2 (再生) を選び、 を押す

- 再生中にFUNC./SETボタンを押すと、再生が一時停止します。再度ボタンを押すと再開します。
- 再生が終了すると、最終フレームが表示されたままで停止します。FUNC./SETボタンを押すと、再度、動画再生パネルが表示されます。
- 動画再生中にDISPLAYボタンを押すと、再生バーの表示/非表示の切り換えができます。
- 前回、再生を中断した場合は、最後に再生したフレームから表示されます。

## 動画再生パネルの操作

	終了し、シングル再生に戻る
	動画の印刷（プリンター接続時にアイコンが表示されます。詳細はダイレクトプリントユーザーガイドをご覧ください。）
	再生
	スロー再生（スロー再生の速度は、◀ボタンで遅く、▶ボタンで速くできます。）
	先頭フレームを表示
	フレーム戻し(FUNC./SETボタンを押し続けると早戻しします。)
	フレーム送り(FUNC./SETボタンを押し続けると早送りします。)
	最終フレームを表示
	編集（動画編集モードに切り換えます。）（p. 89）



- テレビで動画を再生するときの音量は、テレビで調節してください（p. 127）。
- スロー再生中、音声は再生されません。

# 動画を編集する



撮影した動画の一部を削除できます。



プロテクトされている動画、撮影時間が1秒未満の動画は編集できません。

## 1 動画再生パネルの (編集) を選び、 を押す

- 動画編集パネルと動画編集バーが表示されます。

動画編集パネル



動画編集バー

## 2 ボタンで (前部を削除) または (後部を削除) を選び、 ボタンで削除する位置 (▼) を指定する

- 仮編集した動画を確認するときは、 (再生) を選んで FUNC./SET ボタンを押します。
- (終了) を選ぶと動画編集を中止し、動画再生パネルに戻ります。

## 3 (保存) を選び、 を押す

**[新規保存]または[上書き保存]を選び、を押す**

- [新規保存]：新しいファイル名をつけて保存します。編集前のデータは残ります。保存中にFUNC./SETボタンを押すと、保存を中止できます。
- [上書き保存]：編集前の画像と同じファイル名で保存されます。編集前のデータは残りません。
- メモリーカードの空き容量が足りないときは、上書き保存しできません。



編集した動画を保存するとき、ファイルの容量によっては時間がかかる場合があります。途中で電池がなくなると、編集した画像が保存できないことがありますので、動画を編集するときは、フル充電したバッテリーあるいはACアダプターキット ACK-DC20 (別売) のご利用をおすすめします (p. 133)。

# 回転して表示する



時計方向に 90 度、270 度に回転して表示します。



元画像



90 度



270 度

1

▶ (再生)メニュー ▶

メニュー操作 (p. 23)

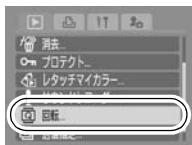

2

◀/▶ ボタンで回転する画像を選び、 を押して回転する

- FUNC./SET ボタンを押すごとに、90度→270度→元画像が表示されます。
- インデックス再生にしても設定できます。



カメラで回転した画像をパソコンに取り込む場合、取り込みに使用するソフトウェアによっては回転結果が反映されないことがあります。

## 効果をつけて再生する



画像の切り換え時に使用する効果を選択できます。

	効果なし
	表示中の画像が暗くなり、次の画像が徐々に明るく表示されます。
	← ボタンを押すと左側から前の画像が、→ ボタンを押すと右側から次の画像が表示されます。

1

(再生)メニュー ▶ / \* /

メニュー操作 (p. 23)

\*初期設定

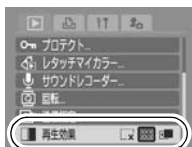

## レタッチマイカラーで効果をつける



撮影した画像に、レタッチマイカラーで効果をつけることができます(静止画のみ)。レタッチマイカラーの種類は次のとおりです。効果の詳細は p. 70 をご覧ください。

くっきりカラー	色白肌
すっきりカラー	褐色肌
セピア	あざやかブルー
白黒	あざやかグリーン
ポジフィルムカラー	あざやかレッド

# 1 (再生)メニュー▶

メニュー操作 (p. 23)

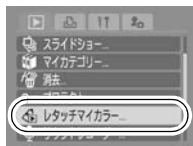

# 2 ボタンで効果をつける画像を選び、 を押す



# 3 ボタンで効果をつけたいレタッチカラーの種類を選び、 を押す

- レタッチマイカラーで効果をつけた画像が表示されます。
- ズームレバーをQ側に押し、拡大して確認できます。拡大表示中は、FUNC./SET ボタンでレタッチマイカラーで効果をつけた画像と効果がついていない元画像の切り換えができます。



# 4 [OK]選び、 を押す

- 新規に保存されたレタッチマイカラーで効果をつけた画像は、撮影した画像の一番最後に保存されます。
- 引き続き、他の画像に効果をつけたい場合は、手順2から操作を繰り返します。





を押し、[はい]または[いいえ]を選んで  を押す

- [はい] の場合はレタッチマイカラーで効果をつけた画像が表示され、[いいえ] の場合は再生メニューに戻ります。



- メモリーカードの空き容量によっては、レタッチマイカラーで効果をつけることができません。
- レタッチマイカラーで効果をつけた画像に、何度でもレタッチマイカラーで効果をつけることができますが、画質は徐々に低下したり、思いどおりの色にならないことがあります。
- マイカラーで撮影した画像 (p. 70) と、再生時にレタッチマイカラーで効果をつけた画像は、画像の色味が若干異なる場合があります。



# 音声メモをつける



画像の再生中（シングル再生、インデックス再生、拡大再生、撮影直後の画像表示中、撮影直後のピントの確認中）に最長 1 分の音声メモをつけることができます。音声データは WAVE タイプで保存されます。

## 1 画像再生中に ボタンを押す

- 音声メモパネルが表示されます。

## 2 ボタンで (録音) を選び、 を押す

- 録音時間と録音可能時間が表示されます。
- FUNC./SET ボタンを押すと録音を一時停止します。再度ボタンを押すと再開します。
- 1 画像につき、合計が 1 分に達するまで何度でも音声メモを追加できます。
- 録音の機能を設定できます (p. 54)。



音声メモパネル

録音時間 /  
録音可能時間

音量  
( / ボタンで調節 )

再生 / 消去する

## 音声メモパネルの操作

	設定を終了します。
	録音
	停止
	再生
	消去 表示される画面で [消去] を選び、FUNC./SET ボタンを押します。
	音量 (0 ~ 5 段階)





- 動画には音声メモをつけられません。
- プロテクトされている画像の音声メモは消去できません。

# 音声だけを記録する(サウンドレコーダー)

画像を記録せず、音声だけを約 2 時間連続して録音できます。

1

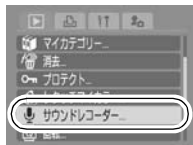

 (再生)メニュー▶ 

メニュー操作 (p. 23)



2

 (録音)を選び、 を押す

- 録音時間が表示されます。
- / ボタンでサンプルレートを変更できます。[11.025kHz]、[22.050kHz]、[44.100kHz]\*の順に音質は良くなりますが、記録されるファイル容量は大きくなります。  
\*初期設定
- FUNC./SETボタンを押すと録音を一時的に停止します。再度ボタンを押すと再開します。

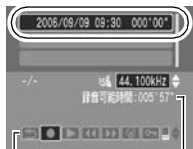

録音可能時間  
音声操作パネル









- サウンドレコーダーの音声サイズと記録時間 (目安) (p. 151)。
- メモリーカードの容量がいっぱいになった時点で自動的に録音を終了します。
- 再生モードで  ボタンを押し続けても、音声操作パネルを表示できます。



# 画像を自動再生する(スライドショー)

メモリーカード内の画像を自動再生します。

\*スライドショーの画像指定は、DPOF (Digital Print Order Format) に準拠しています (p. 105)

	全画像	メモリーカード内のすべての画像を順に再生します。
	日付	指定した日付の画像を順に再生します。
	マイカテゴリー	指定したカテゴリー内の画像を順に再生します。
	フォルダ	指定したフォルダ内の画像を順に再生します。
	動画	動画のみを順に再生します。
	静止画	静止画のみを順に再生します。
	カスタム 1 ~ カスタム 3	カスタム 1 ~ 3 でマークされている画像を順に再生します (p. 99)。

1

 (再生)メニュー 



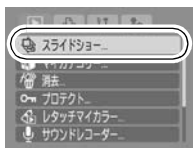

メニュー操作 (p. 23)



再生 / 消去する

2

↑/↓/←/→ ボタンで、、、、、、、 のいずれかを選ぶ

- 、、 のとき：再生する日付、カテゴリーまたはフォルダを選びます (p. 99)。
-  ~  のとき：再生する画像を選びます (p. 99)。
- 効果をつけて再生する場合は、↑ ボタンで [効果] を選び、←/→ ボタンで種類を選びます (p. 98)。







### 3 [スタート]を選び、を押す

- 自動再生中は、次のことができます。
  - スライドショーの一時停止/再開：  
FUNC./SETボタンを押す
  - 画像の送り/戻し：◀/▶ ボタンを押す（ボタンを押し続けると早く進みます。）
  - スライドショーの中止：MENUボタンを押す



## 効果の種類

画像の切り換え時に使用する効果を選択できます。

	効果なし
	次の画像が徐々に明るくなりながら、画面の下から上方向に表示されます。
	初めに十字型に画像が表示され、徐々に画像全体が表示されます。
	画像の一部が横方向に動きながら、徐々に画像全体が表示されます。



シングル再生時、FUNC./SET ボタンを押しながら  ボタンを押すと、表示中の画像からスライドショーを開始できます。なお、最後に撮影した画像を表示中のときは、その画像と同じ日付の先頭の画像から開始されます。

## 再生する日付 / マイカテゴリー / フォルダを選ぶ ( 、、 )



1 、 または  を選び、 を押す







2  /  ボタンで再生する日付、マイカテゴリーまたはフォルダを選び、 を押す



## 再生する画像を選ぶ ( ~ )

スライドショーで再生したい画像だけをマークし、[カスタム 1] から [カスタム 3] に保存します。最大 998 画像まで指定でき、選択した順番に自動再生されます。

1  ~  のいずれかを選び、 を押す

- 初めは、 だけが表示されます。 を設定すると、表示が  に変わり、 が表示されます。  も、同じように表示が変わっていきます。



## 2

◀/▶ ボタンで再生する画像を選び、 で選択または選択を解除する

- インデックス再生にしても選択 選択を表すチェックマーク  
できます。
- MENUボタンを押すと、設定を  
終了します。



### ● すべての画像を指定するとき

1. 手順 1 (p. 99) で、 ~  のいずれかを選んだ後、  
▲ ボタンで [全画像] を選び、FUNC./SET ボタン  
を押す
2. ▲ ボタンで [全画像指定] を選び、FUNC./SET ボ  
タンを押す
3. ▶ ボタンで [OK] を選び、FUNC./SET ボタンを押す  
設定後に解除する場合には、[リセット] を選びます。

## 再生間隔やリピート設定をする

### ● 再生間隔

スライドショーで 1 画像を表示する時間を指定します。3 \* ~ 10 秒、15 秒、30 秒を指定できます (画像によって再生間隔は多少異なります)。

\* 初期設定

### ● リピート

スライドショーが一巡したら終了するか、繰り返し再生するかを設定します。

## 1

[設定] を選び、 を押す

## 2 [再生間隔]または[リピート]を選び、設定したい内容を選ぶ

- MENUボタンを押すと、設定を完了します。

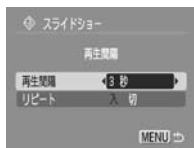

## 画像をプロテクト(保護)する



大切な画像や動画を誤って消さないように、プロテクトの設定ができます。

画像指定	画像を見ながら1画像ずつプロテクトの設定ができます。
日付で指定	指定した日付の画像のプロテクトの設定ができます。
マイカテゴリーで指定	指定したカテゴリーのすべての画像のプロテクトの設定ができます。
フォルダで指定	指定したフォルダのすべての画像のプロテクトの設定ができます。
全画像	メモリーカード内のすべての画像のプロテクトの設定ができます。

## 1 (再生)メニュー▶

メニュー操作 (p. 23)

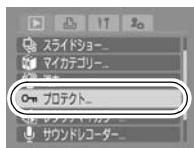

## 2 設定方法を選び、を押す

- [全画像] の場合は、手順5 へ進みます。

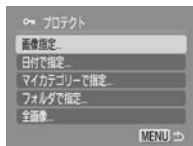

## 3 プロテクトする画像、日付、カテゴリー、フォルダを選び、を押す

### ● [画像指定]

◀/▶ ボタンで画像を選び、FUNC./SET ボタンを押します。

- 再度 FUNC./SET ボタンを押すとプロテクトを解除できます。
- インデックス再生にしても設定できます。
- MENU ボタンを押すと、設定を終了します。



プロテクトマーク

### ● [日付で指定] [マイカテゴリーで指定] [フォルダで指定]

▲/▼ ボタンで日付、カテゴリーまたはフォルダを選び、FUNC./SET ボタンを押します。

- 再度FUNC./SET ボタンを押すと選択を解除できます。
- 日付、カテゴリー、フォルダは複数選択できます。
- ◀/▶ ボタンを押すと、各日付、カテゴリーまたはフォルダの画像を確認できます。



## 4 [日付で指定]、[カテゴリーで指定]、[フォルダで指定]の場合は、を押す



## 5 [プロテクト]を選び、を押す

- [解除] を選ぶと選択した画面のプロテクトを解除し、手順2に戻ります。
- [中止] を選ぶと、プロテクト画像の選択を取り消し、手順2に戻ります。
- プロテクト中に FUNC./SET ボタンを押すと、中止できます。



## 画像を消去する

メモリーカード内の画像を消去します。

画像指定	1 画像ずつ選択した後にまとめて消去します。
日付で指定	指定した日付の画像を消去します。
マイカテゴリーで指定	指定したカテゴリーのすべての画像を消去します。
フォルダで指定	指定したフォルダのすべての画像を消去します。
全画像	メモリーカード内のすべての画像を消去します。



- 消去した画像は復元できません。十分に確認してから消去してください。
- プロテクトされている画像は消去できません。

## 1 (再生)メニュー

メニュー操作 (p. 23)

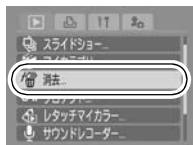

## 2 消去方法を選び、を押す

- [全画像] の場合は、手順5へ進みます。

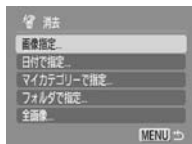

## 3 消去する画像、日付、カテゴリー、フォルダを選び、を押す

- [画像指定]
  - ◀/▶ ボタンで画像を選び、FUNC./SETボタンを押します。
  - 再度FUNC./SETボタンを押すと選択を解除できます。
  - インデックス再生にしても選択できます。
- [日付で指定] [マイカテゴリーで指定] [フォルダで指定]
  - ▲/▼ ボタンで日付、カテゴリーまたはフォルダを選び、FUNC./SETボタンを押します。
  - 再度FUNC./SET ボタンを押すと、指定を解除できます。
  - 日付、カテゴリー、フォルダは複数選択できます。
  - ◀/▶ ボタンを押すと、各日付、カテゴリーまたはフォルダの画像を確認できます。



## 4 を押す

## 5 [OK]を選び、を押す

- [中止] または [キャンセル] を選ぶと消去画像の選択を取り消し、手順2に戻ります。
- 消去中にFUNC./SETボタンを押すと、中止できます。



画像データだけでなく、メモリーカードの記録内容をすべて消去したいときは、メモリーカードを初期化してください (p. 30)。

## DPOFの印刷指定



メモリーカードに記録されている画像の中から、印刷する画像や枚数をあらかじめカメラ側で指定できます。なお、この指定は、DPOF (Digital Print Order Format) に準拠しています。カメラダイレクト対応プリンターで一括して印刷するときや、プリント取り扱い店に注文するとき大変便利です。

DPOF 対応の他のカメラで印刷指定されたメモリーカードの場合、▲が表示されることがあります。このカメラでそれらの印刷指定を変更すると、設定済みの印刷指定は、すべて書き換えられます。

印刷する画像を指定	画像を見ながら 1 画像ずつ印刷指定します。
日付で指定	指定した日付の画像を印刷指定します。
マイカテゴリーで指定	指定したカテゴリー内の画像を印刷指定します。
フォルダで指定	指定したフォルダ内の画像を印刷指定します。
すべての画像を指定	すべての画像に対して印刷指定します。
すべての指定を解除	画像の印刷指定をすべて解除します。



指定した画像に対して、1 枚ずつ印刷指定されます。[印刷する画像を指定] で印刷タイプ (p. 107) が [スタンダード] / [両方] の場合のみ、印刷枚数を指定できます。

1

### (印刷)メニュー ▶ 指定方法の選択

メニュー操作 (p. 23)

- [すべての画像を指定] の場合は、手順4へ進みます。

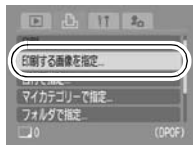

## 2

印刷する画像、日付、カテゴリ、フォルダを選び、 を押す

●【印刷する画像を指定】

印刷タイプの設定 (p. 107) によって異なります。

スタンダード () / 両方 () :

◀/▶ ボタンで画像を選び、FUNC./SET ボタンを押して ▲/▼ ボタンで印刷枚数を指定します (最大 99 枚まで)。

印刷枚数表示



インデックス () :

◀/▶ ボタンで画像を選び、FUNC./SET ボタンで指定、指定解除を行います。

インデックス印刷の選択



- インデックス再生にしても設定できます。
- MENU ボタンを押すと、設定を終了します。

●【日付で指定】【マイカテゴリーで指定】【フォルダで指定】

▲/▼ ボタンで日付、カテゴリまたはフォルダを選び、FUNC./SET ボタンを押します。



- 再度 FUNC./SET ボタンを押すと、指定を解除できます。
- 日付、カテゴリ、フォルダは複数選択できます。
- ◀/▶ ボタンを押すと、各日付、カテゴリまたはフォルダの画像を確認できます。

## 3

【日付で指定】、【マイカテゴリーで指定】、【フォルダで指定】の場合は、 を押す



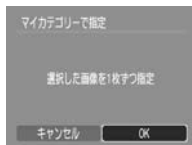

## 4 [OK]を選び、を押す

- キャンセルを選ぶと、印刷指定の選択を取り消し、手順1に戻ります。





- プリンターまたはプリント取り扱い店によっては、指定内容が反映されないことがあります。
- 動画は印刷指定できません。



- 画像番号の順に印刷されます。
- 最大 998 画像まで指定できます。
- プリンターに接続している場合、画像が指定されると   ボタンが青色に点灯します。このとき、  ボタンを押して、[印刷] が選択されていることを確認し、FUNC./SET ボタンを押すと、印刷が開始されます。

## 印刷スタイルを設定する

印刷スタイルを設定してから、印刷する画像を選んでください。次の内容を設定できます。 \*初期設定

印刷タイプ	<input checked="" type="checkbox"/> スタANDARD*	用紙 1 枚に 1 画像を印刷します。
	<input checked="" type="checkbox"/> インデックス	画像を縮小してインデックス形式で印刷します。
	<input checked="" type="checkbox"/>  両方	STANDARDとインデックスの両方を印刷します。
<input checked="" type="checkbox"/> 日付 (入/切*)	日付を入れて印刷します。	
<input checked="" type="checkbox"/>  画像番号 (入/切*)	画像番号を入れて印刷します。	
印刷後指定解除 (入*/切)	印刷後、画像の印刷指定をすべて解除します。	

## 1

## 印刷メニュー ▶ [印刷の設定]

メニュー操作 (p. 23)

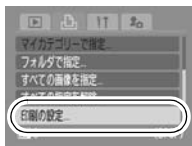

## 2

[印刷タイプ]、[日付]、[画像番号]、[印刷後指定解除]のいずれかを選び、設定したい内容を選ぶ



- 印刷タイプによって、日付と画像番号の設定は次のようになります。
  - [インデックス] のとき  
[日付] と [画像番号] を同時に設定できません。
  - [スタンダード] または [両方] のとき  
[日付] と [画像番号] を同時に [入] に設定できます。  
ただし、お使いのプリンターによって、印刷できる情報が異なることがあります。
- 日付は、[日付 / 時刻] で設定した日付スタイルで印刷されます (基本編 p. 8)。

# DPOFの送信指定



パソコンに取り込む画像をあらかじめカメラ側で指定できます。パソコンへの送信方法は、ソフトウェアクイックガイドをご覧ください。なお、この指定は、DPOF (Digital Print Order Format) に準拠しています。

DPOF 対応の他のカメラで送信指定されたメモリーカードの場合、**▲**が表示されることがあります。このカメラでそれらの送信指定を変更すると、設定済みの送信指定は、すべて書き換えられます。

## 1 (再生)メニュー

メニュー操作 (p. 23)

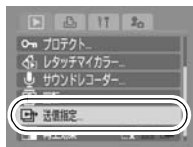

## 1 画像ずつ指定する

### 2 [画像指定]を選び、を押す

- [リセット] を選ぶと、送信指定をすべて解除します。



### 3 ボタンで送信する画像を選び、を押す

- 再度 FUNC./SET ボタンを押すと選択を解除できます。
- インデックス再生にしても設定できます。



## メモリーカード内のすべての画像を指定する

### 2 [全画像]を選び、を押す

- [リセット] を選ぶと、送信指定をすべて解除します。



### 3 [OK]を選び、を押す



- 画像番号の順に送信されます。
- 最大 998 画像まで指定できます。



# カメラを自分好みにする (マイカメラ機能)

カメラの起動画面や起動音、操作音、セルフタイマー音、シャッター音を「マイカメラコンテンツ」と呼びます。これらを変更したり登録して、カメラを自分好みの設定に変えることができます。

## マイカメラコンテンツを変更する



### 1 (マイカメラ)メニュー ▶ メニュー項目

メニュー操作 (p. 23)

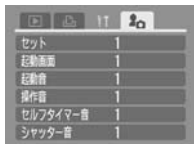

### 2 設定したいコンテンツを選ぶ

- すべて同じコンテンツに設定したいときは、[セット] を選びます。



## マイカメラコンテンツを登録する



各コンテンツの [ ] には、メモリーカードに記録してある画像や新たに録音した音声を、マイカメラコンテンツとしてその場ですぐに登録できます。また、付属のソフトウェアを使うと、パソコンにある画像や音声、CANON iMAGE GATEWAY からダウンロードしたコンテンツをカメラに登録することもできます。



マイカメラコンテンツを初期設定に戻すには、パソコンが必要です。付属のソフトウェア (ZoomBrowser EX/ImageBrowser) を使い、初期設定のコンテンツをカメラに登録してください。

1

(マイカメラ)メニュー ▶ 登録したいメニュー項目

メニュー操作 (p. 23)



2

を選び、 を押す

DISPLAY



### 3 登録したい画像を選択、または音声を録音する

#### ● 起動画面

◀/▶ ボタンで登録したい画像を選んで、FUNC./SET ボタンを押します。



#### ● 起動音、操作音、セルフタイマー音、シャッター音

☐ (録音) を選び、FUNC./SET ボタンを押します。録音後、 (登録) を選び、FUNC./SET ボタンを押します。



- 録音時間が経過すると、自動的に録音が終了します。

- 再生するときは、▶ (再生) を選びます。

- マイカメラメニューに戻るときは、 (終了) を選びます。

### 4 [OK]を選び、 を押す

● 登録を取り消すときは、[キャンセル] を選びます。



- 以下は、マイカメラコンテンツに登録できません。
  - 動画
  - 音声メモ機能 (p. 95) やサウンドレコーダー (p. 96) で録音した音声
- 新しいマイカメラコンテンツを登録すると、以前に登録されていたコンテンツは消去されます。



● マイカメラコンテンツの登録、作成についての詳細は、付属のソフトウェアクイックガイドをご覧ください。

## カメラ全般

### カメラが動作しない

電源が入っていません。

- 電源スイッチを押してください(基本編 p. 10)。

メモリーカードスロット/  
バッテリーカバーが開いて  
います。

- メモリーカードスロット / バッテリーカバーがしっかりと閉じていることを確認してください(基本編 p. 6)。

バッテリーの残量が少なく、  
動作不能です(「バッテリーを  
交換してください」というメッセ  
ージが表示されます)。

- 十分に充電されたバッテリーをカメラに入れてください(基本編 p. 6)。
- ACアダプターキット ACK-DC20(別売)を使用してください(p. 133)。

カメラとバッテリーの接  
触不良です。

- バッテリーの電極を先の細いやわらかい綿棒などで乾拭きしてください(p. 128)。

### カメラ内部で音がる

カメラの縦・横の向きが  
変わりました。

- カメラの向きを検出する機構が働いています。カメラの故障ではありません。

## 電源を入れたとき

### 「ライトプロテクト」が表示された

SDメモリーカード、SDHC  
メモリーカードの「ライト  
プロテクト(書き込み禁  
止)」スイッチが、「書き込  
み禁止」になっています。

- 書き込み、消去、初期化したいときは、ライトプロテクトスイッチを上  
にスライドしてください(p. 131)。

## 日付 / 時刻の設定画面が表示された

内蔵のリチウム充電電池の容量がなくなっています。

- ただちに充電してください（基本編 p. 8）。

# 液晶モニター

## カメラの起動時に画面が黒くなる

マイカメラ機能の起動画面に、互換性のない画像が設定されています。

- マイカメラ機能で起動画面を変更するか（p. 112）、付属の ZoomBrowser EX や ImageBrowser を使って初期設定に戻します。詳細は、ZoomBrowser EX /ImageBrowser のソフトウェアガイド（PDF）をご覧ください。

## 表示が黒くなる

太陽や強い光が当たると黒くなることがあります。

- これは CCD 特有の現象で、カメラの故障ではありません（動画にはこの画像が記録されますが、静止画には記録されません）。

## 画面がちらつく

蛍光灯の下で撮影しています。

- カメラの故障ではありません（動画には記録されますが、静止画には記録されません）。

## 赤紫などの帯が表示された

太陽や照明などの明るい被写体を撮影するときに表示されることがあります。

- これは CCD 特有の現象で、カメラの故障ではありません（動画にはこの帯が記録されますが、静止画には記録されません）。
- ND フィルターを [入] にすると軽減されることがあります（p. 67）。

## が表示された

光量不足で、シャッター速度が遅くなっているなどの理由が考えられます。

- 手ぶれ補正を [切] 以外に設定してください (p. 32)。
- ISO 感度を上げるか (p. 35)、ストロボを  (発光禁止) 以外に設定するか (基本編 p. 15)、または三脚などでカメラを固定してください。

## が表示された

DPOF 対応の他のカメラで、印刷指定、送信指定、またはスライドショーの画像指定されたメモリーカードです。

- このカメラでそれらの印刷指定、送信指定、またはスライドショーの画像指定を変更すると、設定内容はすべて書き換えられますので、ご注意ください (p. 105)。

## ノイズが表示される / 表示される被写体の動きがごちない

暗い場所で撮影する場合、液晶モニターを見やすくするために、カメラが自動的に液晶モニターに映し出される画像を明るくしました (p. 13)。

- 記録される画像に影響はありません。

## 撮影のとき

### 撮影できない

再生モードになっています。

- 撮影モードに切り換えてください (基本編 p. 9)。

ストロボが充電中です。

- 充電が完了するとランプが橙色に点灯し、撮影できます (基本編 p. 5)。

メモリーカードの空き容量がありません。

- 新しいメモリーカードを入れてください (基本編 p. 7)。
- 必要であれば、カードに記録されている画像をパソコンに取り込んでから画像を消去し、空き容量を増やしてください。

メモリーカードが正しく初期化されていません。

- メモリーカードを初期化してください (p. 30)。
- メモリーカードの論理フォーマットが壊れている可能性があります。お客様相談センターにお問い合わせください。

SDメモリーカード、SDHCメモリーカードがライトプロテクト(書き込み禁止)されています。

- ライトプロテクトスイッチを上スライドしてください (p. 131)。

### ファインダーから見える範囲と、撮影された範囲にズレがある

通常はファインダーから見える範囲よりも広い範囲が撮影されます。

- 実際に撮影される範囲は、液晶モニターで確認してください。マクロモードのときは、このズレが大きいので、必ず液晶モニターを使用してください (p. 12)。

### 画像がぼやけている、ピントが合いにくい

AF補助光が「切」になっています。

- 暗い場所などでピントが合いにくいとき、AF補助光が光ってピントを合いやすくします。AF補助光が「切」だと機能しないので、「入」にして、AF補助光を発光させてください (p. 24)。このとき、AF補助光投光部に手がかからないように注意してください。

シャッターボタンを押したとき、カメラが動いています。

- 手ぶれ補正を「切」以外に設定してください (p. 32)。
- セルフタイマーを  (2秒タイマー) に設定すると、シャッターボタンを押した2秒後に撮影されるので、カメラのブレを防ぐことができます (基本編 p. 18)。  
また、カメラを固定した台の上に置いたり、三脚を使用しても、ブレのない画像を撮影できます。

被写体がピントの合う範囲から外れています。	●正しい撮影距離範囲内に被写体を収めて撮影してください (p. 145)。
ピントが合いにくい被写体です。	●フォーカスロック、AF ロックまたはマニュアルフォーカスで撮影してください (p. 59)。

### 撮影した画像の被写体が暗すぎる

撮影時の光量が不足しています。	<ul style="list-style-type: none"> <li>●内蔵ストロボを  (常時発光) にしてください (基本編 p. 15)。</li> <li>●光量の大きな外付けストロボをお使いください。</li> <li>●ND フィルターを [切] にしてください (p. 67)。</li> </ul>
周辺部が明るすぎるため、狙った被写体の露出がアンダー (露出不足) になっています。	<ul style="list-style-type: none"> <li>●露出補正值をプラス側に設定してください (p. 38)。</li> <li>●AE ロックまたはスポット測光機能をお使いください (p. 63、37)。</li> </ul>
被写体が遠すぎてストロボ光が届いていません。	<ul style="list-style-type: none"> <li>●内蔵ストロボをお使いになるときは、内蔵ストロボ撮影範囲内に被写体を収めて撮影してください (p. 146)。</li> <li>●ISO 感度を上げて撮影してください (p. 35)。</li> </ul>

### 撮影した画像の被写体が明るすぎる、または白飛びする

被写体が近すぎてストロボ光が強すぎます。	<ul style="list-style-type: none"> <li>●ストロボ調光補正 (p. 68) でストロボの発光量を調節してください。</li> <li>●セーフティ FE を [入] にしてください (p. 47)。</li> </ul>
周辺部が暗すぎるため、狙った被写体の露出がオーバー (露出過多) になっています。	<ul style="list-style-type: none"> <li>●露出補正值をマイナス側に設定してください (p. 38)。</li> <li>●AE ロックまたはスポット測光機能をお使いください (p. 63、37)。</li> <li>●ND フィルターを [入] にしてください (p. 67)。</li> </ul>
照明が直接、もしくは被写体の表面で反射してカメラに入っています。	●被写体に対するカメラの角度を変えてください。













ストロボが「常時発光」になっています。

- ストロボを  (発光禁止) にしてください。(基本編 p. 15)。

## 画像にノイズがある

ISO 感度が高すぎます。

- 高い ISO 感度や  (高感度オート) を選ぶと、画像にノイズが増えることがあります。画質を優先する場合には、なるべく低い感度を選んでください (p. 35)。
- SCNモードの , , , , , , , ,  では、ISO 感度が上がり、ノイズが発生しやすくなります。

## 画像に白い点などが写る

ストロボ撮影時に空気中のちりやほこり、虫などにストロボ光が反射しました。特にワイド側や、**Av**モードで絞り数値を大きくして撮影したときに、目立ちやすくなります。

- デジタルカメラ特有の現象でカメラの故障ではありません。

## 目が赤く写る

暗い所でストロボを発光したため、ストロボの光が目に反射しました。

- 撮影メニューの [赤目緩和機能] を [入] にしてください。(基本編 p. 16)。写される人が赤目緩和ランプを見ていないと効果がありません。ランプを見るよう声をかけてください
- 「室内を明るくする」、「写したい人に近付く」とより効果があります。

## 連続撮影速度が遅くなった

メモリーカードの性能が低下しました。

- 連続撮影の性能を十分に発揮するため、撮影した画像をパソコンに保存してから、カメラでメモリーカードを物理フォーマットすることをおすすめします (p. 30)。

## メモリーカードへの画像の記録時間が長い

違う機器で初期化したメモリーカードが入っています。

- このカメラで初期化したメモリーカードをお使いください (p. 30)。

## レンズが出たままですら収納されない

電源を入れたまま、メモリーカードスロット/バッテリーカバーを開けました。

- メモリーカードスロット/バッテリーカバーを閉じた後、電源を入れてからもう一度切ってください (基本編 p. 7)。

# 動画撮影のとき

## 正しい撮影時間が表示されない、または中断される

以下のようなメモリーカードをお使いです。

- 書き込み速度が遅い
- 他のカメラやパソコンで初期化した
- 撮影/消去を繰り返した

- 撮影時間が正しく表示されないときも、メモリーカードには実際に撮影した時間の動画が記録されています。メモリーカードをこのカメラで初期化すると、正しい時間が表示されます (書き込み速度の遅いメモリーカードを除く) (p. 30)。

## 液晶モニターに「！」が赤く表示され、撮影が自動的に終了した

カメラの内部メモリーが少なくなりました。

- 以下の方法をお試しください。
  - 撮影する前にメモリーカードを物理フォーマットする (p. 30)
  - 記録画素数を小さくしたり、フレームレートを下げる (p. 52)
  - 高速のメモリーカード (SDC-512MSH など) を使用する

## ズームできない

動画撮影中にズームレバーを押しました。

- 撮影前にズームを操作してから、動画を撮影してください（基本編 p. 14）。ただし、デジタルズームは撮影中もお使いになれます（スタンダードのみ）。

## 再生のとき

### 再生できない

他のカメラで撮影した画像やパソコンで編集した画像を再生しようとした。

- 付属の ZoomBrowser EX や ImageBrowser を使って、再生できない画像をパソコンからカメラに追加すると、再生できることがあります。詳細は、ZoomBrowser EX / ImageBrowser のソフトウェアガイド (PDF) をご覧ください。

ファイル名をパソコンで変更したり、ファイルの場所を変更しました。

- ファイル名およびフォルダ番号は、カメラの形式にあったファイル名にしてください（詳細は、ソフトウェアクイックガイドをご覧ください）。

### 動画を編集できない

他のカメラで撮影した動画は、編集ができない場合があります。

### 動画を正しく再生できない

大きい記録画素数と高いフレームレートで撮影した動画を、読み込み速度の遅いメモリーカードで再生すると、再生が一瞬中断することがあります。

パソコンで動画を再生するとき、パソコンの性能によっては、画像がフレーム（コマ）落ちしたり、音声途切れる場合があります。

### メモリーカードからの画像の読み出しが遅い

違う機器で初期化したメモリーカードが入っています。

- このカメラで初期化したメモリーカードをお使いください（p. 30）。

## バッテリー/バッテリーチャージャー

### バッテリーの消耗が早い

常温（23℃）で使用しているときに消耗が早い場合は、バッテリーの寿命です。

- 新しいバッテリーと交換してください（基本編 p. 6）。

### バッテリーが充電できない

バッテリーの寿命です。

- 新しいバッテリーと交換してください（基本編 p. 6）。

## テレビ出力

### テレビに出力できない / 画面が乱れる

お使いの地域のビデオ出力方式に合っていません。

- 正しいビデオ出力方式（NTSC または PAL）に合わせてください（p. 28）。日本国内の出力方式は、「NTSC」です。

スティッチアシストで撮影しています。

- スティッチアシストではテレビに出力できません。他の撮影モードで撮影してください（基本編 p. 11）。

## カメラダイレクト対応プリンターで印刷するとき

### 印刷ができない

カメラとプリンターが正しく接続されていません。

- 指定されたケーブルでカメラとプリンターを正しく接続してください。

プリンターの電源が入っていません。

- プリンターの電源を入れてください。

印刷接続方式が正しくありません。

-  (設定) メニューの [印刷接続方式] で [自動] を選択してください（p. 28）。

# メッセージ一覧

撮影または再生中に液晶モニターに表示されるメッセージには以下のものがあります。

プリンターを接続しているときに表示されるメッセージについては、ダイレクトプリントユーザーガイドをご覧ください。

## 処理中 ...

撮影した画像をメモリーカードに記録しています。再生モードを起動中です。

## カードがありません

メモリーカードをカメラに入れずに、電源を入れました。または、メモリーカードが正しい向きに入っていません（基本編 p. 7）。

## ライトプロテクト

SD メモリーカード、SDHC メモリーカードがライトプロテクト（書き込み禁止）されています。

## 記録できません

メモリーカードがカメラに入っていない、または正しい向きに入っていないのに撮影しようとしてしました。または、動画に音声メモをつけようとしてしました。

## カードが異常です

メモリーカードに異常がある可能性があります。異常のあるメモリーカードは、本製品で初期化するとお使いになれる場合があります。ただし、本製品付属のメモリーカードをお使いになっても、このエラーメッセージが表示される場合には、カメラの故障が考えられますので、修理受付窓口にお問い合わせください。

## カードがいっぱいです

メモリーカードの容量いっぱい画像が記録されていて、これ以上記録や保存ができません。または、これ以上、画像指定、音声メモやサウンドレコーダーはできません。

## ファイル名が作成できません

カメラが作成しようとするフォルダと同じ名前のファイルが存在する、もしくは、すでに画像番号が最大値になってしまったために、ファイル名を作成できません。設定メニューで [画像番号] を [オートリセット] に設定してください。または、必要な画像をパソコンに取り込んだ後、メモリーカードを初期化してください。なお、初期化すると、メモリーカード内の画像およびデータはすべて消去されます。

## バッテリーを交換してください

バッテリーの残量が少なく、カメラが動作不能です。ただちに充電されたバッテリーに交換するか、バッテリーを充電してください。

## 画像がありません

メモリーカードに画像が記録されていません。

## 画像が大きすぎます

4992 × 3328 画素より大きな記録画素数の画像、またはファイルサイズの大きな画像を再生しようとしてしました。

## 互換性のない JPEG です

互換性のない JPEG 圧縮の画像（パソコンで編集した画像など）を再生しようとしてしました。

## RAW

RAW タイプで記録された画像を再生しようとしてしました。

## 認識できない画像です

データが破壊されている画像、互換性がない画像（他社カメラ特有の記録タイプなど）、パソコンで編集した画像、または別のカメラで撮影した動画を再生しようとしてしました。

## 拡大できない画像です

別のカメラもしくは異なるタイプで撮影した画像、いったんパソコンに取り込んで加工した画像、または動画を拡大しようとしてしました。

## 回転できない画像です

別のカメラもしくは異なるタイプで撮影した画像、またはパソコンに取り込んで加工した画像を回転させようとしてしました。

## 互換性のない WAVE です

録音済みの音声のタイプが正しくないので、この画像に追加録音できません。

## 登録できない画像です

このカメラ以外で撮影した画像、または動画を起動画面に登録しようとした。

## 処理できない画像です

このカメラ以外で撮影した画像、または動画にレタッチマイカラーで効果をつけようとした。

## 処理できません

このカメラ以外で撮影した画像をカテゴリー分けしようとした。

## 転送できません

ダイレクト転送画面で画像をパソコンへダイレクト転送するとき、データが破壊された画像や別のカメラもしくは異なるタイプで撮影した画像を指定しようとした。または、[パソコンの背景]を選び、動画を指定しようとした。

## プロテクトされています

プロテクトされている画像や動画、音声メモを、消去または編集しようとした。

## 指定が多すぎます

印刷指定、送信指定、またはスライドショーの画像指定が多すぎます。これ以上指定できません。

## 指定完了できませんでした

印刷指定、送信指定、またはスライドショーの画像指定を一部保存できませんでした。

## 指定できない画像です

JPEG 以外の画像を印刷指定しようとした。

## 通信エラー

メモリーカードに大量の画像（1000 画像程度）があるため、パソコンに画像が取り込めませんでした。

## レンズエラーを検知しました

レンズ駆動中にカメラがエラーを検知して、自動的に電源を切りました。レンズ駆動中にレンズを押さえたり、ほこり / 砂ぼこりの立つ場所などでカメラを起動すると、発生する恐れがあります。いったん電源を入れ直して、撮影または再生してください。頻繁にこのメッセージが表示される場合は、レンズの故障が考えられますので、修理受付窓口へお持ちください。

## Exx

カメラがエラーを検知しました。いったん電源を入れ直して、再び撮影または再生してください。頻繁に、このエラーコードが表示される場合は、故障ですので「xx」の数値を控えて修理受付窓口へお持ちください。また、撮影直後にこのエラーコードが表示されたときは、撮影されていない場合がありますので、再生モードに切り換えてご確認ください。

---



## テレビを使って撮影/再生する

付属の AV ケーブルをお使いいただくと、テレビに画像を表示して撮影や再生ができます。ビデオ出力方式は、日本国内で採用している NTSC 方式が初期設定になっています。

### 1 カメラとテレビの電源を切る

### 2 カメラのA/V OUT端子にAVケーブルを接続する

- 端子カバーの右端に爪をかけて開き、AVケーブルを奥まで押し込みます。

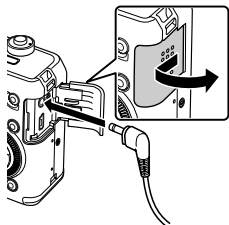

### 3 テレビの映像入力端子と音声入力端子にAVケーブルを接続する

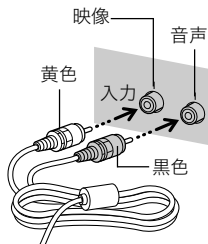

### 4 テレビの電源を入れ、入力切り換えをビデオ入力にする

### 5 カメラの電源を入れる



ビデオ出力方式の設定方法 (p. 28)

# バッテリーの取り扱い

## バッテリー残量の確認

以下のようなアイコンやメッセージが表示されます。



バッテリー残量が低下しています。長時間お使いになる場合は、早めに電池を交換してください。

バッテリーを交換してください

バッテリーの残量が少なく、動作不能です。ただちに電池を交換してください。

## 取り扱い上の注意

- **バッテリーの端子は、常にきれいにしておいてください。**  
汚れていると、接触不良の原因となります。充電や使用する前に、先の細いやわらかい綿棒などで乾拭きしてください。
- **低温下では、バッテリーの性能が低下したり、バッテリーアイコン (  ) が早めに表示されることがあります。**  
使用直前までポケットなどに入れて温めてから使用すると、バッテリーの性能が回復することがあります。
- **ポケットで温めるときは、キーホルダーなどの金属類と一緒に入れないでください。**  
バッテリーがショートするおそれがあります。

- キーホルダーなどの金属類でバッテリーの「 $\oplus$ 」と「 $\ominus$ 」の端子を接触（ショート）させないでください（図 A）。持ち運ぶときや、お使いにならないときは、必ず端子カバーを取り付けてください（図 B）

バッテリーパックの破損の原因となることがあります。

端子カバーの取り付けかたによって、バッテリーの充電状態を確認することができます（図 C、D）。

図 A



図 B



図 C

充電済  
バッテリー

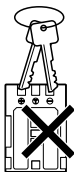

青地が窓から見えるように取り付けます。

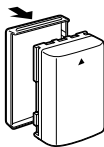
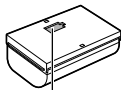
図 D

使い切った  
バッテリー

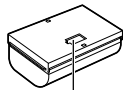

図Cの逆に取り付けます。

- バッテリーを使い切ってから、湿度の低い室温（0～30℃）で保管してください。

フル充電の状態でも長期間（1年くらい）保管すると、バッテリーの寿命を縮めたり、性能の劣化の原因となることがあります。また長期間使用しないときは、1年に1回程度フル充電し、カメラで使い切ってから保管してください。

## 充電する

- このバッテリーはリチウムイオン充電電池のため、充電する前に使い切ったり、放電する必要はありません。
- バッテリーを使い切った状態からフル充電になるまでの時間は、約1時間30分です。（当社測定基準による）

- ・5～40℃の範囲で充電することをおすすめします。
- ・充電時間は、周囲の温度や充電状態によって異なります。

●使用する当日または前日に充電してください。

充電しておいたバッテリーも、少しずつ自然に放電しています。

●規定の充電をしたにもかかわらず、著しく使用できる時間が低下するときは、寿命と考えられます。新しいバッテリーと交換してください。



**Li-ion**

・この製品には充電式のリチウムイオン電池を使用しています。

・リチウムイオン電池はリサイクル可能な貴重な資源です。

・リチウムイオン電池の回収、リサイクルについては、下記のキヤノンホームページ上で確認できます。

・交換後不要になった電池は、ショートによる発煙、発火の恐れがありますので、端子を絶縁するためにテープを貼るか、個別にポリ袋に入れてリサイクル協力店にある充電式電池回収BOXに入れてください。

・リサイクル協力店へのお問い合わせは、以下へお願いします。

- 製品、リチウムイオン電池をご購入いただいた販売店

- 「有限責任中間法人 J B R C」および「キヤノン / キヤノンマーケティングジャパン」

有限責任中間法人 J B R C ホームページ

<http://www.jbrc.net/hp/contents/index.html>

キヤノンサポートページ

[canon.jp/support](http://canon.jp/support)

# メモリーカードの取り扱い

## SDメモリーカード、SDHCメモリーカードのライトプロテクト（書き込み防止）スイッチについて

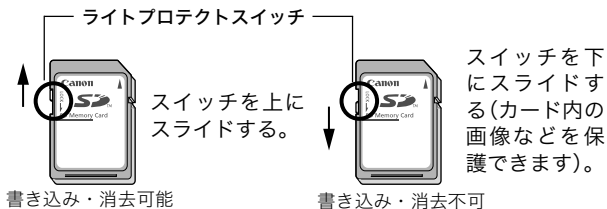

## 取り扱い上のご注意

- 曲げたり、強い力を加えたり、衝撃や振動を与えないでください。
- 分解したり、改造しないでください。
- 端子部にゴミや水、異物などを付着させたり、手や金属で触れたりしないでください。
- 貼られているラベルをはがしたり、別のラベルやシールを貼ったりしないでください。
- 文字を書くときは、鉛筆やボールペンを使用しないでください。必ず油性ペンをお使いください。
- 下記の場所で使用したり、保管しないでください。
  - ・ほこりや砂ぼこりの立つ場所
  - ・高温多湿の場所
- 大切なデータはバックアップを取ることをおすすめします。  
電気ノイズ、静電気、カメラやメモリーカードの故障などにより、カード内のデータが壊れたり、消失することがあります。

## 初期化

- 初期化すると、プロテクトした画像も消去されます。
- このカメラで初期化したメモリーカードをお使いになることをおすすめします。
  - ・付属のメモリーカードは、そのままお使いになれます。
  - ・カメラが正しく動作しないときは、メモリーカードが壊れている可能性があります。初期化すると正しく動作する場合もあります。
  - ・キヤノン製以外のメモリーカードで正しく動作しないときは、初期化すると正しくお使いになれることがあります。
  - ・他のカメラやパソコン、周辺機器で初期化したメモリーカードを使用すると、正しく動作しない場合があります。その際は、このカメラで初期化してください。
- 正しく初期化されないときは、電源を切ってから、メモリーカードを入れ直し、再度初期化してください。
- カード内のデータは、初期化や削除をしても、ファイル管理情報が変更されるだけで、完全には消去されません。譲渡・廃棄するときは、ご注意ください。  
廃棄するときは、カードを破壊するなどして個人情報の流出を防いでください。

# 電源キット(別売)の使いかた

## ACアダプターキット ACK-DC20 を使う

カメラを連続して長時間お使いになるときや、パソコンと接続するときは、AC アダプターキット ACK-DC20 (別売) のご利用をおすすめします。



カメラの電源を切って、コンパクトパワーアダプターの取り付けや取り外しを行ってください。

1

コンパクトパワーアダプターに電源コードを接続し、電源プラグをコンセントに差し込む

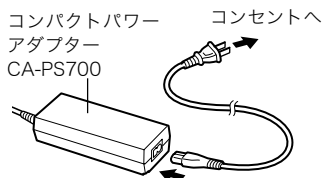

2

DCカプラーにコンパクトパワーアダプターのケーブルを接続する

DC カプラー  
DR-20

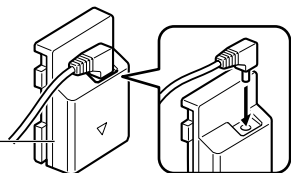

3

メモリーカードスロット / バッテリーカバーを開き、DCカプラーを、ロックされるまで押し込む

バッテリーロック

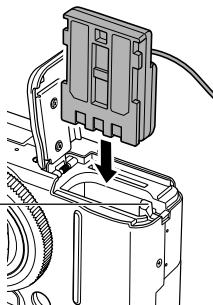

## 4 ケーブルでDCカプラー ケーブル用カバーを押し ながら、メモリーカード スロット/バッテリーカ バーを閉じる

- 使用後はコンパクトパ  
ワーアダプターを取り外  
してください。

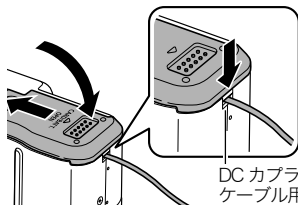

DCカプラー  
ケーブル用  
カバー

## カーバッテリーチャージャー CBC-NB2 を使う

カーバッテリーチャージャー CBC-NB2 (別売) をお使いになると、自動車のシガーライターソケットから電源を取って、バッテリーを充電できます。

カーバッテリーチャージャーをお使いになるときは、必ず自動車のエンジンをかけた状態にしてください。エンジンをかけないで使用すると、バッテリーあがりの原因となります。また、取り外すときも、必ず自動車のエンジンをかけたまま行ってください。



- エンジンを止めるときは充電を中止し、シガープラグをシガーライターソケットから抜いてください。
- 充電を再開するときは、エンジンをかけてからシガープラグをシガーライターソケットに差し込んでください。
- このカーバッテリーチャージャーはマイナス接地車専用です。プラス接地車ではお使いになれません。

## 1

自動車のエンジンをかけた状態で、シガープラグを自動車のシガーライターソケットに接続する

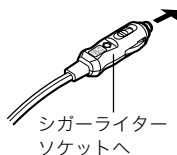

シガーライター  
ソケットへ



## 2 バッテリーを図のように、 バッテリーチャージャーの 奥までしっかり押し込む

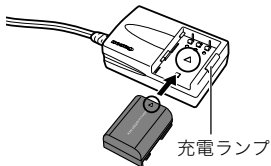

- バッテリーは、バッテリーの矢印とカーバッテリーチャージャーの矢印を合わせて正しく入れてください。
- 充電中は充電ランプが赤色に点灯し、充電が完了すると緑色に点灯します。
- 充電終了後、バッテリーを取り出してから、カーバッテリーチャージャーをシガーライターソケットから抜きます。

## レンズ(別売)の使いかた

別売のワイドコンバーター WC-DC58B、テレコンバーター TC-DC58C を取り付けるときは、別売のコンバージョンレンズアダプター LA-DC58H が必要です。



- ワイドコンバーター / テレコンバーターを取り付けるときは、確実にねじ込んでください。緩んで脱落して割れると、ガラスの破片でけがをすることがあります。
- ワイドコンバーター / テレコンバーターは、絶対に太陽や強烈なライトに向けしないでください。レンズをのそくと失明の恐れがあります。



- 内蔵ストロボを使用すると、画像の周辺部（特に画面右下）が暗くなります。
- テレコンバーターは、テレ端の位置でお使いください。それ以外のズーム位置でお使いになると、画像が欠け（ケラレ）ることがあります。
- ワイドコンバーターは、ワイド端の位置でお使いください。
- ファインダーを使用すると、ファインダー内の一部が欠け（ケラレ）て見えます。液晶モニターをお使いください。

## ■ワイドコンバーター WC-DC58B

広角撮影をするためのレンズで、焦点距離は、カメラ本体の焦点距離の0.75倍になります（ねじ径58mm）。

## ■テレコンバーター TC-DC58C

望遠撮影をするためのレンズで、焦点距離は、カメラ本体の焦点距離の2倍になります（ねじ径58mm）。



ワイドコンバーターやテレコンバーターにフィルターやレンズフードは取り付けられません。

## ■コンバージョンレンズアダプター LA-DC58H

ワイドコンバーターやテレコンバーターを取り付けるためのレンズアダプターです。

### レンズを取り付ける

1 電源が切れていることを確認する

2 リング取り外しボタンを押しながら、リングを矢印の方向に回す

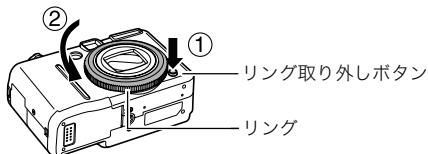

3 カメラの○とリングの●が合ったら、リングを上へ引き上げて外す

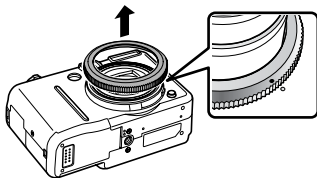

- 4** コンバージョンレンズアダプターの●をカメラの○に合わせてから、ロックするまで矢印の方向に回して取り付ける

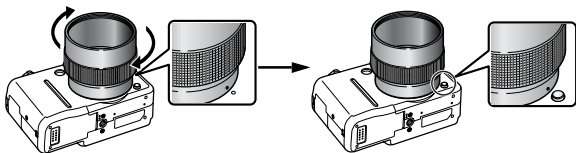

- コンバージョンレンズアダプターを取り外すときは、リング取り外しボタンを押しながら、反対方向に回します。

- 5** レンズを矢印の方向に回して確実に取り付ける



- ご使用前には、レンズ面のゴミをブローブラシなどで完全に取り除いてください。ゴミが付いていると、ゴミにピントが合ってしまう。
- レンズには、指紋がつきやすいのでご注意ください。
- リングを外すときは、カメラやコンバージョンレンズアダプターを落とさないように注意してください。
- レンズを取り付けて [ ] で撮影した画像は、パソコンを使ってパノラマ画像合成ソフトウェア「PhotoStitch」で正しく合成できません。

## コンバーターを設定する

別売のワイドコンバーターWC-DC58B、テレコンバーターTC-DC58Cをカメラに取り付けて、[手ぶれ補正] 機能 (p. 32) を使って撮影する場合に設定をします。

- 1** [撮影]メニュー▶[コンバータ]▶[なし]\*/[WC-DC58B]/[TC-DC58C]

メニュー操作 (p. 23)

\*初期設定

- 取り付けたレンズを選びます。



レンズをカメラから取り外したときは、コンバータを [なし] の設定に戻してください。

## 外付けストロボ(別売)の使いかた

撮影モード

AUTO SCN\* P Tv Av M

\* 、、、 では設定できません。

別売の外付けストロボを取り付けると、より自然で鮮明なストロボ撮影ができます。

キヤノンスピードライト 220EX、430EX、580EX を取り付けると、自動調光で発光します (**M**モードまたは [ストロボ自動調光] [切] のときを除く)。それ以外のストロボをお使いの場合、マニュアルで発光するか、または発光しない場合があります。

お使いのストロボの取扱説明書も併せてご覧ください。

\*スピードライト 220EX、430EX、580EX の取扱説明書に記載されている撮影機能の一部は、このカメラに取り付けたときに、お使いいただけません。このカメラでお使いになる場合は、最初に本書をお読みください。

1

カメラ上部のアクセサリシューに取り付ける

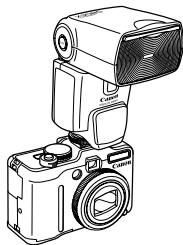

2

外付けストロボの電源を入れ、カメラの電源スイッチを押す

- 液晶モニターに、 (赤色) が表示されます。

### 3

#### 撮影モードダイヤルを、撮影したいモードにする

##### スピードライト220EX、430EX、580EXをお使いの場合

- ストロボ同調最高シャッタースピードは1/250秒です。
- [ストロボ自動調光] が [入] のとき自動調光で発光します。
- 撮影モードが **M**、または [ストロボ自動調光] が [切] のときは、マニュアル発光します。絞り数値とISO感度は、お使いのストロボの取扱説明書に記載されているガイドナンバーを参考に、被写体との距離から最適値を設定してください。
- 自動調光時は調光補正を、マニュアル発光時は発光量を調節できます (p. 68)。
- 撮影モードが **M**、または [ストロボ自動調光] が [切] のときは、カメラのストロボ発光量調整画面で (p. 68)、外付けストロボの発光量を調節できます。スピードライト430EX、580EXを取り付けているときは、ストロボ側とカメラ側の両方で調節できます (ストロボ側の設定が優先されます)。ストロボ側で調節するときは、ストロボをマニュアル発光モードにすることをおすすめします。スピードライト220EXの場合は、カメラ側でのみ調節できます。なお、E-TTL 自動調光モードでも、調光補正值を変更すると発光量を変更できます。撮影するときのホワイトバランスは、 (ストロボ) に設定することをおすすめします。

##### 他のキヤノン製ストロボをお使いの場合

- フル発光しますので、シャッタースピードと絞り数値を適切に設定してください。ホワイトバランスは、 (ストロボ) に設定することをおすすめします。

### 4

#### シャッターボタンを半押しする

- ストロボのパイロットランプが点灯すると、充電が完了です。

### 5

#### シャッターボタンを全押しして撮影する



- 連続撮影時、ストロボがクイック発光（パイロットランプが緑色点灯）の状態でも撮影できます。なお、フル発光（パイロットランプが赤色点灯）時に比べ、ストロボの発光量が少なくなることがあります。
- ストロボ発光時は、フォーカスブラケット撮影およびAEB撮影はできません。ストロボを発光して撮影した場合は、通常の1画像撮影になります。
- 他社のストロボ（特に高圧タイプのストロボ）やストロボ用付属品を使用すると、カメラが正常な機能を発揮しなかったり、故障の原因となることがありますのでご注意ください。



- スピードライト 220EX、430EX、580EX で使用できる機能は、次のとおりです。
  - 自動調光（430EX/580EX は、E-TTL モードでお使いください。）
  - FEロック機能（**M**または [ストロボ自動調光] が [切] では使用できません。）
  - ストロボ発光（先幕 / 後幕）（430EX/580EX をお使いの場合、ストロボ側の後幕設定が優先されます。）
  - スローシンクロ機能
  - ストロボ調光補正（430EX/580EX をお使いの場合に、カメラ側とストロボ側（E-TTL モード時）の両方で調光補正を行った場合は、ストロボ側の設定が優先され、カメラ側の設定は機能しません。）
  - オートズーム機能（220EX には搭載されていません。）
  - マニュアル発光

# 補助ストロボ(別売)の使いかた

## ハイパワーフラッシュ HF-DC1

被写体が遠すぎて内蔵ストロボが届かないときに使用する外付け用補助ストロボです。次のようにカメラとハイパワーフラッシュをブラケットで固定して撮影してください。

ハイパワーフラッシュに付属の取扱説明書も併せてご覧ください。

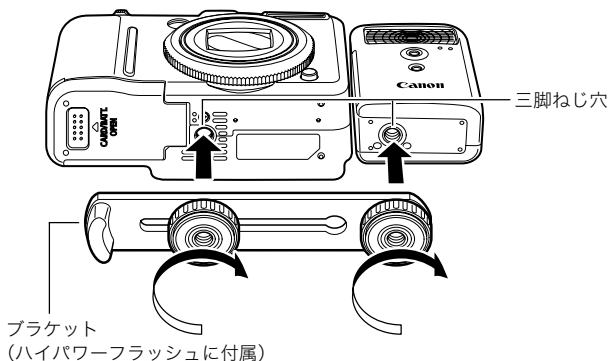

- 以下の場合、ハイパワーフラッシュは発光しません。
  - 撮影モードが**M**のとき、
  - ストロボ発光が [後幕] のとき
  - ストロボ自動調光が [切] のとき
- 電池が消耗するとハイパワーフラッシュの充電時間が長くなります。使用後はハイパワーフラッシュの電源 / 発光モードスイッチを必ず切ってください。
- 撮影中は、発光部や受光部を指でふさがないように注意してください。
- 撮影場所の周囲で他のカメラがストロボを使用していると、ハイパワーフラッシュが発光することがあります。
- 日中の野外や反射物がないときは、ハイパワーフラッシュが発光しないことがあります。
- 連続して撮影するときは、1画像目の撮影時は発光しますが、2画像目以降は発光しません。
- ブラケットの取り付けねじは、しっかり締め付けてください。カメラとハイパワーフラッシュが落下して故障の原因となります。



- ハイパワーフラッシュをブラケットに固定する前にリチウム電池（CR123A または DL123）が入れているか確認してください。
- 被写体に正しくストロボが当たるように、カメラとハイパワーフラッシュの前面が平行になるように固定してください。
- ハイパワーフラッシュを取り付けた状態でも三脚はお使いになれます。

## ■ 電池について

### ● 電池の使用可能時間が著しく短いとき

電池の電極を乾いた布などでよく拭いてからお使いください。電極が皮脂などで汚れていることがあります。

### ● 寒冷地でお使いになるとき

予備として市販のリチウム電池（CR123A または DL123）を用意してください。使用直前までポケットなどに入れて温めてから交互にお使いになることをおすすめします。

### ● お使いにならないとき

電池をハイパワーフラッシュに入れたままにしておくと、液漏れが原因で故障することがあります。ハイパワーフラッシュから取り出して乾燥した冷暗所に保管してください。



## 海外で使うとき

### 電源について

海外でもお使いになれます。

バッテリーチャージャーや AC アダプターキットは、AC100～240V 50/60Hz までの電源に接続できます。ただし、電源コンセントの形状が異なる国では、変換プラグアダプターが必要になります（1つの国の中でも地域によってコンセントの形状が異なる場合があります）。変換プラグアダプターやコンセントの形状については、旅行代理店などで確認の上、あらかじめご用意ください。



コンパクトパワーアダプターやバッテリーチャージャーを海外旅行用の電子変圧器などに接続すると、故障、発熱、火災、感電、けがの原因となることがありますので、接続しないでください。

### テレビでの再生

ビデオ出力方式は、初期設定では日本国内で採用している NTSC 方式に設定されていますが、海外の別方式（PAL 方式：主にヨーロッパ、オセアニア、アジア（一部地域を除く））に切り換えることができます。海外に旅行したときなどは、切り換えてお使いください（p. 28）。



世界時計を設定する（p. 20）

# カメラのお手入れ

絶対にシンナーやベンジン、中性洗剤や水などを使ってクリーニングしないでください。部品の変形や故障の原因になることがあります。

## カメラ本体

やわらかい布やメガネ拭きなどで汚れを拭き取ってください。

## レンズ

市販のブローブラシでほこりやゴミを吹き払った後、やわらかい布で軽く拭き取ってください。



カメラ本体やレンズは、絶対に有機溶剤を含むクリーナーなどで拭かないでください。どうしても汚れが落ちないときは、最寄りの修理受付窓口（別紙でご確認ください）にご相談ください。

## ファインダー、液晶モニター

市販のブローブラシでほこりやゴミを吹き払ってください。汚れがひどいときは、やわらかい布やメガネ拭きなどで軽くこすって汚れを落としてください。



絶対に液晶モニター表面を強くこすったり、強く押ししたりしないでください。液晶モニターの故障やトラブルの原因となります。

## ソフトケース SC-DC50（別売）

革素材のため色落ちする場合がありますので、お取り扱いにご注意ください。

# 主な仕様

すべてのデータは、当社測定条件によります。都合により記載内容を予告なしに変更することがあります。

## PowerShot G7

(W) : ワイド端 (T) : テレ端

カメラ部有効画素数	: 約 1,000 万画素
撮像素子	: 1/1.8 型 CCD (総画素数 約 1,040 万画素)
レンズ	: 7.4 (W) - 44.4 (T) mm (35mm フィルム換算 35 (W) - 210 (T) mm) F2.8 (W) - F4.8 (T)
デジタルズーム	: 約 4.0 倍 (光学ズームと合わせて最大約 24 倍)
光学ファインダー	: 実像式ズームファインダー 視野率: 約 80% (代表値) アイポイント: 15mm 視度調節: -3.0 ~ +1.0 1/m (dpt)
液晶モニター	: 2.5 型低温ポリシリコン TFT 液晶カラーモニター 約 20.7 万画素、視野率 100%
AF 方式	: TTL オートフォーカス AF ロックおよびマニュアルフォーカス可能 測距枠: AiAF (顔優先 / 9 点) / AF (1 点) * *中央固定 / アクティブフレームコントロール
撮影距離 (レンズ先端より)	: 通常撮影: 50cm ~ ∞ マクロ撮影: 1 ~ 50cm (W) マニュアルフォーカス撮影: 1cm ~ ∞ (W) / 50cm ~ ∞ (T) スポーツモード: 1m ~ ∞ (W) / 3m ~ ∞ (T)
シャッター	: メカニカルシャッター ・ 電子シャッター
シャッタースピード	: 15 ~ 1/2500 秒 ・ 撮影モードによって異なる ・ シャッタースピードが 1.3 秒以上のときはノイズリダクション処理あり
手ぶれ補正	: レンズシフト式 入 / 撮影時* / 流し撮り* / 切 *静止画のみ
測光方式	: 評価 / 中央部重点平均 / スポット* *中央固定 / AF 枠連動
露出補正	: ± 2 段 (1/3 段ステップ)

ISO 感度 (標準出力感度・ 推奨露光指数)	: オート*、高感度オート*、ISO 80/100/200/400/ 800/1600 *オート、高感度オート設定時は、カメラが最適値に 自動設定
NDフィルター(内蔵)	: 減光 3 段分 (光量を 1/8 に減少)
ホワイトバランス	: オート / 太陽光 / くもり / 電球 / 蛍光灯 / 蛍 光灯 H / ストロボ / 水中 / マニュアル
内蔵ストロボ	: オート / 常時発光 / 発光禁止 ストロボ調光補正 ± 2 段 (1/3 段ステップ) / 赤目緩和 / 発光量 (3 段階) / FE ロック / スロー シンクロ / 後幕シンクロ / セーフティ FE 設定可能
内蔵ストロボ 撮影範囲	: 通常撮影: 50cm~4.0m(W)/50cm~2.5m(T) マクロ撮影: 30 ~ 50cm (W) (ISO 感度設定: オート)
外部ストロボ	: ストロボ調光補正 ± 2 段 (1/3 段ステップ) / 発光量 (19 段階) / FE ロック / スローシンク ロ / 後幕シンクロ / セーフティ FE 設定可能
外部ストロボ接点	: アクセサリーシュー部シンクロ接点 以下のストロボの使用を推奨 キヤノン スピードライト 220EX/430EX/580EX
撮影モード	: オート クリエイティブゾーン: <b>P</b> プログラム / <b>Tv</b> シャッタースピード優先 / <b>Av</b> 絞り優先 / <b>M</b> マニュアル / <b>C1</b> カスタム 1 / <b>C2</b> カスタム 2 イメージゾーン: スペシャルシーン*/スティッチアシスト/動画** *ポートレート、風景、夜景、スポーツ、ナイトス ナップ、キッズ&ペット、パーティー / 室内、新 緑 / 紅葉、スノー、ビーチ、打上げ花火、水族館、 水中、ISO3200、ワンポイントカラー、スイッチ カラー **スタンダード、ラージ、ライト、ワンポイントカ ラー、スイッチカラー
連続撮影	: 約 2.0 画像 / 秒 (ラージ・ファインモードのとき) 約 0.8 画像 / 秒 (AF 連続撮影、ラージ・ファイン モードのとき)
セルフタイマー	: 約 10 秒後 / 約 2 秒後 / カスタム
リモート撮影	: パソコン接続時、付属のソフトウェアで撮影可能

記録媒体	: SDメモリーカード/SDHCメモリーカード/マルチメディアカード
ファイルフォーマット	: DCF 準拠*、DPOF 対応 * DCF は (社) 電子情報技術産業協会 (JEITA) で、主として DSC 等の画像ファイル等を、関連機器間で簡便に利用しあえる環境を整えることを目的に標準化された規格「Design rule for Camera File system」の略称です。
データタイプ	: 静止画 : Exif 2.2 (JPEG) * : 動画 : AVI (画像データ : Motion JPEG、音声データ : WAVE (モノラル)) : 音声メモ、サウンドレコーダー : WAVE (モノラル) * このデジタルカメラは、Exif 2.2 (愛称「Exif Print」) に対応しています。Exif Print は、デジタルカメラとプリンターの連携を強化した規格です。Exif Print 対応のプリンターと連携することで、撮影時のカメラ情報を活かし、それを最適化して、よりきれいな印刷結果を得ることができます。
圧縮率	: スーパーファイン / ファイン / ノーマル
記録画素数 (静止画)	: ラージ : 3648 × 2736 画素 ミドル 1 : 2816 × 2112 画素 ミドル 2 : 2272 × 1704 画素 ミドル 3 : 1600 × 1200 画素 スモール : 640 × 480 画素 ワイド : 3648 × 2048 画素
(動画)	: スタンダード、ワンポイントカラー、スイッチカラー : 640 × 480画素(30フレーム/秒、15フレーム/秒) : 320 × 240画素(30フレーム/秒、15フレーム/秒) メモリーカードの容量がいっぱいになるまで撮影可能* (1回の最大記録容量 : 4GB **) : ラージ : 1024 × 768 画素 (15 フレーム / 秒) メモリーカードの容量がいっぱいになるまで撮影可能* (1回の最大記録容量 : 4GB **) : ライト : 160 × 120 画素 (15 フレーム / 秒) 1 回の最長記録時間 : 3 分 * 超高速のメモリーカード使用時 (推奨メモリーカード : SDC-512MSH) ** 記録容量が 4GB に達していなくても、撮影時間が 1 時間に達した時点で記録を停止します。メモリーカードの容量、データ書き込み速度により、4GB または 1 時間に満たなくても記録を停止する場合があります。

音声	: 量子化ビット: 16 ビット サンプリングレート 音声メモ、動画 (ライト): 11.025kHz 動画 (ライト以外): 44.100kHz サウンドレコーダー: 11.025kHz/ 22.050kHz/ 44.100kHz
再生モード	: シングル再生 (ヒストグラム表示可能) / インデックス再生 (サムネイル 9 画像) / 拡大再生 (液晶モニター上で最大約 10 倍に拡大可能、拡大した状態で画像送りが可能) / マイカテゴリー / ジャンプ (日付 / マイカテゴリー / フォルダ / 動画 / 10 枚 / 100 枚。インデックス再生時は、9 画像ごとに再生) / スライドショー / レタッチマイカラー / 音声メモ (最長 1 分) / 動画再生 (編集 / スロー再生可能) / サウンドレコーダー (最長 2 時間)
ダイレクトプリント	: PictBridge / CP ダイレクト / Bubble Jet ダイレクト対応
マイカメラ (カスタマイズ) 機能	: 起動画面 / 起動音 / 操作音 / セルフタイマー音 / シャッター音
インターフェース	: USB 2.0 Hi-Speed (mini-B)、PTP [Picture Transfer Protocol] 映像 / 音声出力端子 (NTSC または PAL 切替可能、モノラル音声)
電源	: バッテリーパック NB-2LH (専用リチウムイオン充電電池) AC アダプターキット ACK-DC20
動作温度	: 0 ~ 40 °C
動作湿度	: 10 ~ 90%
大きさ (突起部を除く)	: 106.4 × 71.9 × 42.5mm
質量 (本体のみ)	: 約 320g

## バッテリー性能 (バッテリーパック NB-2LH (フル充電))

撮影画像数		再生時間
液晶モニター表示時 (CIPA 測定法準拠)	液晶モニター 非表示時	
約 220 画像	約 500 画像	約 5 時間

- 撮影画像数は、撮影状況、撮影モードなどにより異なります。
- 動画データは除きます。
- 使用環境温度が下がると、バッテリーの性能が低下したり、バッテリーアイコンが早めに表示されることがあります。このような場合は、使用直前までポケットなどに入れて温めてから使用すると、バッテリーの性能が回復することがあります。

### <測定条件>

撮影：常温 (23 ± 2 °C) ・常湿 (50 ± 20%) で、2 回に 1 回ストロボを発光させながら、30 秒間隔でワイド端とテレ端で交互に撮影し、10 画像撮影後に電源切。十分な時間\*が経過した後、再び電源を入れて同様の方法で撮影を繰り返す。

・キヤノンブランドのメモリーカードを使用

\*バッテリーの温度が常温に戻るまでの時間

再生：常温 (23 ± 2 °C) ・常湿 (50 ± 20%) の環境において、1 画像あたり 3 秒間隔で連続再生。



バッテリーの取り扱いについて (p. 128)

## メモリーカードの種類と記録可能画像数/時間(目安)

□ : 付属のメモリーカード

記録画素数	圧縮率	32MB	SDC-128M	SDC-512MSH
<b>L</b> (ラージ) 3648 × 2736 画素		6	29	116
		11	50	194
		24	103	402
<b>M1</b> (ミドル 1) 2816 × 2112 画素		10	45	176
		17	75	292
		36	156	603
<b>M2</b> (ミドル 2) 2272 × 1704 画素		14	61	237
		25	109	425
		51	217	839
<b>M3</b> (ミドル 3) 1600 × 1200 画素		28	121	471
		51	217	839
		97	411	1590
<b>S</b> (スモール) 640 × 480 画素		109	460	1777
		168	711	2747
		265	1118	4317
<b>W</b> (ワイド) 3648 × 2048 画素		9	40	157
		15	66	257
		32	139	539

- ・  : スムーズ連写 (p. 41) できます (物理フォーマット時)。
- ・ 当社測定条件によるもので、被写体、撮影条件などにより変わります。



## 動画

□: 付属のメモリーカード

	記録 画素数	フレーム レート	32MB	SDC-128M	SDC-512MSH
 スタンダード	 640×480 画素		14 秒	1 分 1 秒	3 分 57 秒
				27 秒	1 分 56 秒
 ワンポイントカラー	 320×240 画素		38 秒	2 分 42 秒	10 分 29 秒
				1 分 6 秒	4 分 39 秒
 ラージ	 1024×768 画素		14 秒	1 分 1 秒	3 分 57 秒
 * ライト	 160×120 画素		3 分 5 秒	13 分 2 秒	50 分 21 秒









\*動画の1回の最長記録時間は、: 3分です。表中の数値は、繰り返し撮影した場合の最大記録可能時間です。













## サウンドレコーダーの音声サイズと記録時間（目安）

□: 付属のメモリーカード

	音声サイズ	32MB	SDC-128M	SDC-512MSH
11.025kHz	22KB/ 秒	23 分 4 秒	1 時間 36 分 59 秒	6 時間 14 分 16 秒
22.050kHz	44KB/ 秒	11 分 32 秒	48 分 30 秒	3 時間 7 分 8 秒
44.100kHz	88KB/ 秒	5 分 46 秒	24 分 15 秒	1 時間 33 分 34 秒

# 1 画像の容量 (目安)

記録画素数		圧縮率		
				
 L	3648 × 2736 画素	4100KB	2460KB	1170KB
 M1	2816 × 2112 画素	2720KB	1620KB	780KB
 M2	2272 × 1704 画素	2002KB	1116KB	556KB
 M3	1600 × 1200 画素	1002KB	558KB	278KB
 S	640 × 480 画素	249KB	150KB	84KB
 W	3648 × 2048 画素	3040KB	1847KB	874KB

	記録画素数	フレーム レート	容量
 スタンダード	 640 × 480 画素	 30	2006KB/ 秒
		 15	1046KB/ 秒
 ワンポイントカラー	 320 × 240 画素	 30	746KB/ 秒
		 15	416KB/ 秒
 スイッチカラー			
 ラージ	 1024 × 768 画素	 15	2066KB/ 秒
 ライト	 160 × 120 画素	 15	142KB/ 秒

## マルチメディアカード

インターフェース	マルチメディアカード規格準拠インターフェース
大きさ	32.0 × 24.0 × 1.4mm
質量	約 1.5g

## SD メモリーカード

インターフェース	SD メモリーカード規格準拠インターフェース
大きさ	32.0 × 24.0 × 2.1mm
質量	約 2g

## バッテリーパック NB-2LH

形式	リチウムイオン充電電池
公称電圧	DC 7.4V
公称容量	720mAh
充放電回数	約 300 回
使用温度	0 ~ 40 °C
大きさ	33.3 × 45.2 × 16.2mm
質量	約 43g

## バッテリーチャージャー CB-2LW

定格入力	AC100 ~ 240V (50/60Hz) 0.12A (100V) ~ 0.065A (240V)
定格出力	DC 8.4V、0.55A
充電時間	約 1 時間 30 分 (NB-2LH 充電時)
使用温度	0 ~ 40 °C
大きさ	56.0 × 91.0 × 22.5mm
質量	約 68g

## コンパクトパワーアダプター CA-PS700

(別売の AC アダプターキット、ACK-DC20 に付属)

定格入力	AC100 ~ 240V (50/60Hz)
定格出力	DC7.4V、2.0A
使用温度	0 ~ 40 °C
大きさ	45.0 × 112.0 × 29.0mm (本体のみ)
質量	約 185g (電源コードを除く)

## カーバッテリーチャージャー CBC-NB2 (別売)

定格入力	DC12V/24V
定格出力	DC8.4V、0.55A
充電時間	約 1 時間 30 分 (NB-2LH 充電時)
使用温度	0～40℃
大きさ	91.0 × 29.5 × 56.0mm
質量	約 145g (電源コードを除く)

## ワイドコンバーター WC-DC58B (別売)

倍率	0.75 倍
焦点距離*1	26.3mm 相当 (35mm フィルム換算)
撮影距離*1	30cm ～∞ (W) *2
ねじ径*1	58mm 標準フィルターネジ*3
最大径×長さ	97.0 × 49.5mm
質量	約 365g

## テレコンバーター TC-DC58C (別売)

倍率	2 倍
焦点距離*4	420mm 相当 (35mm フィルム換算)
撮影距離*4	1.8m ～∞ (T) *2
ねじ径*1	58mm 標準フィルターネジ*3
最大径×長さ	80.0 × 81.3mm
質量	約 335g

## コンバージョンレンズアダプター LA-DC58H (別売)

ねじ径	58mm 標準フィルターネジ
最大径×長さ	63.5 × 50.6mm
質量	約 25g

(W) : ワイド端 (T) : テレ端

- \* 1 PowerShot G7 装着時 (ワイド端)
- \* 2 通常撮影時、装着したコンバーターの先端より
- \* 3 PowerShot G7 に装着時は、コンバージョンレンズアダプター LA-DC58H が必要
- \* 4 PowerShot G7 装着時 (テレ端)

## CANON iIMAGE GATEWAYを利用する

CANON iIMAGE GATEWAY は、キヤノンのデジタルカメラを購入された方がお使いになれるオンラインフォトサービスです。オンラインで会員登録（無料）されると、いろいろなサービスがご利用いただけます。

- バージョンアップなど、サポート情報の電子メール配信サービス
- オンラインアルバムサービス
- 携帯電話アルバム通知・閲覧サービス
- ホームプリンティングサービス
- プリント注文サービス（有料）
- オリジナル写真集（フォトブック）作成サービス（有料）
- マイカメラコンテンツのダウンロード

<http://www.imagegateway.net/>

- 最新のサービス内容は、上記のサイトでご確認いただけます。
- 会員登録方法は、上記のサイト、またはソフトウェアクイックガイドでご確認いただけます。

\*インターネットに接続できる環境（プロバイダとの契約やブラウザソフトのインストール、各種回線接続が完了済み）が必要です。

\*プロバイダとの接続料金、およびプロバイダのアクセスポイントへの通信料金は、別途かかります。

## 数字 / アルファベット

1 画像の容量 (目安) .....	152
3 : 2 ガイド .....	14
AC アダプターキット ACK-DC20 .....	133
AEB 撮影 .....	66
AE ロック .....	63
AF 補助光 .....	24, 117
AF モード .....	56
AF ロック .....	60
AF 枠 .....	57
AiAF .....	57
CANON iMAGE GATEWAY ..	155
DCF .....	147
DIGITAL 端子 .....	基 29
DPOF .....	
印刷指定 .....	105
送信指定 .....	109
FE ロック .....	65
FUNC./SET .....	22, 基 3
ISO 感度 .....	35
LCD ブースター .....	13
MENU .....	23, 基 3
MF 拡大表示 .....	24, 61
ND フィルター .....	67

## ア行

赤目緩和機能 .....	基 16
圧縮率 .....	31
後幕 .....	69
イージーダイレクトボタン .....	基 3, 基 24, 基 32
イメージゾーン .....	基 12
印刷 .....	105, 基 24
インターフェースケーブル .....	基 24, 基 29
インデックス再生 .....	84
ウィンドカット .....	54
液晶モニター .....	
明るさ .....	13

再生情報 .....	17
撮影情報 .....	16
使いかた .....	12
ナイトビュー .....	13
エリア設定 .....	20
オーディオ .....	54
オリジナル保存 .....	76
音声メモ .....	95

## カ行

カーバッテリーチャージャー .....	134
回転表示 .....	91
顔優先 .....	57
拡大表示 .....	83
カスタム登録 .....	55
画像番号 .....	17, 81, 107
カテゴリー .....	
自動カテゴリー (撮影時) ...	25
マイカテゴリー (再生時) ...	85
距離表示 .....	27
記録画素数 .....	31, 52
クリエイティブゾーン .....	基 13
グリッドライン .....	14
言語設定 .....	基 8
広角 .....	基 14
コントローラーホイール .....	基 4

## サ行

再生 .....	基 20
再生効果 .....	92
再生レジューム .....	基 20
サウンドレコーダー .....	96
先幕 .....	69
撮影の確認 .....	基 11
撮影モード .....	基 12
イメージゾーン .....	基 12
クリエイティブゾーン ...	基 13
スペシャルシーンモード ..	基 12
Av .....	基 13
M .....	基 13

P	基 13
Tv	基 13
設定できる機能	160
絞り数値	44, 46, 47
シャッタースピード	44, 47
シャッターボタン	
全押し	基 11
半押し	基 10
ジャンプ (画像検索)	86
消音	26
消去	103, 基 21
ショートカットボタン	77
初期設定	29
スイッチカラーモード	74
ズーム	33, 基 14
スティッチアシスト	48
ストロボ	基 15
スピードライト	138
スポット測光枠	37
スムーズ連写	41
スライドショー	97
スローシンクロ	基 16
セーフティ FE	47
セーフティシフト	47
セーフティズーム	34
世界時計	20
節電機能	19
セルフタイマー	基 18
測光方式	37
ソフトケース	144

## タ行

ダイレクト転送	基 32
縦横自動回転	78
デジタルズーム	33
デジタルテレコン	33
電源	
コンパクトパワーアダプター	
	133
電源スイッチ	基 3, 基 10
動画	
撮る	50
編集する	89

見る	87
時計表示	13

## ハ行

ハイパワーフラッシュ HF-DC1	
	141
パソコンに画像を取り込む	基 26
パソコンに必要なシステム構成	
	基 27
バッテリー	
入れる	基 6
充電する	基 6
性能	149
取り扱い	128
ヒストグラム	15
日付 / 時刻の設定	基 8
ビデオ出力方式	127
ピント	42, 57
フォーカスブラケット撮影	62
フォーカスロック	59
フォルダ作成	79
フレームレート	52
プログラムシフト	64
プロテクト	101
望遠	基 14
ホワイトバランス	39

## マ行

マイカテゴリー	85
マイカメラ機能	111
マイカメラコンテンツ	
登録	112
変更	111
マイカラー	70
マイクレベル	54
マクロ	基 17
マニュアルフォーカス	61
メッセージ	123
メニュー	
FUNC. メニュー	22, 24
印刷メニュー	23, 26
再生メニュー	23, 26
撮影メニュー	23, 24

設定メニュー .....	23, 26
表示と設定のしかた .....	22, 23
マイカメラメニュー .....	23, 28
メモリーカード	
入れる .....	基 7
記録可能画像数 / 時間 .....	150
初期化 .....	30
取り扱い .....	131

## ラ行

ランプ .....	基 3
レタッチマイカラー .....	92
レンズ	
コンバージョンレンズアダプター	
.....	135
テレコンバーター .....	135
ワイドコンバーター .....	135
連続撮影 .....	41
露出 .....	38

## ワ行

ワンポイントカラーモード .....	73
--------------------	----



### 補修用性能部品について

保守サービスの為に必要な補修用性能部品の最低保有期間は、製品の製造打切り後7年間です。(補修用性能部品とは、その製品の機能を維持するために必要な部品です。)

この装置は、情報処理装置等電波障害自主規制協議会 (VCCI) の基準に基づくクラス B 情報技術装置です。この装置は、家庭環境で使用することを目的としていますが、この装置がラジオやテレビジョン受信機に近接して使用されると、受信障害を引き起こすことがあります。カメラユーザーガイド (本書) に従って正しい取り扱いをしてください。

- ① 本書の内容の一部または全部を無断で転載することは、禁止されています。
- ② 本書の内容に関しては、将来予告なく変更することがあります。
- ③ 本書の内容については万全を期していますが、万一不審な点や誤り、記載もれなど、お気づきの点がありましたら、お客様相談センターまでご連絡ください。連絡先は、本書巻末に記載してあります。
- ④ このカメラを運用した結果については、上記にかかわらず責任を負いかねますので、ご了承ください。

- ・ DCF は、(社) 電子情報技術産業協会の団体商標で、日本国内における登録商標です。
- ・ DCF ロゴマークは、(社) 電子情報技術産業協会の「Design rule for Camera File system」の規格を表す団体商標です。
- ・ Macintosh および Mac OS、QuickTime は、米国およびその他の国で登録された米国アップルコンピュータ社の商標です。
- ・ Microsoft<sup>®</sup>、Windows<sup>®</sup> は、米国 Microsoft Corporation の米国および他の国における登録商標です。本書では、Microsoft<sup>®</sup> Windows<sup>®</sup> 98、Microsoft<sup>®</sup> Windows<sup>®</sup> 2000、Microsoft<sup>®</sup> Windows<sup>®</sup> Millennium Edition、Microsoft<sup>®</sup> Windows<sup>®</sup> XP を、それぞれ Windows 98、Windows 2000、Windows Me、Windows XP、または Windows と略して記載しています。
- ・ SDHC ロゴは商標です。

# 各撮影モードで設定できる機能一覧

各撮影モードで設定できる機能は、以下のとおりです。

		AUTO	SCN					□	⦿	P	Tv	Av	M
							他 <sup>1)</sup>						
記録 画素数 (p. 31) (p. 52)	ラージ	<b>L</b>	●	●	●	●	-	●	▲	-	●	●	●
	ミドル1	<b>M1</b>	○	○	○	○	-	○	△	-	○	○	○
	ミドル2	<b>M2</b>	○	○	○	○	-	○	△	-	○	○	○
	ミドル3	<b>M3</b>	○	○	○	○	●	○	△	-	○	○	○
	スモール	<b>S</b>	○	○	○	○	-	○	△	-	○	○	○
	ワイド	<b>W</b>	○	○	○	○	-	○	△	-	○	○	○
動画													
									○ <sup>2)</sup>				
圧縮率 (p. 31)	スーパー ファイン	<b>S</b>	○	○	○	○	○	○	△	-	○	○	○
	ファイン		●	●	●	●	●	●	▲	-	●	●	●
	ノーマル		○	○	○	○	○	○	△	-	○	○	○
フレームレート (p. 52)		-	-	-	-	-	-	-	○ <sup>2)</sup>	-	-	-	
ストロボ (基 p. 15)	オート		●	-	-	-	-	-	-	-	○	-	-
	常時発光		-	-	-	-	-	○ <sup>3)</sup>	△	-	○	○	○
	発光禁止		○	●	●	●	●	●	▲	-	●	●	●
赤目緩和 (基 p. 16)		○	-	-	-	-	○	△	-	○	○	○	
AF補助光 (p. 24)		○	-	-	-	○	○	△	○	○	○	○	
スローシンクロ (基 p. 16)		-	-	-	-	-	-	△	-	○	-	○	
ストロボ自動調光 (p. 67)		-	-	-	-	-	-	-	-	-	○	○	
ストロボ調光補正 (p. 68)		-	-	-	-	-	-	△	-	○	○	○	
ストロボ発光量 (p. 68)		-	-	-	-	-	-	-	-	-	○	○	
ストロボ 発光 (p. 69)	先幕		●	-	-	-	○	▲	-	●	●	●	
	後幕		-	-	-	-	-	-	-	○	○	○	
ドライブ モード (p. 41) (基 p. 18)	1画像撮影		●	○	●	●	●	●	▲	●	●	●	
	連続撮影		-	-	○	○	○	○ <sup>6)</sup>	-	-	○	○	
	AF連続撮 影		-	●	○	○	○	○ <sup>6)</sup>	-	-	○	○	
	10秒、2秒 セルフタイマー		○	-	○	○	○	○	△	○	○	○	
	カスタム セルフタイマー		○	-	○	○	○	○ <sup>6)</sup>	-	-	○	○	
AF枠 (p. 57)	1点		○	●	●	○	○	○	-	-	●	●	
	アクティブ		-	-	-	-	-	-	-	○	○	○	
	AiAF		○	-	-	○	○	○	●	●	○	○	
	顔優先		●	-	-	●	●	●	-	-	○	○	
AFロック (p. 60)	<b>MF</b>	-	-	-	○	○	○	○	○	○	○		
マニュアルフォーカ ス (p. 61)	<b>MF</b>	-	-	-	○	○	○	○	○	○	○		
ブラケット 撮影 (p. 62)	AEB		-	-	-	-	-	-	-	○	○	-	
	フォーカス ブラケット		-	-	-	-	-	-	-	○ <sup>7)</sup>	○ <sup>7)</sup>	○ <sup>7)</sup>	

	AUTO	SCN								P	Tv	Av	M
							他 <sup>1)</sup>						
マクロ撮影 (基 p. 17)		○	-	-	○	○	○ <sup>5)</sup>	○	○	○	○	○	○
デジタルズーム (p. 33)		○	○	○	○	-	○ <sup>6)</sup>	-	○ <sup>8)</sup>	○	○	○	○
デジタルテレコン (p. 33)		○	○	○	○	-	○ <sup>6)</sup>	-	-	○	○	○	○
露出補正 (p. 38)		-	○	○	○	-	○ <sup>6)</sup>	△	-	○	○	○	-
セーフティシフト (p. 47)		-	-	-	-	-	-	-	-	○	○	○	-
セーフティFE (p. 47)		-	-	-	-	-	-	-	-	○	○	○	-
露出シフト (p. 53)		-	-	-	-	-	-	-	○ <sup>9)</sup>	-	-	-	-
NDフィルター (p. 67)		-	-	-	-	-	-	-	○	○	○	○	○
測光方式 (p. 37)	評価測光	- <sup>10)</sup>	- <sup>10)</sup>	- <sup>10)</sup>	- <sup>10)</sup>	- <sup>10)</sup>	- <sup>10)</sup>	- <sup>10)</sup>	●	●	●	●	
	中央部重点平均測光	-	-	-	-	-	-	-	-	○	○	○	○
	スポット測光	-	-	-	-	-	-	-	-	○	○	○	○
AEロック/FEロック撮影 (p. 63, 65)		-	-	-	-	-	-	-	-	○	○	○	-
ホワイトバランス <sup>11)</sup> (p. 39)		- <sup>10)</sup>	- <sup>10)</sup>	- <sup>10)</sup>	- <sup>10)</sup>	- <sup>10)</sup>	- <sup>10)</sup>	△	○ <sup>12)</sup>	○	○	○	○
マイカラー (p. 70)		-	-	-	-	-	-	△	○ <sup>13)</sup>	○	○	○	○
ISO感度 (p. 35)		○	- <sup>10)</sup>	- <sup>10)</sup>	- <sup>10)</sup>	- <sup>10)</sup>	- <sup>10)</sup>	- <sup>10)</sup>	- <sup>10)</sup>	○	○	○	○
縦横自動回転 (p. 78)		○	○	○	○	○	○	△	○	○	○	○	○
情報表示設定 (p. 14)		○	○	○	○	○	○	-	○ <sup>14)</sup>	○	○	○	○
手ぶれ補正 (p. 32)		○	○	○	○	○	○	△	○ <sup>15)</sup>	○	○	○	○

○: 設定可 (●: 初期設定) △: 最初の1画像のみ設定可 (▲: 初期設定)

●: 電源を切っても解除されません。

・ [エリア設定]、[日付/時刻]、[言語]、[ビデオ出力方式] 以外のメニュー設定と、ボタン操作によるカメラの設定を、一度にすべて初期設定に戻せます (p. 29)。

・ 「基」は基本編の略です。

1) SCNの です。

2) 動画の記録画素数とフレームレートについて (p. 52)

3) ストロボの初期設定は、 : オート、 : 発光禁止になります。

4) では [入] に、それ以外では [切] に固定されます。

5) では、マクロは設定できません。

6) では、以下の設定はできません。

- 連続撮影 / AF 連続撮影
- カスタムセルフタイマー
- デジタルズーム
- デジタルテレコン
- 露出補正

7) マニュアルフォーカス時のみ設定できます。

8) 撮影中でも操作ができます (スタンダード時のみ)。

9) AE ロックした後、露出シフトできます。

10) カメラが自動的に設定します。

11) マイカラーが の場合は設定できません。

12) [ストロボ] は設定できません。

13) では設定できません。

14) [3 : 2 ガイド] は設定できません。

15) では、[撮影時]、[流し撮り] は設定できません。