

次の手順でW6200の設置と、コンピュータにソフトウェアインストールを行ってください。

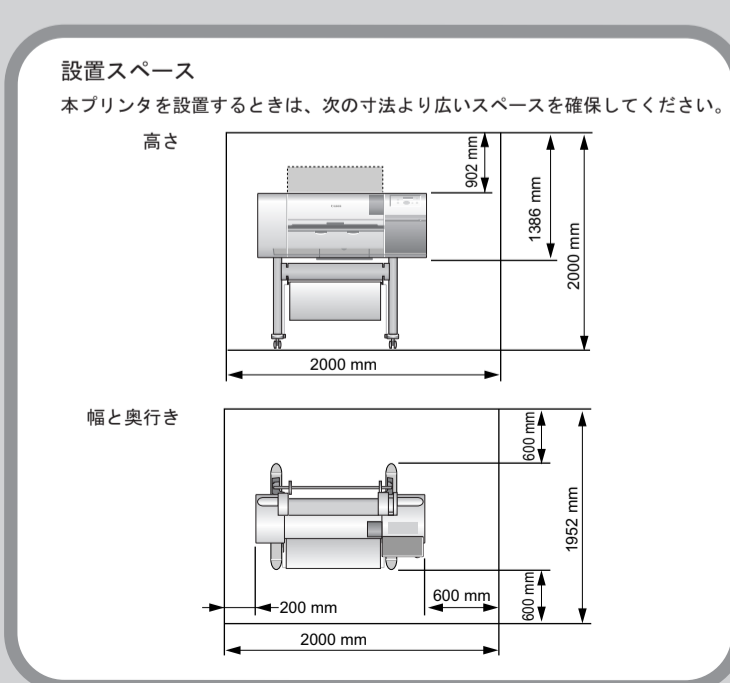

## スタンドの組み立て

1. スタンドレッグL (a) を図の向きに置き、内側の溝に合わせてスタンドフットL (b) の突起を差し込んで、4つの六角ビスで固定します。

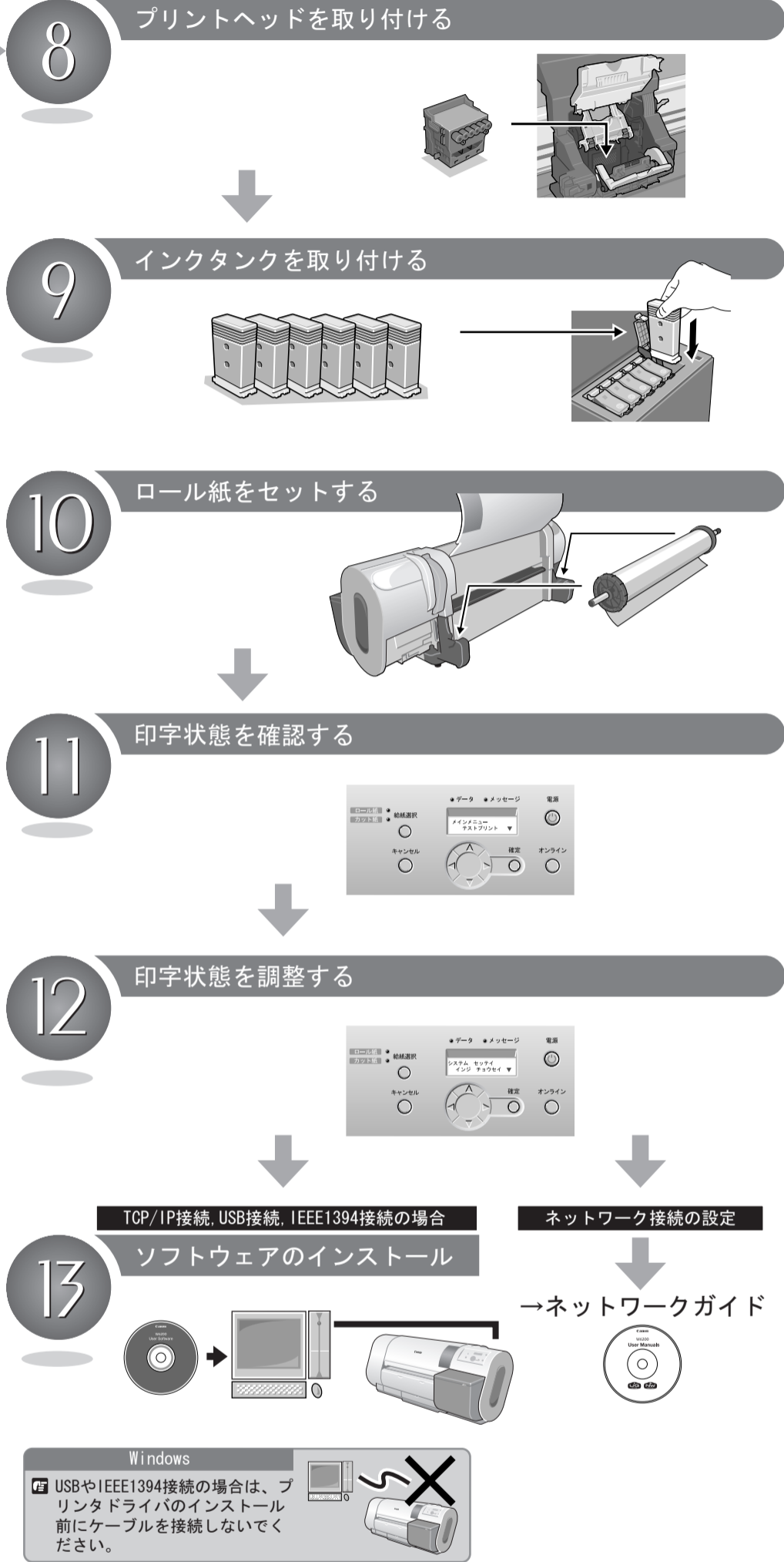
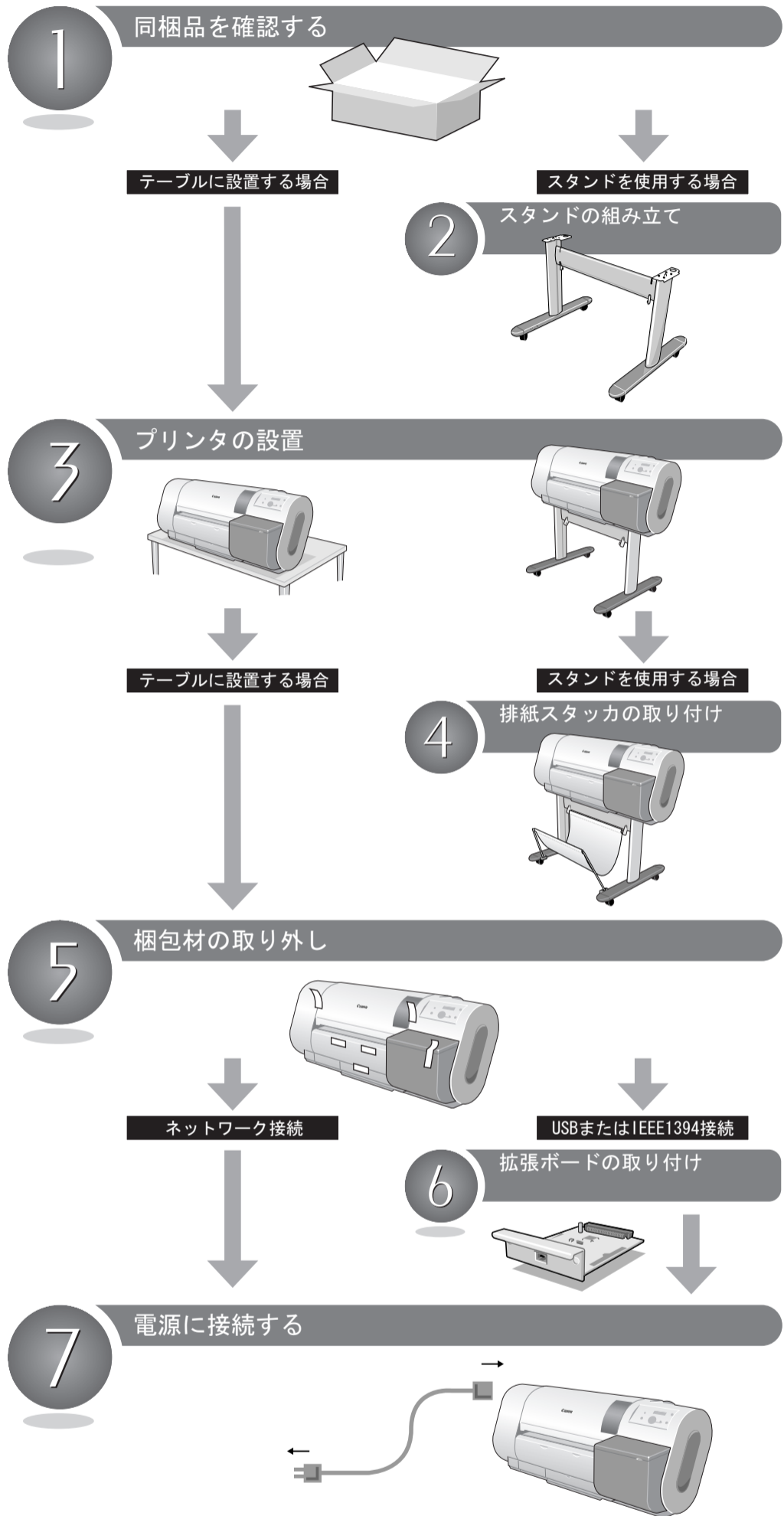
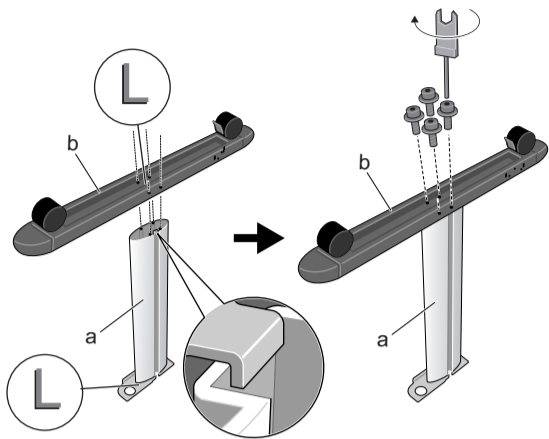

2. スタンドレッグR (c) を図の向きに置き、内側の溝に合わせてスタンドフットR (d) の突起を差し込んで、4つの六角ビスで固定します。

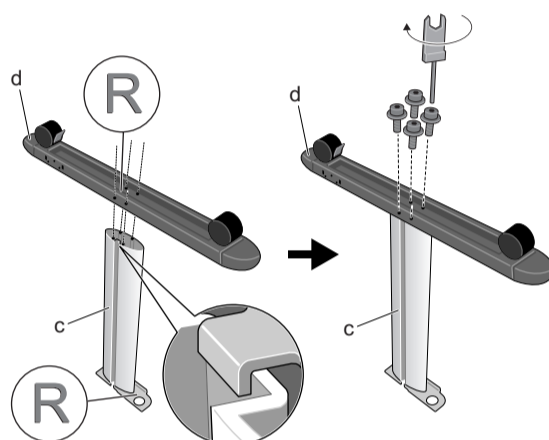

3. スタンドステー (e) の六角ネジを付属の六角レンチで緩めてから、左右のテープを外して図の向きにしてスタンドレッグL (a) とスタンドレッグR (c) の溝へ差し込みます。

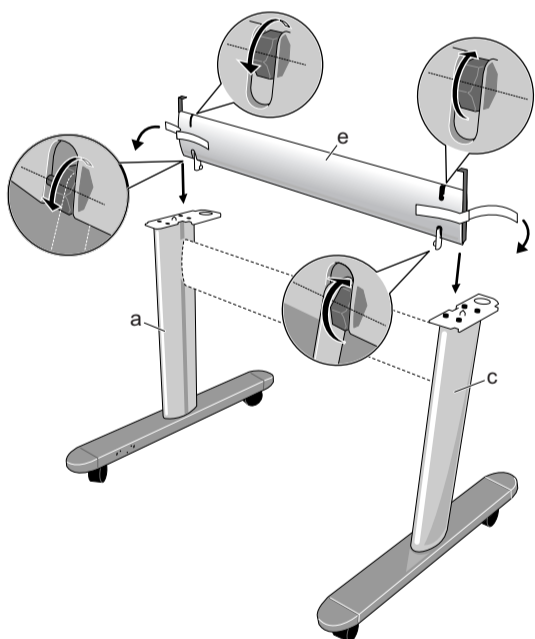

4. 左右の六角ネジを付属の六角レンチで締め付けてスタンドステーを固定します。

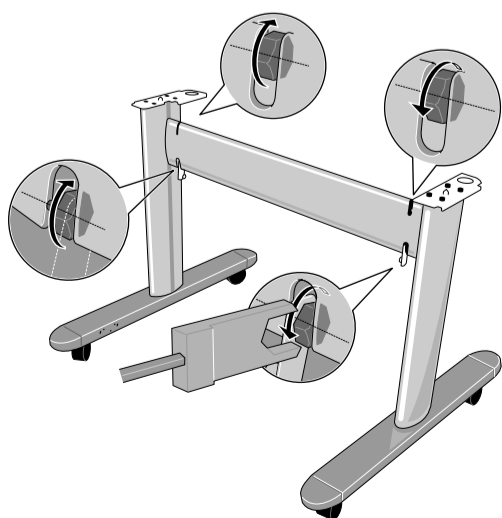

## プリンタの設置



注意

- W6200は本体のみで40Kgあります。持ち運ぶときは、必ず2人以上で左右から持ち、腰などを痛めないように注意してください。



- プリンタを持ち運ぶときは、左右下側の取っ手 (a) をしっかりと持ってください。他の場所を持つと不安定なため、落としてけがの原因になることがあります。

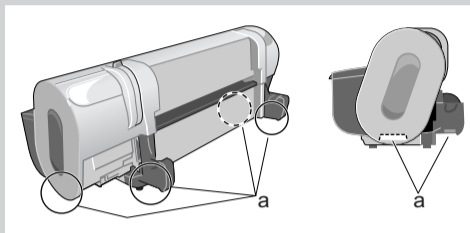

- 梱包箱からプリンタ本体を取り出すときは、緩衝材にマークのあるところから手を入れて取っ手部をしっかりと持ってください。

### テーブルに設置する場合

1. プリンタ本体の取っ手を両側から持ち、設置場所の端とプリンタの前端を合わせて置きます。

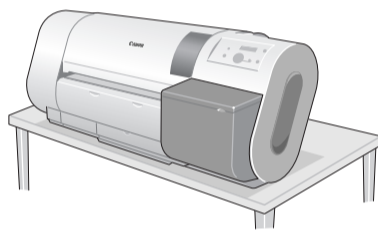

### スタンドを使用する場合

1. スタンドを設置場所に置いて、前側キャスターをロックします。

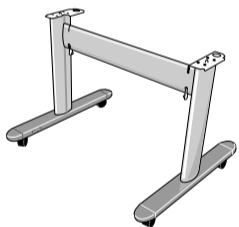

2. プリンタ本体下側の取っ手を両側から持ち、本体側面の円弧部分 (b) をスタンドの円弧部分 (c) に揃えて載せます。

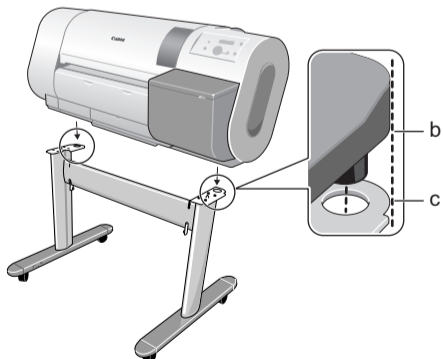

3. スタンド受け板の下側から、プリンタ本体を左右各2つの六角ビスで固定します。

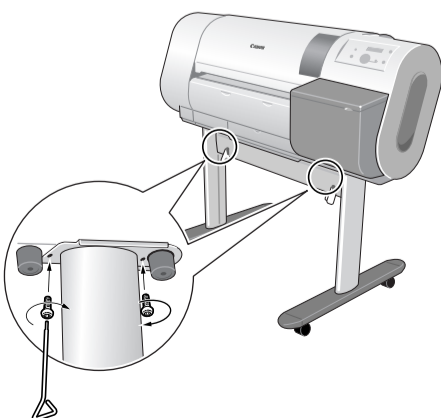

## 排紙スタッカの取り付け

1. 排紙スタッカ布に排紙スタッカアームA (a) とB (b) を取り付けます。

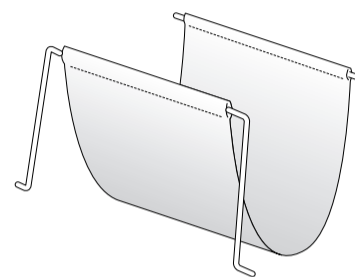
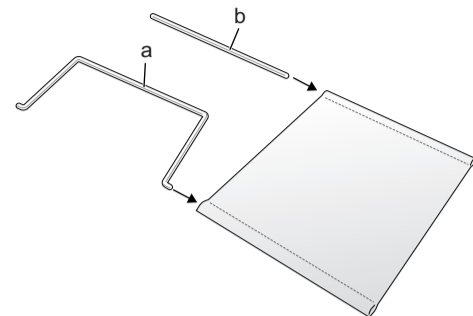

2. アームBの左右をスタンドステーの穴に差し込みます。

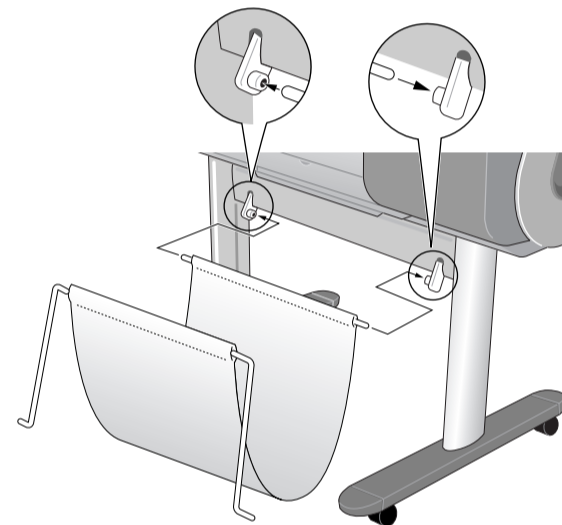

お願い

- スタンドステーのアームB取り付け穴が外れた場合は、図のように穴を内側にしてネジの軸に取り付けてから、アームBを取り付けてください。

3. 排紙スタッカアームAの左右を、スタンドフット真中の穴に差し込みます。

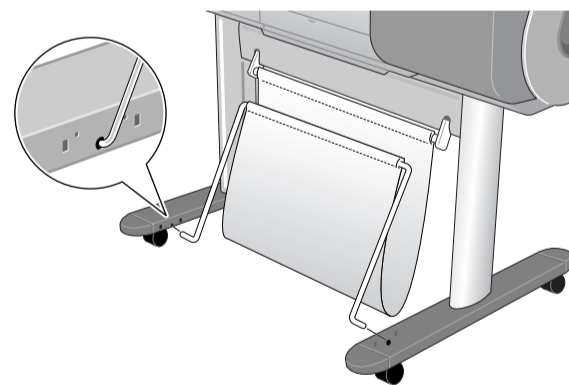

4. 排紙スタッカアームAをアームストッパ (d) で固定します。

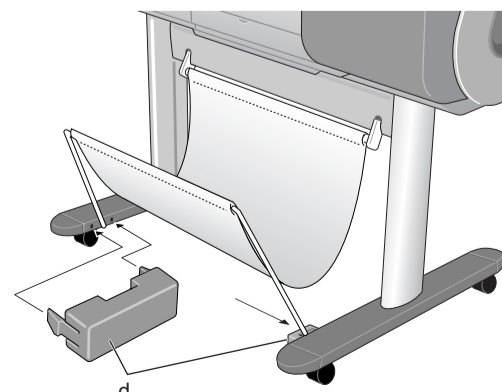

## 梱包材の取り外し

1. プリンタ本体やロールホルダーに取り付けられているテープを取り除きます。

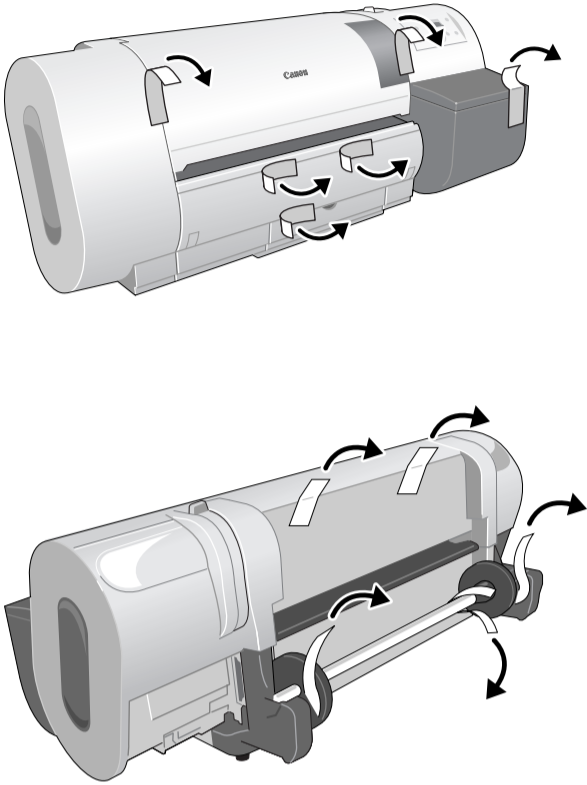

**お願い**

- テープを取り外すときは、メンテナンスカートリッジカバーが開かないように注意してください。もし、メンテナンスカートリッジカバーを開いた場合は、メンテナンスカートリッジが奥まで入っていることを確認してから、メンテナンスカートリッジカバーを閉じてください。

2. 上カバーを開きます。

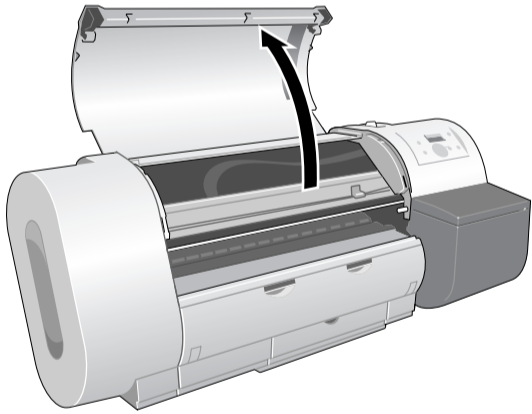

3. リリースレバーを後ろ側へ押し開き、プラテン上の保護シート (a) を取り除いてから、リリースレバーを前側に引いて閉じます。

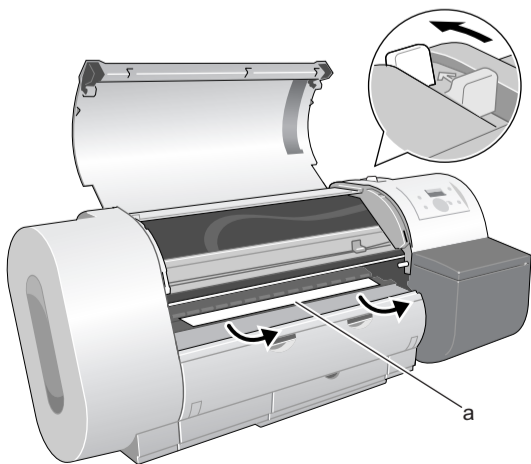

4. ベルトストップの六角ビスを取り外してベルトストップを取り除きます。

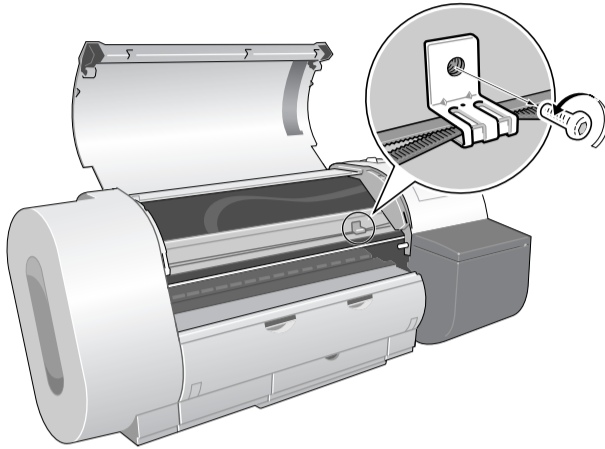

**メモ**

- ベルトストップや六角レンチは、本プリンタを輸送するときに必要になります。取り外したベルトストップや工具、レールクリーナーなどを付属のツールボックスに入れて保管してください。

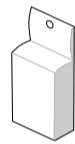

5. 上カバーを閉じます。

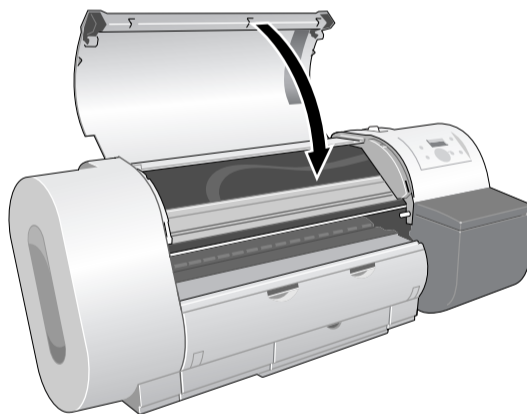

## 拡張ボードの取り付け

1. スロットカバーのビスを取り外し、スロットカバーを取り除きます。

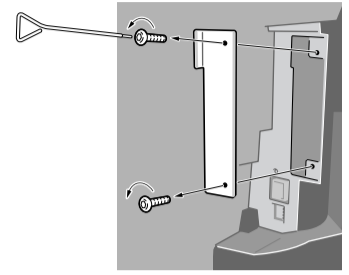

2. 拡張ボードの金属部分を持って、スロットの溝に沿って差し込みます。

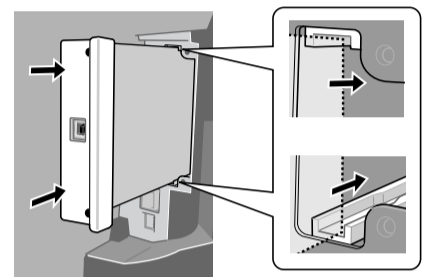

3. 拡張ボードを2本のビスで固定します。

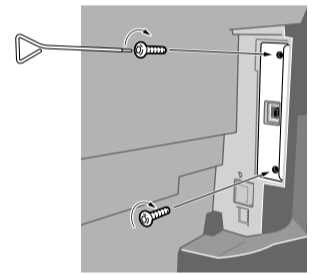

## 電源に接続する

1. 本プリンタ左側面の電源コネクタに電源コードを、アース端子にアースコードを接続します。

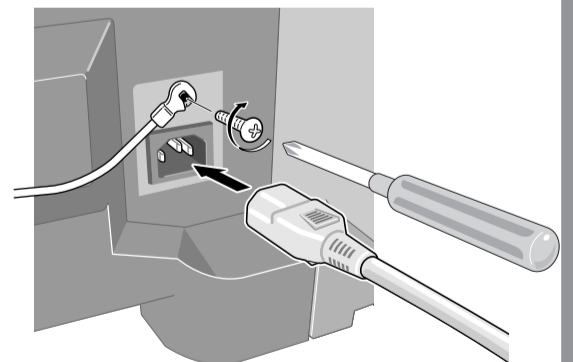

2. コンセントに電源コードのプラグを、アース端子にアースコードを接続します。

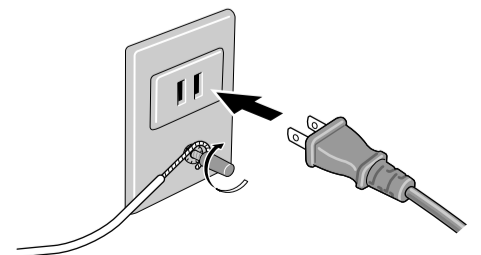

## プリントヘッドを取り付ける

1. 「電源」キーを押して、プリンタの電源をオンにします。



2. 上カバーを開きます。

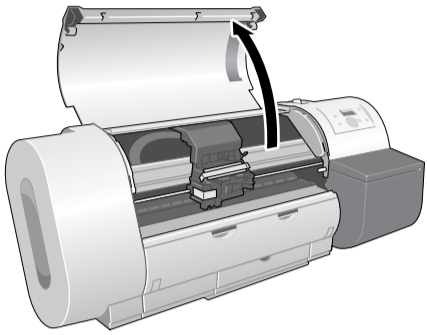

● 指定の場所以外は、絶対に触れないでください。プリンタ故障の原因になります。

3. キャリッジカバーのテープを取り除きます。

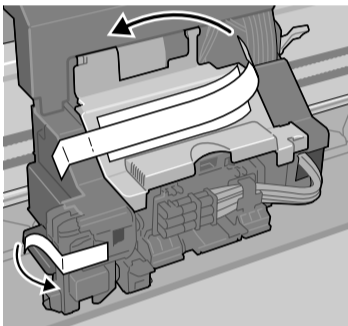

4. キャリッジカバーを上側に開きます。

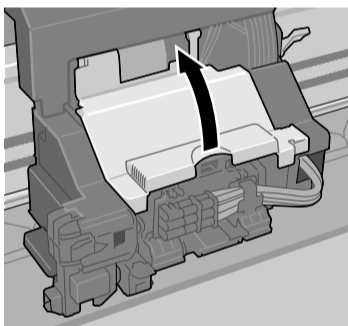

5. プrintヘッド固定レバーを前側に引いて、いっぱいに開きます。

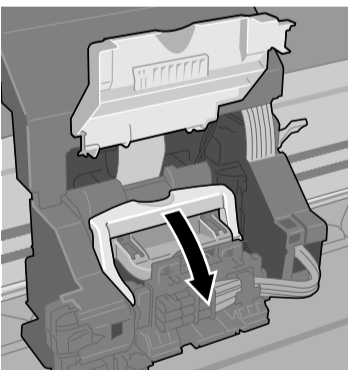

6. プrintヘッド固定カバーを引き上げて、いっぱいを開きます。

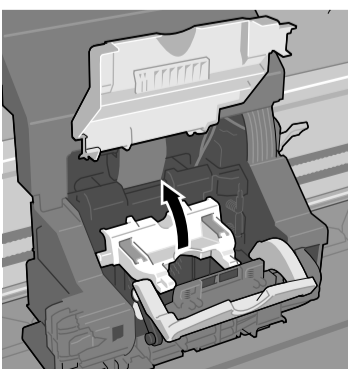

7. プrintヘッドをつまみ部 (a) を持ってケースから取り出し、オレンジ色の保護キャップ1 (b) を取り外してから、保護キャップ2 (c) を図のように両側のつまみ (d) を押しながら下に引いて取り外します。

● 保護キャップ2 (c) の内側には、ノズル保護のためインクが塗られています。触れたり、こぼしたりしないように注意して取り扱ってください。周辺汚損の原因になります。

● プrintヘッドは必ず左右のつまみ部 (a) を持って取り扱ってください。

● ノズル部 (e) や電極部 (f) には、絶対に触れないでください。Printヘッドの破損や印字不良の原因となります。

● 取り外した保護キャップや保護材は、再装着しないでください。これらのものは、地域の条例に従って処理してください。

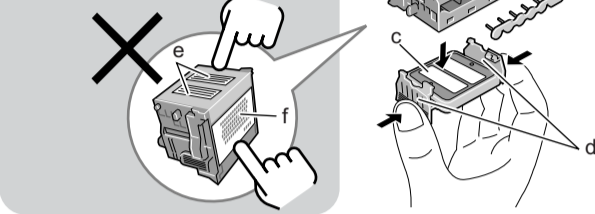

8. ノズル部を下側、電極部を奥側にして、Printヘッドをキャリッジへ差し込みます。

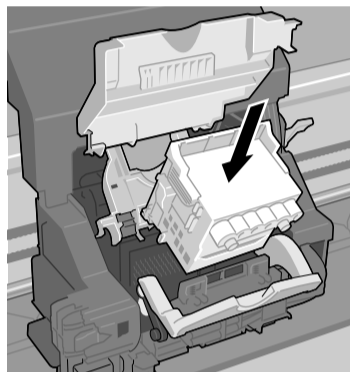

9. Printヘッド固定カバーを前側へ倒して、Printヘッドをロックします。

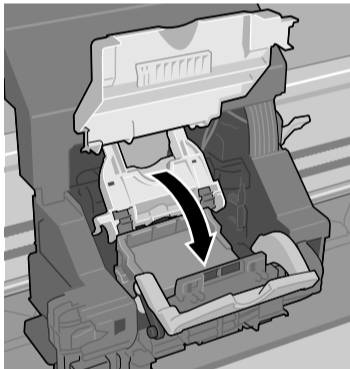

10. Printヘッド固定レバーを奥側へカチッと音がするまで倒します。

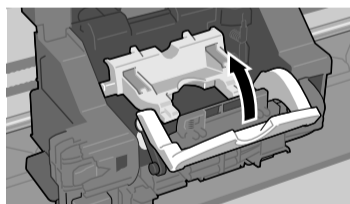

11. キャリッジカバーを手前側へカチッと音がするまで倒します。

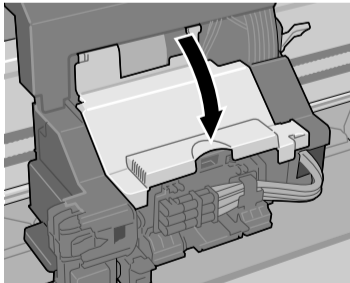

12. 上カバーを閉じます。

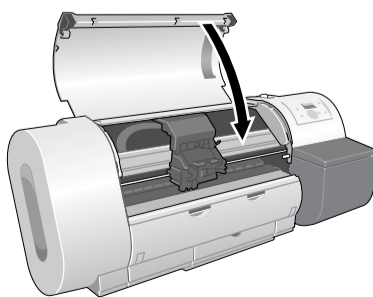

ディスプレイに「インクタンクラ ッケテグダサイ」が表示されます。引き続きインクタンクを取り付けてください。

## インクタンクを取り付ける

Printヘッドの取り付けが終わったら、インクタンクを取り付けます。インクタンクはブラック (Bk)、フォトシアン (PC)、シアン (C)、フォトマゼンタ (PM)、マゼンタ (M)、イエロー (Y) の6つあります。

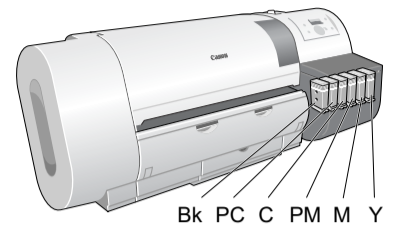

1. 右カバーを開きます。

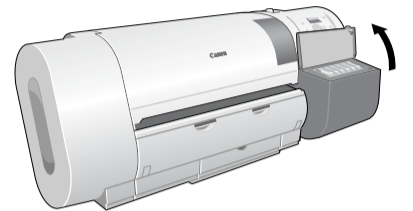

2. セットする色のインクタンクレバーを押して、インクタンクカバーを開きます。

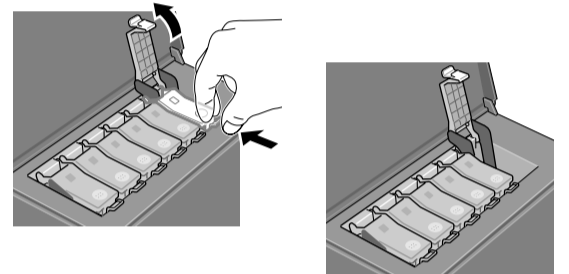

3. インクタンクを袋から取り出し、インク供給部を下側、ラベルを図の向きにしてインクタンクをホルダへ差し込みます。

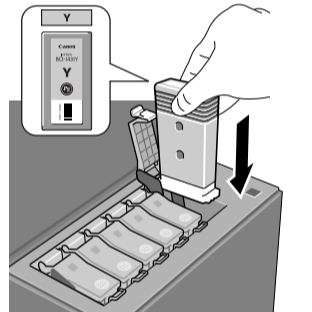

● インクタンクは必ず左右のつまみ部 (a) を持って取り扱ってください。

● インク供給部 (b) や端子部 (c) には、絶対に触れないでください。印字不良や周辺汚損の原因となります。

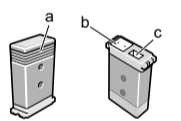

4. インクタンクカバーをカチッと音がするまで閉じます。

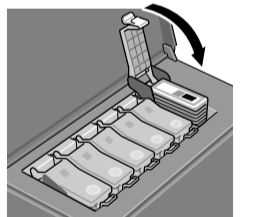

5. 手順1~手順4を繰り返して、他の色のインクタンクも取り付けます。

6. すべての色のインクタンクを取り付けたら、右カバーを閉じます。

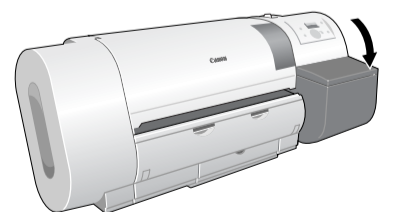

Printヘッドとインクタンクをすべて取り付けると、ディスプレイに「インク ジュウテンチュウ」が表示され、自動的にインクの初期充填が始まります。インクの初期充填には、約20分かかります。インク充填が終わると、ディスプレイに「ロールシヨ セットシテグダサイ」が表示されます。引き続きロール紙のセットを行ってください。

● プリンタ設置時のインク初期充填では、インクタンクとPrintヘッド間にインクを充填するために、インクを消費します。インク残量表示がすぐに80%と表示されることがありますが、異常ではありません。

## ロール紙をセットする

1. 上カバーを開きます。

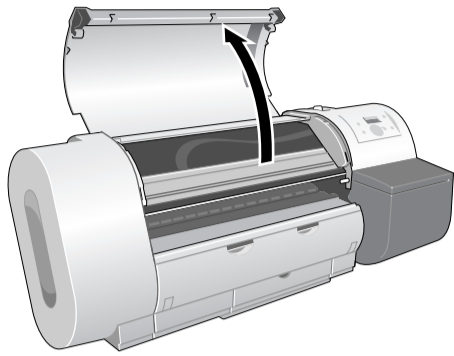

2. リリースレバーを後ろ側に押して開きます。

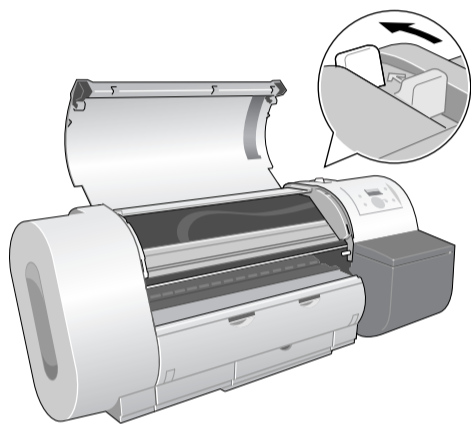

3. ホルダーストップの軸部分のレバーを両側からつまんで、ロールホルダーから取り外します。

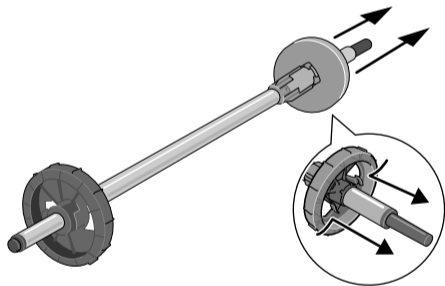

4. ロール紙を図の向きにして、ロールホルダーを差し込みます。

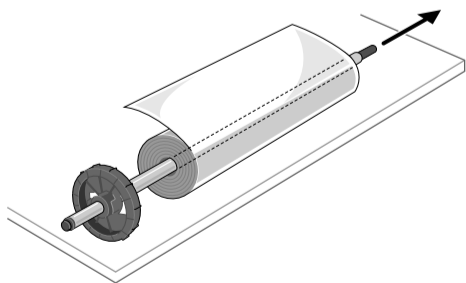

5. ホルダーストップをロールホルダーの反対側から、図のコマ (a) がロールの芯に突き当たるまでしっかりと押し込みます。

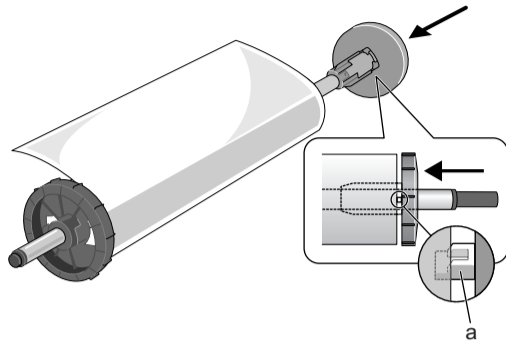

6. ロール紙を図の向きになるようにして、ロールホルダーをロールホルダースロットの左右のガイド溝に合わせてセットします。

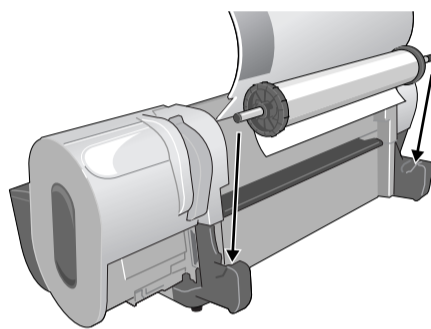

- ロールホルダーを持つときは、輪部分を持ってください。軸部分を持つと、けがの原因になることがあります。  
● ロールホルダーを持つときは、用紙の先端部分を持ってください。印字部に触れたり、印字面が汚れると、印字品質低下の原因になります。

7. ロール紙の先端を左右均等に引き出してから、図のように給紙口 (b) に差し込み、前側のプラテン上まで送ります。

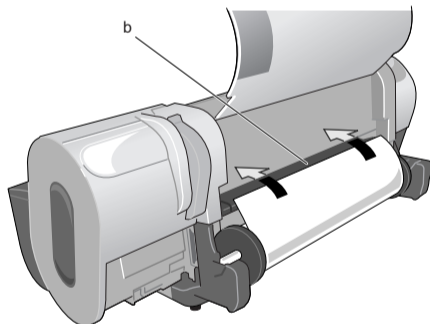

8. ロール紙の先端中央を持ってカッター溝の位置まで軽く引きながら、ロール紙の右端を紙合わせライン (c) と平行になるようにセットし、リリースレバーを前側に引いて閉じます。

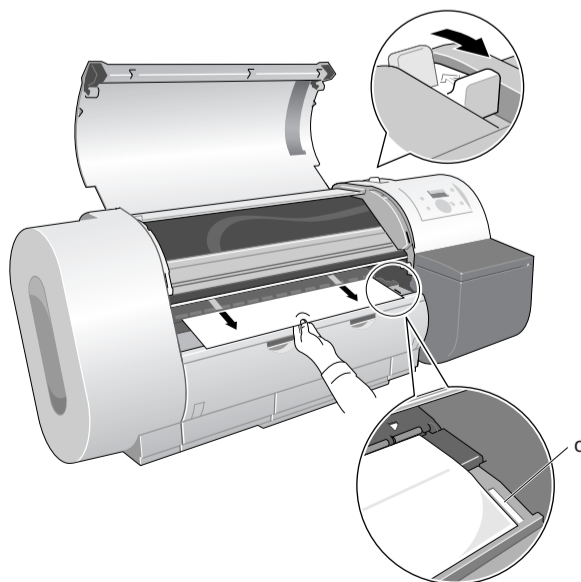

- ロール紙を無理に引っ張って紙合わせラインに合わせないでください。ロール紙がまっすぐ搬送されないことがあります。  
● ロール紙を引き出し過ぎると、用紙先端を必要以上の量カットしてしまいます。

9. 上カバーを閉じます。

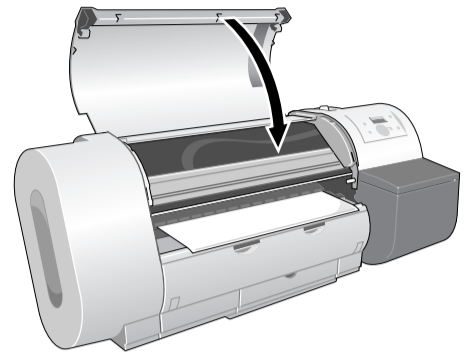

ディスプレイに「ヨウシ シュルイ」が表示されます。



ロールホルダーには下表の種類のロール紙をセットできます。使用する用紙の種類に合わせて、ロール紙の用紙種類を設定してください。

| 用紙の名称      | 用紙種類の設定値    |
|------------|-------------|
| 普通紙        | フツウシ        |
| コート紙       | コートシ        |
| 厚口コート紙     | アツチコートシ     |
| フォト光沢紙     | フォト コウタクシ   |
| フォト半光沢紙    | フォト ハンコウタクシ |
| 合成紙 (糊なし)  | ゴウセイシ       |
| 合成紙 (糊付き)  | ゴウセイシ ノリツキ  |
| マットフィルム    | マットフィルム     |
| バックライトフィルム | バックライトフィルム  |
| 防炎クロス      | ボウエンクロス     |
| ブルーフ用紙2    | ブルーフヨウシ2    |
| -          | スペシャル1 ~ 5  |

10. [<]、[>] キーでセットしたロール紙の種類を選択し、[確定] キーを押します。

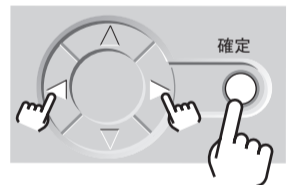
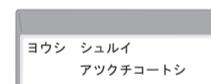

設定値の左に「=」が表示されて用紙種類が設定され、ロール紙の給紙準備が始まります。ロール紙の給紙準備が終わると、ディスプレイに「オンライン」が表示され、印刷できる状態になります。



- 「ヨウシ シュルイ」は必ずセットしたロール紙の種類を設定してください。セットしたロール紙と用紙種類の設定値が合っていないと、印字品質低下の原因となります。

11. 排紙アシストガイドを引き出します。

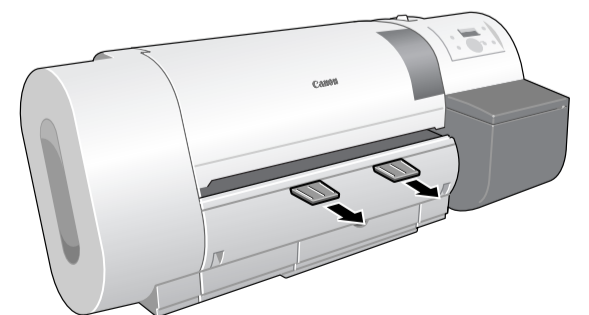

- 必ず排紙アシストガイドを引き出して印刷してください。引き出さないで印刷すると、印字品質低下の原因になることがあります。

## 印字状態を確認する

プリンタの準備が終わったら、ノズルチェックプリントを印刷して、各ノズルからインクが正しく出ているかを確認します。印刷をする前にA3サイズ以上のロール紙をセットしてください。

- カット紙を使用する場合は、A3サイズ以上で未使用の用紙（裏面も不可）を1枚ご用意ください。

1. [オンライン] キーを2回押して、「メイン メニュー」を表示します。

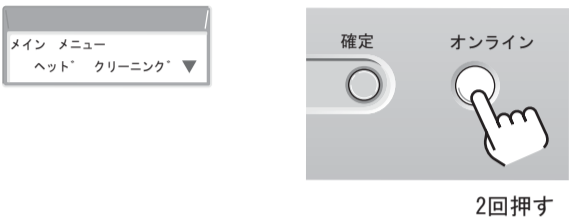

2. [<]、[>] キーで「テスト プリント」を選択し、[V] キーを押します。

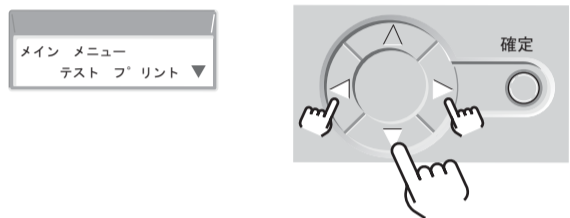

3. [<]、[>] キーで「ノズルチェック プリント」を選択し、[確定] キーを押します。

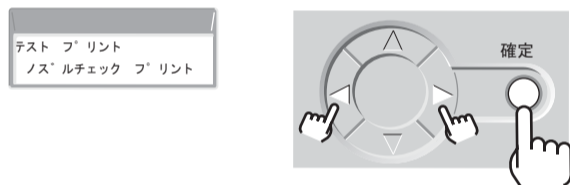

ノズルチェックパターンが印刷されます。

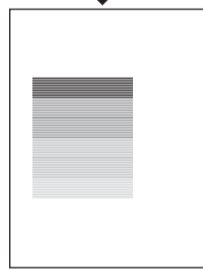

印刷が終わるとオンラインランプが点灯し、印刷できる状態になります。ノズルチェックパターンは、各色の横線に欠けやかすれがなければ、正常です。

プリントヘッドが正常な場合の例



プリントヘッドに異常がある場合の例

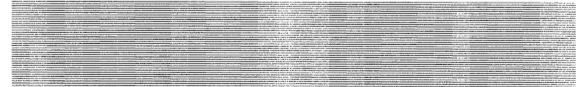

線が欠けている場合は、次の操作を行って再度確認してください。

- プリントヘッドのクリーニングを実行する。
  - もう一度ノズルチェックプリントを実行する。
- 上記の操作を数回行っても線が欠けるときは、お買い上げの販売店にご連絡ください。

## 印字状態を調整する

ノズルが正常なことを確認したら、調整パターンを印刷して、各調整値を設定します。印刷をする前にA3サイズ以上のロール紙をセットしてください。

### プリントヘッド位置の調整

「パターン インサツ A」を印刷し、プリントヘッドの調整値A1~E6を設定します。

- プリントヘッドの調整は最も多く使う用紙種類で行うことをお勧めします。
- カット紙を使用する場合は、A3サイズ以上で未使用の用紙（裏面も不可）を1枚ご用意ください。

1. [オンライン] キーを2回押して、「メイン メニュー」を表示します。

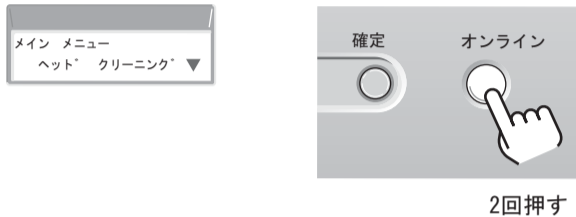

2. [<]、[>] キーで「インジ チョウセイ」を選択し、[V] キーを押します。

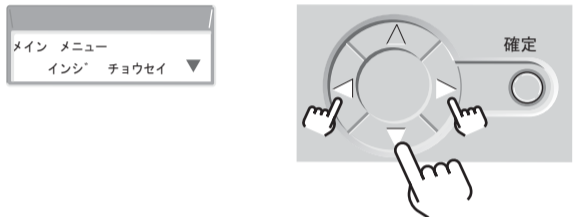

3. 「パターン インサツ」を選択した状態で、[V] キーを押します。

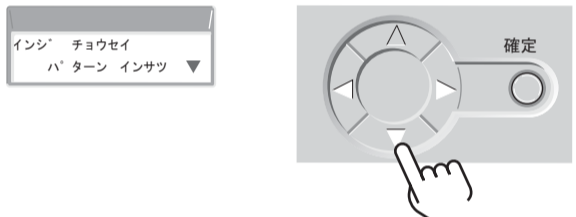

4. [<]、[>] キーで「パターン インサツ A」を選択し、[確定] キーを押します。



パターンAが印刷されます。

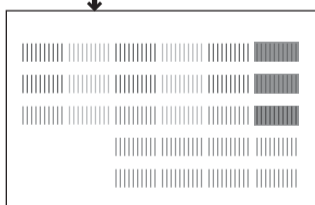

5. パターンA1を見て最も縦すじの目立たない番号を選び、 [<]、[>] キーで番号を選択して、[確定] キーを押します。

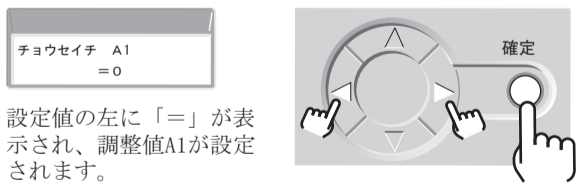

設定値の左に「=」が表示され、調整値A1が設定されます。

縦すじが目立つ例



縦すじが目立たない例



- 最も縦すじが目立たないパターンが並んでいて判断がつかない場合は、中間の値を設定してください。（例）0か+2で判断がつかない場合は、+1を設定する。

6. パターンA2~A6、およびパターンB1~C6についても手順5の操作を繰り返し、調整値を設定します。

7. パターンD2を見て最も線の位置が合っている番号を選び、 [<]、[>] キーで番号を選択して、[確定] キーを押します。

[A] キーを押すと、1つ前の項目に戻ります。

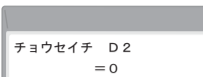

設定値の左に「=」が表示され、調整値D2が設定されます。

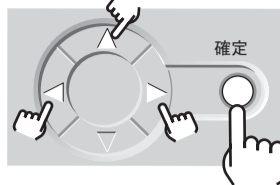

位置がずれている例



位置が合っている例



8. パターンD3~D6、およびパターンE2~E6についても手順7の操作を繰り返し、調整値を設定します。

設定が終わると、オンライン状態に戻ります。

### 用紙送り量の調整

用紙送り量の調整は、用紙の種類ごとに行います。「パターン インサツ B」を印刷し、現在設定されている用紙種類に対する用紙の送り量を設定します。

- 用紙送り量の調整を行う前に、本体にセットした用紙の用紙種類を操作パネルで必ず設定してください。セットされている用紙の種類と用紙種類の設定値が合っていないと、正しい印字結果が得られず、印字品質低下の原因になります。

1. [オンライン] キーを2回押して、「メイン メニュー」を表示します。

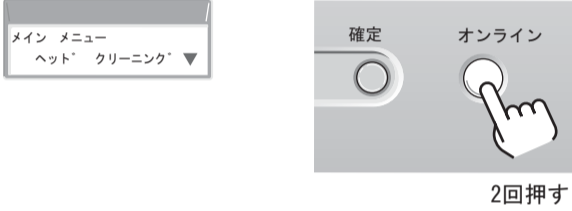

2. [<]、[>] キーで「インジ チョウセイ」を選択し、[V] キーを押します。

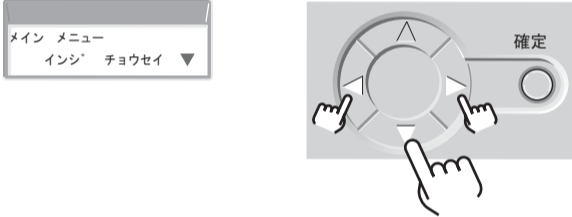

3. 「パターン インサツ」を選択した状態で、[V] キーを押します。



4. [<]、[>] キーで「パターン インサツ B」を選択し、[確定] キーを押します。



パターンBが印刷されます。

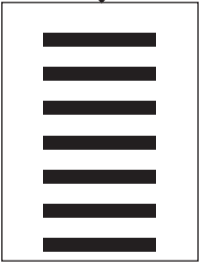

パターンBには用紙種類名が印刷されているので、セットした用紙の種類と合っているか確認してください。印刷が終わると、ディスプレイに「チョウセイ H」が表示されます。Hは用紙の種類によって変わります。

5. パターンBを見て最も横すじが目立たない番号を選び、 [<]、[>] キーで番号を選択して、[確定] キーを押します。

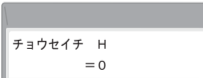

設定値の左に「=」が表示され、調整値が設定されます。

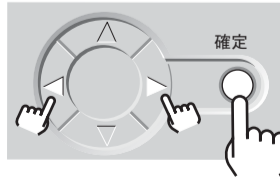

すじが目立つ例



すじが目立たない例



- 最も横すじが目立たないパターンが並んでいて判断がつかない場合は、中間の値を設定してください。（例）0か+2で判断がつかない場合は、+1を設定する。

設定が終わると、オンラインランプが点灯し、印刷できる状態になります。

## TCP/IPネットワーク接続の場合

### LANケーブルの接続

1. プリンタ背面のLANポートとHUBのポートをLANケーブルで接続します。

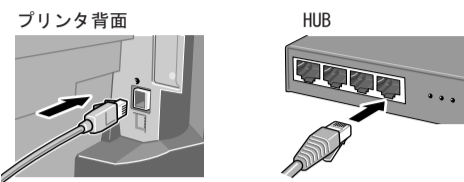

- 本プリンタをネットワーク接続でお使いの場合は、プリンタの電源をオンにした後に、LINKランプが点灯していることを確認してください。100 BASE接続の場合は緑色、10 BASE接続の場合は黄色が点灯します。
- 正常に動作していない場合の処置については、ネットワークガイドをご覧ください。

### ネットワーク情報の設定

- Windows Server 2003/Windows XP/Windows 2000/Windows NT 4.0 をお使いの場合、起動した際に、必ず Administrator のメンバーとしてログオンしてください。
- Windows NT 4.0の場合は、[スタート]メニューの[コントロールパネル]で[ネットワーク]を開き、[サービス]シートでリストに[Microsoft TCP/IP印刷]がインストールされているか確認してください。
- Windows 95の場合は、[スタート]メニューの[コントロールパネル]で[ネットワーク]を開き、[ネットワークの設定]シートでリストに[TCP/IP]がインストールされているか確認してください。

1. 付属のUser Software CD-ROMをコンピュータのCD-ROMドライブにセットします。

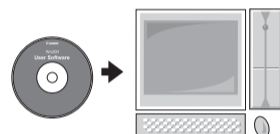

2. 「Setup Menu」画面で[GARO Device Setup Utility インストール]を押し、画面に従ってインストールします。



3. [スタート]メニューの[プログラム] - [GARO Device Setup Utility] - [GARO Device Setup Utility] を選択します。

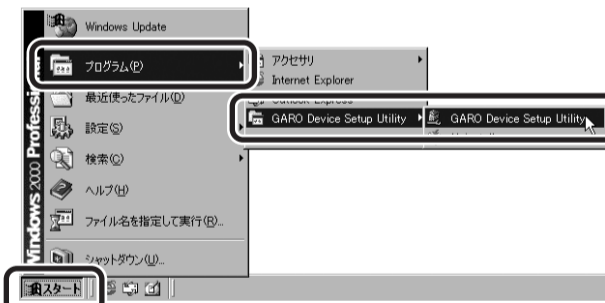

4. 一覧に表示されたプリンタ名から設定するプリンタを選択し、[プリンタ]メニューの[プロトコル設定]を選択します。

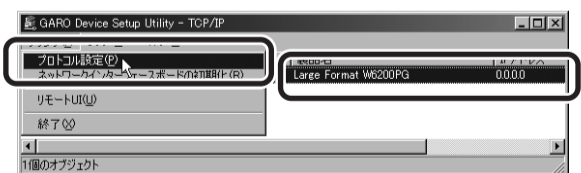

5. プリンタに割り当てるIPアドレス、サブネットマスク、ゲートウェイアドレスを入力して[設定]ボタンを押し、画面に従って設定します。

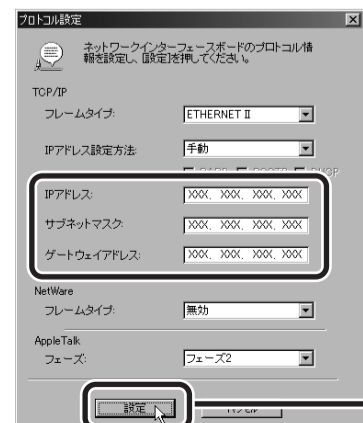

設定が完了したら、[プリンタ]メニューの[終了]を選択して閉じてください。

### プリンタドライバのインストール

1. 「Setup Menu」画面で[GARO プリンタドライバ インストール]を押し、画面に従って操作します。



2. [ネットワーク上のポートを探索してインストール]を選択して、[次へ]ボタンを押します。

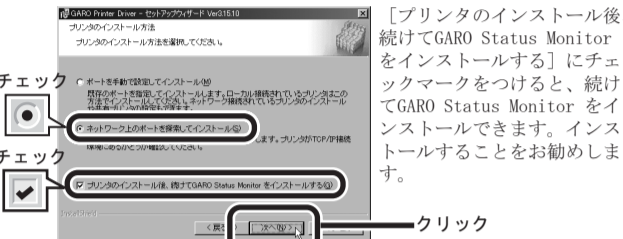

- Windows Me/Windows 98 では、コンピュータの再起動を促すメッセージが表示されることがあります。その場合は、画面の指示に従ってWindows を再起動した後、再度手順1からプリンタドライバのインストールを行ってください。
- お使いのコンピュータがWindows Server 2003/Windows XP/Windows 2000/Windows NT 4.0で、すでにGARO プリンタドライバがインストールされている場合は、「処理の選択」画面が表示されます。
  - ・新しいプリンタを追加し、すでにインストールされているプリンタも新しいバージョンのプリンタドライバに更新する場合は、[プリンタを追加し、ドライバを更新する]を選択し、[次へ]ボタンを押してください。
  - ・新しいプリンタを追加し、すでにインストールされているプリンタは従来のバージョンのプリンタドライバで使う場合は、[プリンタを追加する]を選択し、[次へ]ボタンを押してください。

3. 画面に従ってインストールするプリンタを選択します。



4. セットアップ開始の確認画面が表示されたら、[はい]ボタンを押します。



5. README 表示の確認画面が表示されたら、[はい]または[いいえ]ボタンを押します。



6. [終了]ボタンを押すと、引き続きGARO Status Monitorのインストールが始まります。画面の指示に従ってインストールしてください。



手順2で[プリンタのインストール後、続けてGARO Status Monitorをインストールする]にチェックマークをつけなかった場合は、ドライブからCD-ROMを取り出し、[はい、ただちにコンピュータを再起動します]を選択して[終了]ボタンを押してください。コンピュータが再起動したら、プリンタドライバのインストールは完了です。

## USB/IEEE1394接続の場合

- ケーブルはまだ接続しないでください。接続すると、プリンタドライバを正しくインストールできないことがあります。

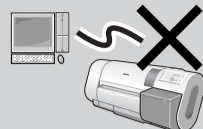

- プリンタの電源がオンになっていることを確認してください。
- Windows Server 2003/Windows XP/Windows 2000をお使いの場合、起動した際に、必ずAdministratorのメンバーとしてログオンしてください。
- USBケーブルは、USB2.0準拠のものを使用してください。
- IEEE1394ケーブルは、IEEE1394に準拠した6ピンコネクタのものを使用してください。

1. 付属のUser Software CD-ROMをコンピュータのCD-ROMドライブにセットします。

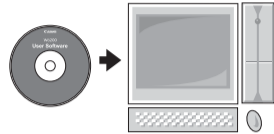

2. 「Setup Menu」画面で[GARO プリンタドライバ インストール]を押し、画面に従ってインストールします。



3. [ポートを手動で設定してインストール]を選択して、[USBポート接続]または[IEEE1394ポート接続]のどちらかを選択します。

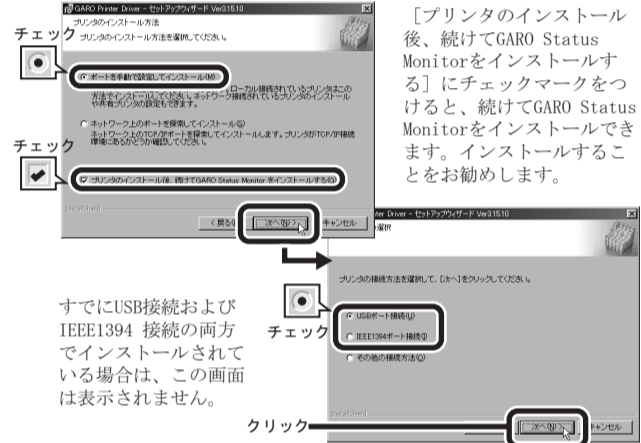

- Windows Me/Windows 98 では、コンピュータの再起動を促すメッセージが表示されることがあります。その場合は、画面の指示に従ってWindows を再起動した後、再度手順1からプリンタドライバのインストールを行ってください。
- 「旧バージョンのドライバが既にインストールされています。」画面が表示された場合は、[OK]ボタンを押した後、必ず[ドライバを更新する]を選択して[次へ]ボタンを押して、画面のメッセージに従って新しいプリンタドライバをインストールしてからコンピュータを再起動してください。
  - ・USB/IEEE1394接続で使っていたプリンタの場合は、コンピュータ再起動後、新しいプリンタドライバで使えるようになります。
  - ・新しいプリンタを追加する場合やUSB/IEEE1394接続に変更した場合は、コンピュータ再起動後、手順1に戻ってプリンタドライバのインストールをやり直してください。

4. セットアップ開始の確認画面が表示されたら、[はい]ボタンを押します。



5. 次の画面が表示されたら、本プリンタとコンピュータをケーブルで接続します。

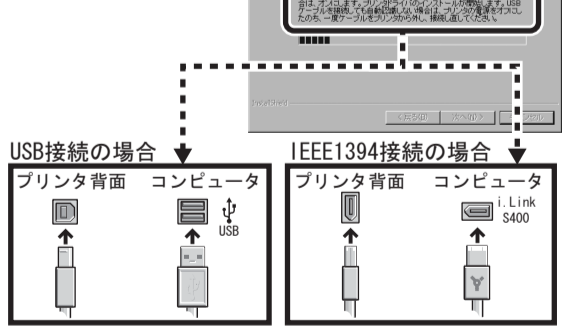

6. README 表示の確認画面が表示されたら、[はい]または[いいえ]ボタンを押します。



7. [終了]ボタンを押すと、引き続きGARO Status Monitorのインストールが始まります。画面の指示に従ってインストールしてください。

手順3で[プリンタのインストール後、続けてGARO Status Monitorをインストールする]にチェックマークをつけなかった場合は、ドライブからCD-ROMを取り出し、[はい、ただちにコンピュータを再起動します]を選択して[終了]ボタンを押してください。コンピュータが再起動したら、プリンタドライバのインストールは完了です。

### ケーブルの接続

プリンタのインタフェースやお使いのMacintoshに合わせて、ネットワーク接続、USB接続、IEEE1394接続のいずれかで接続してください。

- IEEE1394接続の場合は、IEEE1394 (FireWire) ポートを装備したMacintoshかつMac OS 9.04以降に接続することができます。
- オプションのUSBポートとIEEE1394ポートを同時に使用することはできません。

1. Macintoshとプリンタをインタフェースケーブルで接続します。



### ネットワーク接続の場合

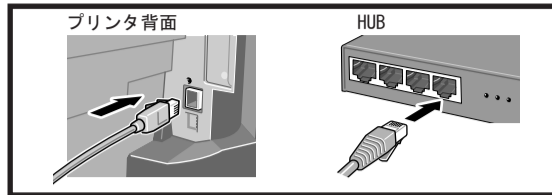

### USB接続の場合

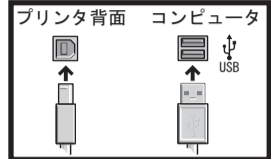

### IEEE1394接続の場合

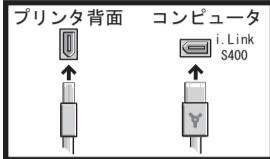

### Mac OS 8.6/9.xの場合

#### プリンタドライバのインストール

1. 付属のUser Software CD-ROMをCD-ROMドライブにセットします。

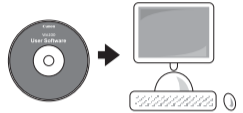

2. ソフトウェアCD-ROMのアイコンを開き、[Drivers] - [OS 89] フォルダ内の [GARO Installer for 8/9] アイコンを開き、画面の指示に従って操作します。

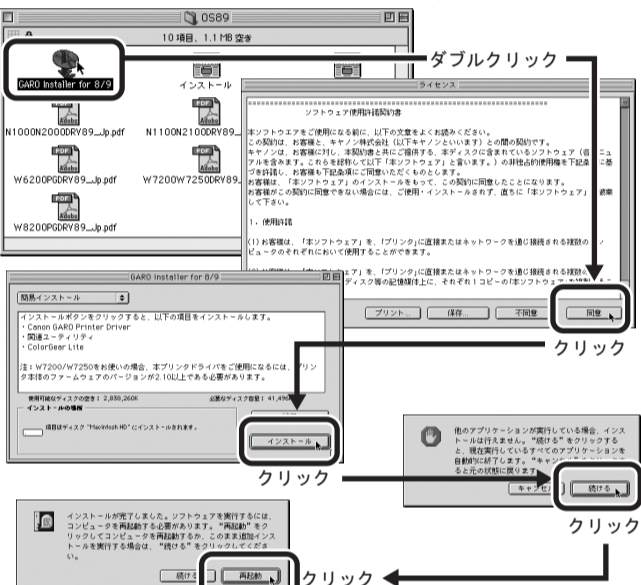

Macintosh が再起動します。これで、プリンタドライバのインストールは完了です。

#### ネットワーク機能の設定 (AppleTalk接続の場合)

1. アップルメニューの [セレクト] を開き、[AppleTalk] で [使用] が選択されていることを確認します。
2. [コントロールパネル] の [AppleTalk] を開いて [経由先] でプリンタを接続したポートを選択し、[AppleTalk] を閉じて保存します。



#### プリンタの選択

1. プリンタの電源がオンになっていることを確認します。
2. アップルメニューの [セレクト] を開き、左側のリストから [GARO Printer Driver] アイコンを選択し、[出力先の選択] で接続方法、右側のリストから接続した本プリンタを選択します。

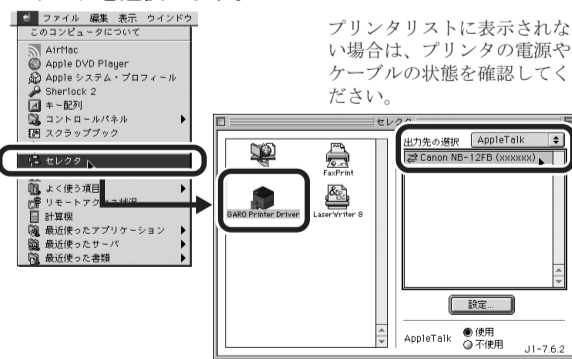

3. [セレクト] を閉じ、確認ウィンドウの [OK] ボタンを押します。

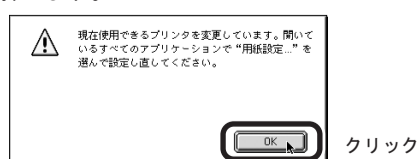

これで、プリンタの選択は完了です。

### Mac OS Xの場合

#### プリンタドライバのインストール

1. 付属のUser Software CD-ROMをCD-ROMドライブにセットします。

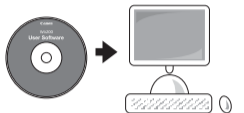

2. ソフトウェアCD-ROMのアイコンを開き、[Drivers] - [OS X] フォルダ内の [GARO Installer for X] アイコンを開きます。

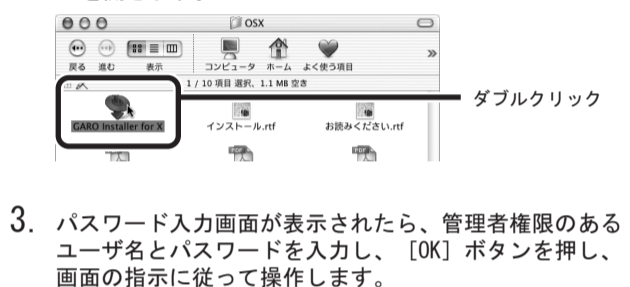

3. パスワード入力画面が表示されたら、管理者権限のあるユーザ名とパスワードを入力し、[OK] ボタンを押し、画面の指示に従って操作します。

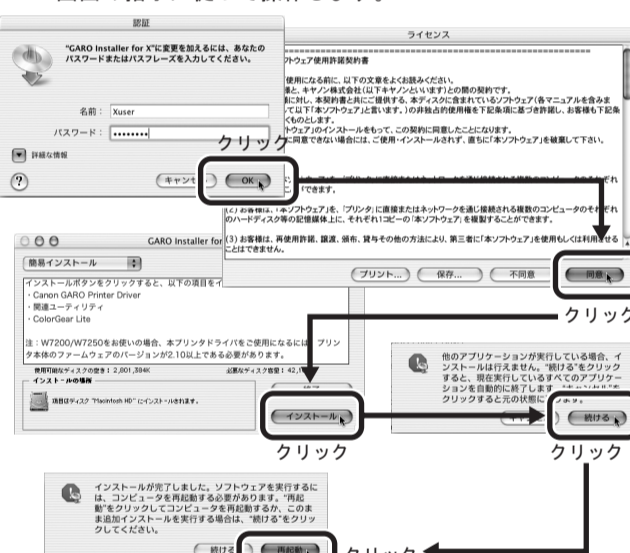

Macintosh が再起動します。これで、プリンタドライバのインストールは完了です。

#### ネットワーク機能の設定 (AppleTalk接続の場合)

1. [システム環境設定] の [ネットワーク] を開きます。
2. [表示] でプリンタを接続したポートを選択し、[AppleTalk] パネルで [AppleTalk使用] をチェックして [今すぐ適用] ボタンを押します。



#### プリンタの選択

1. プリンタの電源がオンになっていることを確認します。
2. Macintoshの再起動が終わったら、Finderを選択して [移動] メニューの [アプリケーション] を選択します。

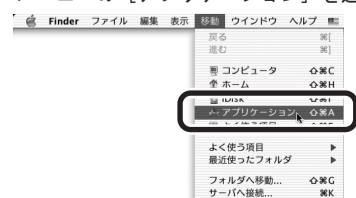

## その他の説明書の見かた

W6200を安全で快適にお使いいただくために、次のマニュアルを用意しています。必要に応じてマニュアルをお読みになり、W6200の性能を十分に活用ください。

### 日常の操作を簡単に知るには

#### クイックリファレンスガイド

次のことを説明しています。

- プリンタの各部の名称と基本操作
- 用紙のセット
- 印刷のしかた (Windows、Macintosh)
- メンテナンス
- 困ったときは



### ネットワーク接続の設定は

#### マニュアル CD-ROM

#### ネットワークガイド (PDF)

次のことについて説明しています。

- TCP/IPの設定
- NetWareの設定
- AppleTalkの設定



### プリンタの詳しい操作説明は

#### マニュアル CD-ROM

#### ユーザーズガイド (PDF)

次のことについて説明しています。

- 操作パネルの機能
- 使用可能な用紙と給紙のしかた
- 印刷のしかたと印刷中止
- プリンタのエラーメッセージへの対処
- プリンタのメンテナンス
- オプションや消耗品の紹介



### プリンタドライバの機能は

- ヘルプ ● プリンタドライバの機能や操作方法について説明します。

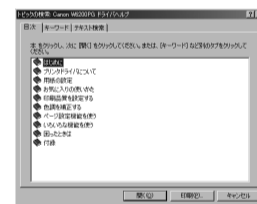

Windows



Macintosh

3. [ユーティリティ] フォルダ内の [プリントセンター] を開きます。



4. [プリンタリスト] に本プリンタ名がない場合は、[追加] アイコンを押します。



5. 接続先のメニューから本プリンタの接続先を選択し、リストに表示された本プリンタ名を選択して [追加] ボタンを押します。



これで、プリンタの選択は完了です。