

## スタートアップガイド

はじめてこのプリンタをお使いになる方、すぐにお使いになりたい方は、このガイドをお読みください。

- 1 箱を開けて、プリンタを設置しよう**  
パッケージの中身がすべてそろっているかを確認して、プリンタを置く場所を決めます。
- 2 トナーカートリッジをセットしよう**  
プリンタ本体を開けて、トナーカートリッジをセットします。
- 3 パソコンとプリンタをつなごう**  
パソコンとプリンタを接続します。
- 4 用紙をセットしよう**  
印刷するための用紙をプリンタにセットします。
- 5 プリンタドライバをインストールしよう**  
プリンタを使えるようにするためには、ソフトウェアをインストールする必要があります。
- 6 ソフトウェアのご紹介**  
付属のCD-ROM「User Software for LBP-350」に収録しているソフトウェアをご紹介します。

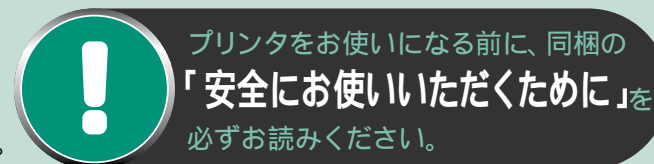

# 1

## 箱を開けて、プリンタを設置しよう

箱を開けて、以下の品物がすべて入っているか確認してください。(パソコンと接続するためのインターフェースケーブルは同梱されていません。お使いのパソコン、接続方法に合わせてご用意ください。)

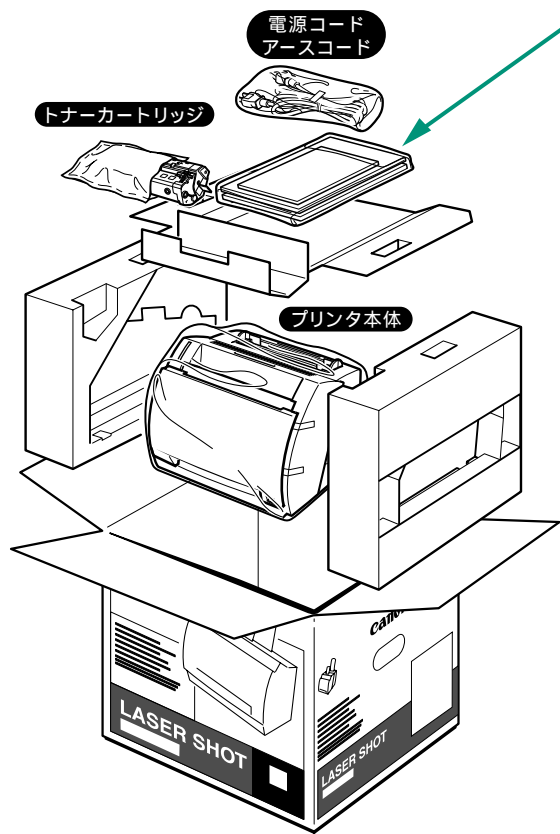

必ず製品の底を持って、箱から取り出してください。

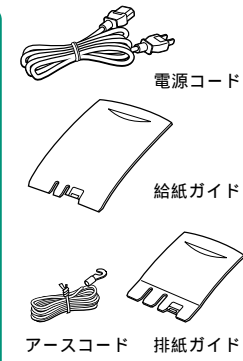
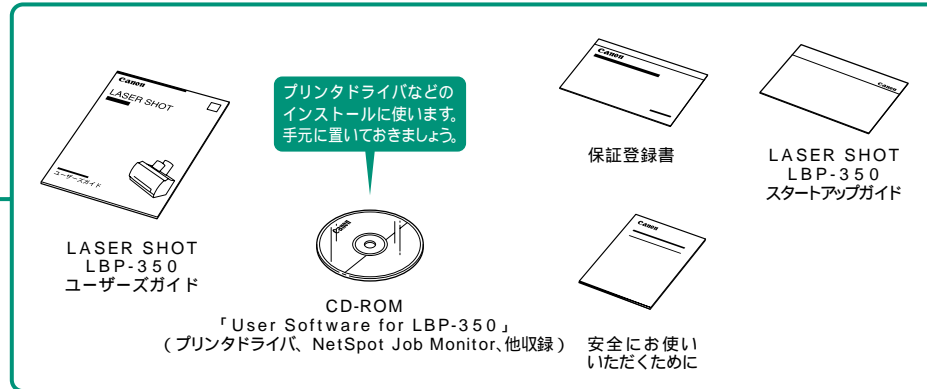

## 2 プリンタを置く場所を決めよう

プリンタは風通しがよく平坦で水平なプリンタ重量に耐えられる十分な強度のある場所を選んで設置してください。プリンタの寸法は、下記のとおりです。図のようにプリンタの周囲に空間を確保してください。

プリンタの寸法

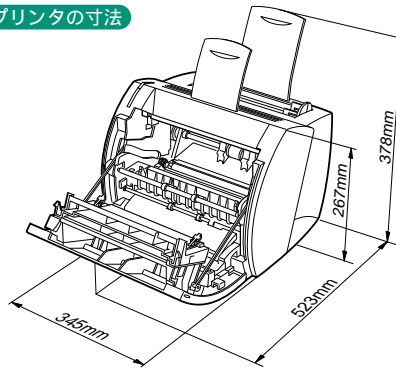

設置に必要なスペース

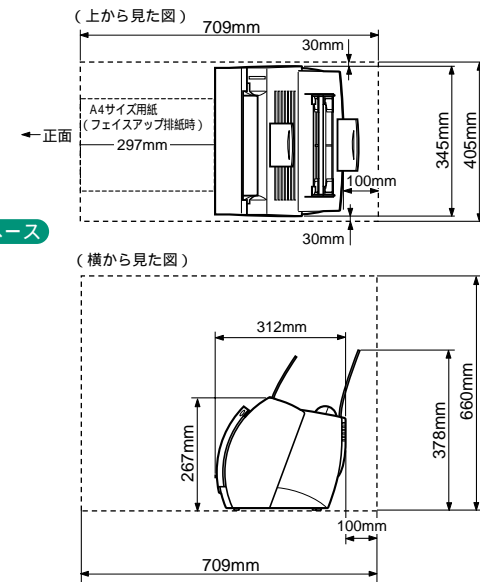

## 2 トナーカートリッジをセットしよう

1 新しいトナーカートリッジを保護袋から取り出します。保護袋は捨てずに取っておいてください。

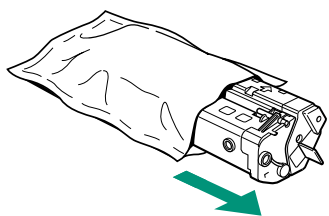

2 図の方向にトナーカートリッジをゆっくりと5～6回ゆすり、中のトナーをならします。

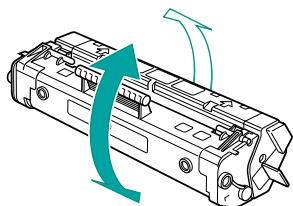

3 トナーカートリッジを平らな場所に置き、側面にあるタブを図のように折り曲げます。

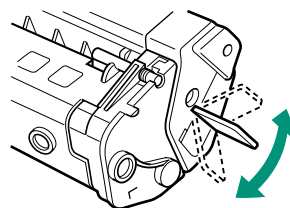

4 シーリングテープを水平に引き抜きます。

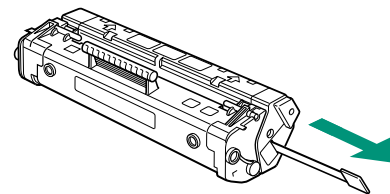

5 フロントカバーを開きます。

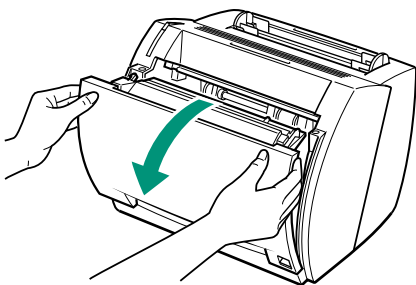

6 トナーカートリッジの左右の突起を本体内部のガイドに合わせて押し込みます。

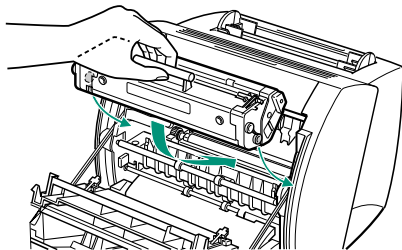

7 奥に突き当たったら、トナーカートリッジのハンドルを奥に倒すように強く押し、カチッとロックされることを確認します。

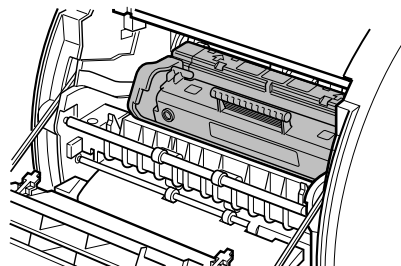

8 フロントカバーを閉じます。

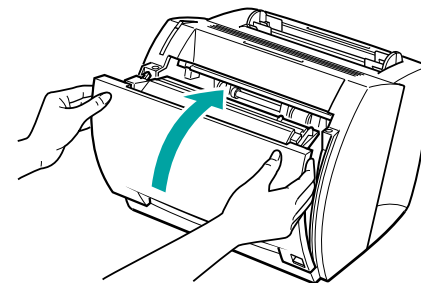

**注意**

万一、トナーが手や衣服についたら、すぐに水で洗い流してください。温水で洗うと、トナーが融着して汚れが取れなくなることがあります。

### 3 パソコンとプリンタをつなごう

#### パラレルインターフェースでご利用になる場合

パソコンと接続するときは、プリンタ、パソコンとも必ず電源を切っておいてください。

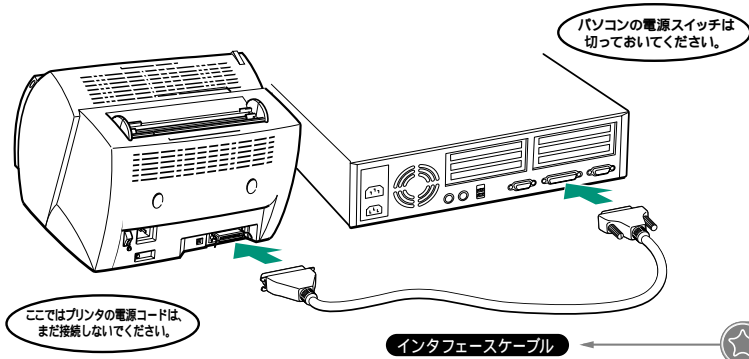

#### USBでご利用になる場合

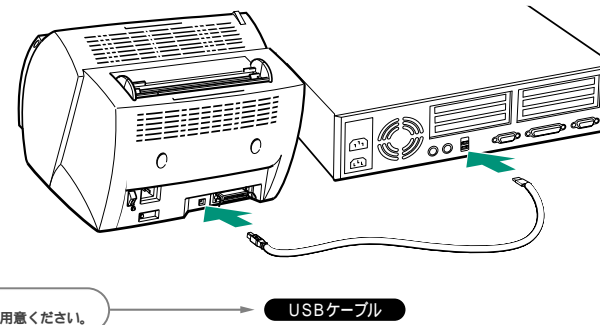

### 電源スイッチをオンにしよう

本体背面のアースコード接続部に、アースコードを接続します。

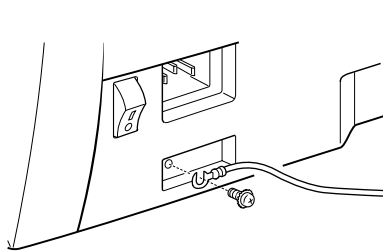

電源ケーブルを本プリンタに接続し、もう一方をコンセントに接続します。

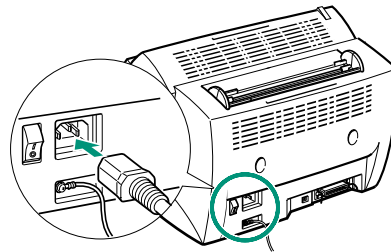

本プリンタ背面にある電源スイッチの | マークを押して、電源をオンにします。

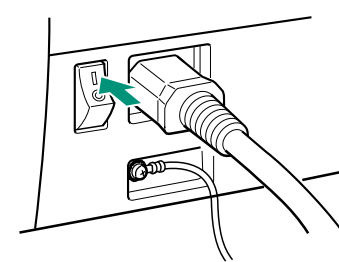

#### 警告

感電防止のため、アースコードは必ず接続してください。ただし、絶対にガス管や水道管、電話線のアース、避雷針などに接続しないでください。火災や感電の原因になります。

# 4

## 用紙をセットしよう

プリンタ本体の上部には、給紙トレイと手差しトレイがあります。給紙トレイは最大125枚まで積載が可能です。手差しトレイは、1枚ずつ手で給紙して使用しま

1 給紙ガイドと排紙ガイドをセットします。



2 トレイに用紙を入れます。



3 用紙のサイズに合わせて、左右の用紙ガイドを移動させます。

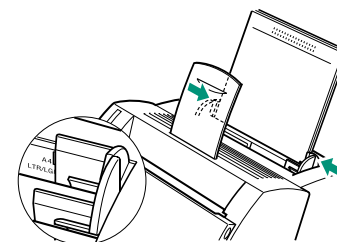
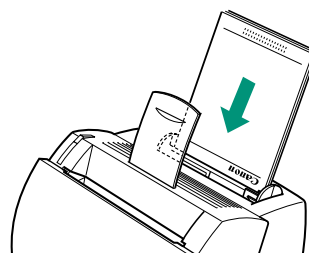
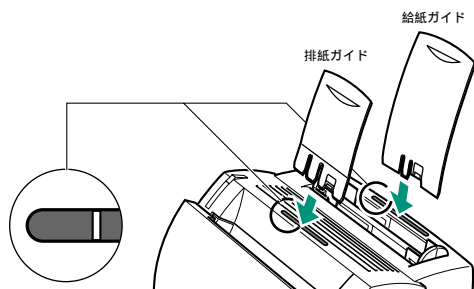
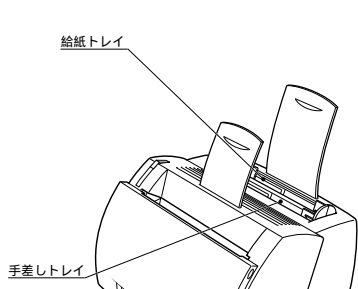

# ▽

## 排紙方法を選ぼう

**お願い**

印刷中は絶対に排紙切替レバーを操作しないでください。

### フェイスダウン排紙

1 本体上部に排紙されます。

排紙切替レバーを上 (  ) にします。

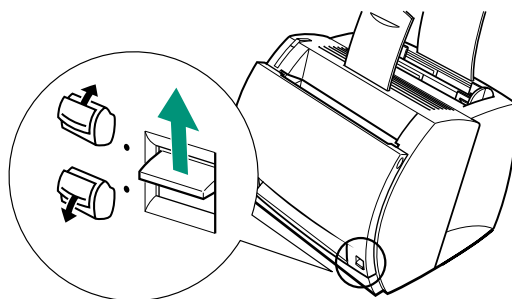

### フェイスアップ排紙

1 本体前面に排紙されます。

排紙切替レバーを下 (  ) にします。

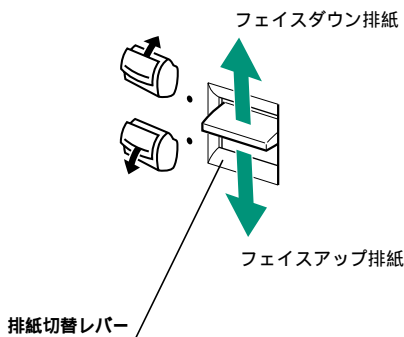
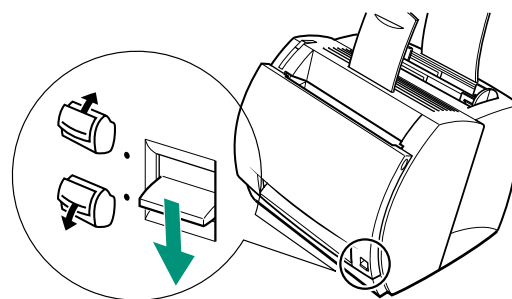

# 5 プリンタドライバをインストールしよう ..... Windows 95/98/Me

- \* お使いのパソコンによって、表示される画面が異なることがあります。そのときは画面の指示に従ってください。
- \* 本スタートアップガイドにおいて、本プリンタを「LBP-350」と表記しています。
- \* Windows 98/Me/2000/XPをお使いのお客様で、USBポートに接続して本プリンタをお使いになる場合、USBクラスドライバをインストールしてください。インストール方法は、付属のユーザーズガイドを参照してください。
- \* Windows NT 4.0/2000/XP、およびMacintoshのプリンタドライバのインストール方法や詳しい操作方法については、付属のユーザーズガイドを参照してください。

**1** パソコンの電源を入れ、Windows 95/98/Meを起動します。

**2** 次のいずれかのダイアログボックスが表示されたら（Windows 98/Meの場合は、[新しいハードウェアの追加ウィザード]が表示されたら）[キャンセル]ボタンをクリックします。

**3** 付属のCD-ROM「User Software for LBP-350」をパソコンのCD-ROMドライブにセットします。

★ Windows 95/98/Meの起動方法はパソコンに付属のマニュアル等を参照してください。

[新しいハードウェア]ダイアログボックス

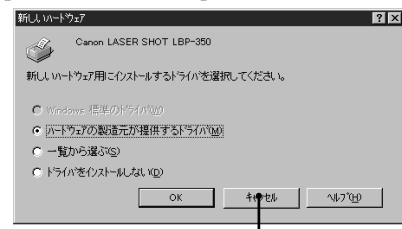

ここをクリック

[デバイスドライバ ウィザード]ダイアログボックス



ここをクリック

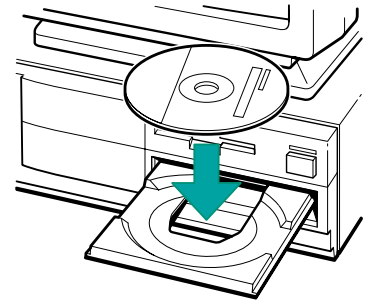

**4** CD-ROMメニューの [プリンタドライバインストール] ボタンをクリックします。

**5** 使用許諾契約書をお読みになり、[同意します] ボタンをクリックします。

**6** [Readmeを読む] ボタンをクリックして、Readmeをお読みください。

**7** 内容を確認したら、Readmeを閉じます。



ここをクリック

CD-ROMメニューが自動的に表示されない場合は、CD-ROMのルートディレクトリにある「Autorun.exe」ファイルをダブルクリックしてください。

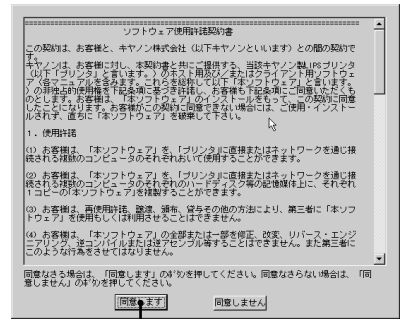

ここをクリック

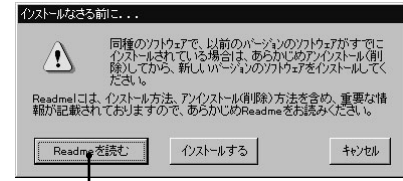

ここをクリック

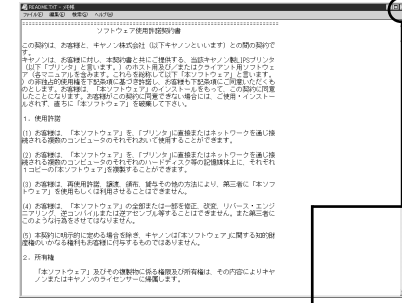

ここをクリック

8 [インストールする] ボタンをクリックします。

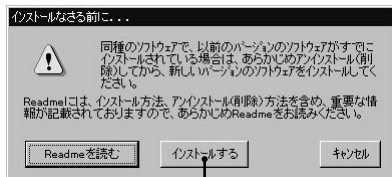

ここをクリック

9 [プリンタ]フォルダの中の[プリンタの追加]アイコンをダブルクリックします。

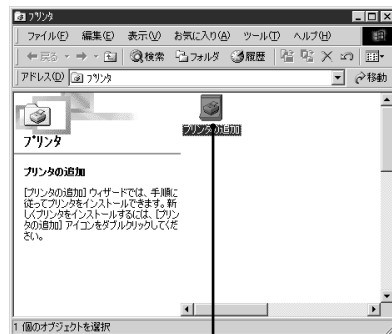

ここをダブルクリック

10 [次へ] ボタンをクリックします。

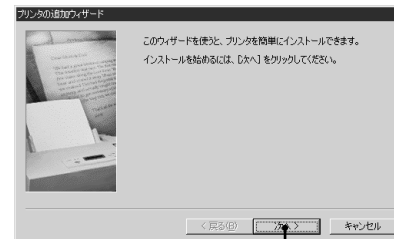

ここをクリック

11 [ローカルプリンタ]が選択されていることを確認して[次へ] ボタンをクリックします。

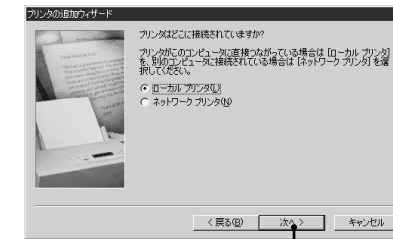

ここをクリック

12 [ディスク使用...] ボタンをクリックします。

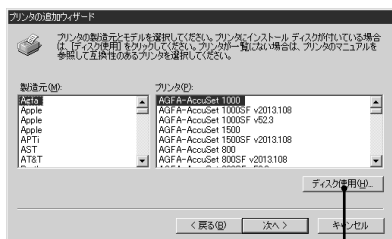

ここをクリック

13 [参照...] ボタンをクリックします。

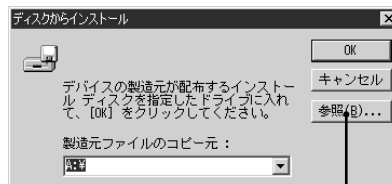

ここをクリック

14 [ドライブ:] でCD-ROM「User Software for LBP-350」をセットしたドライブ名を選択します。



CD-ROMドライブのアイコンを選択

15 [フォルダ:] で[drivers]をダブルクリックします。



[drivers]をダブルクリック



16 [win9x\_me]をダブルクリックし、  
[OK]ボタンをクリックします。



1 [win9x\_me]をダブルクリック

2 ここをクリック

17 [OK]ボタンをクリックします。

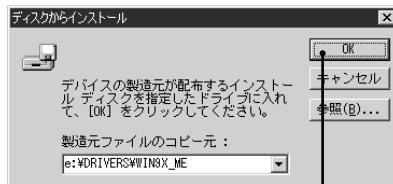

1 ここをクリック

18 [Canon LaserShot LBP-350 LIPS3]を選択し、  
[次へ]ボタンをクリックします。

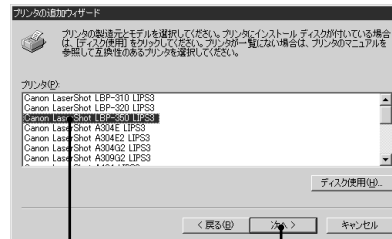

1 [Canon LaserShot LBP-350 LIPS3]を選択

2 ここをクリック

19 プリンタに使用するポートを選択し、  
[次へ]ボタンをクリックします。

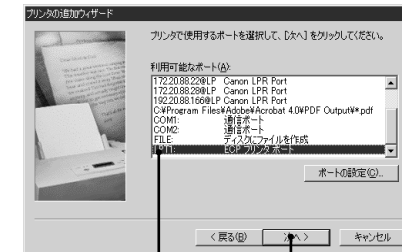

1 通常はLPTまたはLPT.USBxを選択

2 ここをクリック

20 プリンタ名を確認し、  
[完了]ボタンをクリックします。

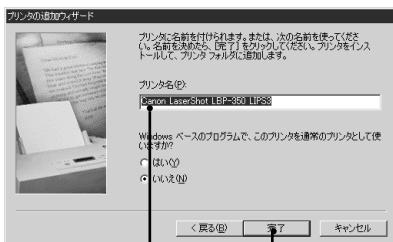

1 [Canon LaserShot LBP-350 LIPS3]になっていることを確認

2 ここをクリック

21 ファイルのコピーが始まります。

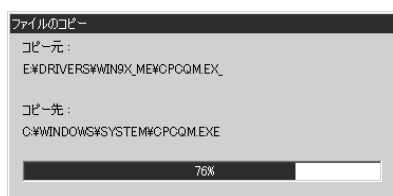

これでプリンタドライバの  
インストールは完了です。

OK プリンタの準備ができました。  
いつでも印刷することができます。



# 6

## ソフトウェアのご紹介

### LIPS III プリントドライバ

アプリケーションソフトから印刷するときに必要なプリンタドライバソフトウェアです。いろいろなアプリケーションソフトの印刷データをLIPSプリンタ用のデータに変換し、プリンタへ送ります。印刷データの変換以外にも、印刷データをスプールする機能や印刷条件を設定する機能を持っており、拡大・縮小やとじ代、スタンプなどさまざまな印刷の仕上がりを設定することができます。

プリンタドライバは、Windows 95/98/Me/NT 4.0/2000/XP、MacintoshなどのパソコンのOSに合ったものをインストールしてお使いください。



### NetSpot

ネットワーク上やプリンタポートのプリンタを管理するためのユーティリティソフトウェアです。プリンタの状態やジョブの処理状況をパソコン画面に表示することができます。NetSpotには管理者モードと一般ユーザモードがあり、管理者モードではプリンタやプリントサーバのネットワーク情報を設定したり、通常プリンタの操作パネルで行うような設定項目をネットワーク経由のパソコンから操作することができます。

NetSpotは、Windows 95/98/Me/NT 4.0/2000/XPなどパソコンのOSに合ったものをインストールしてお使いください。



### NetSpot Suite

#### NetSpot Job Monitor

プリンタの状態を表示したり、処理中の印刷データを操作するためのユーティリティソフトウェアです。印刷待ちデータの一時停止・再開・削除を操作することができます。



### FontGallery

本CD-ROMには、Windows 95/98/Me/NT 4.0/2000/XP、Macintoshに対応したTrueTypeフォント「FontGallery®」が収録されています。FontGalleryには和文20書体、かな31書体、欧文100書体が収められています。これらのフォントをお使いいただくことで、より多彩な文字表現が可能になります。

また、欧文書体には、ユーロフォントも含まれていますので、アクセント記号や特殊な記号を表現することもできます。

## お客様ご相談窓口について

技術的なご質問、お取り扱い方法については、下記の窓口にお問い合わせください。

(故障かどうかご不明な場合もこちらをご利用ください。)

キヤノン販売お客様相談センター (全国共通番号) TEL 0570(01)9000

全国64か所にある最寄りのアクセスポイントまでの通話料金でご利用になれます。

お電話が繋がりましたら音声ガイダンスに従って本製品の該当番号42をお話しく下さい。引き続き音声ガイダンスに従ってお話しく下さい。音声認識後、商品担当者に繋がります。

[受付時間] 平日 9:00～12:00/13:00～18:00/19:00～21:00  
土日祝日 10:00～12:00/13:00～17:00 (1/1～3を除く)

音声応答システム・受付時間・該当番号は予告なく変更する場合があります。あらかじめご了承ください。  
携帯電話・PHSをご使用の方は043(211)9627をご利用ください。

修理サービスのご相談につきましては、本プリンタのユーザーズガイド巻末「修理サービスご相談窓口」をご覧の上、お近くの窓口にお問い合わせください。

## 消耗品、オプション製品のご購入についてのご相談窓口について

消耗品、オプション製品はお買い上げいただいた販売店、またはお近くのキヤノン製品取り扱い店でお買い求めください。ご不明な場合は、上記のお客様相談センターにお問い合わせください。

## ソフトウェアのバージョンアップについて

プリンタドライバなどのソフトウェアに関しては、今後、機能アップなどのためのバージョンアップが行われることがあります。バージョンアップ情報及びソフトウェアの入手窓口は次のとおりです。ソフトウェアのご使用にあたっては、各使用許諾契約の内容についてご了解いただいたものとさせていただきます。

### 情報の入手方法

インターネット、FAX情報サービス、パソコン通信を利用して、バージョンアップなど、製品に関する情報を引き出すことができます。通信料金はおお客様のご負担になります。

・キヤノン販売ホームページ(<http://www.canon-sales.co.jp/>)

商品のご紹介や各種イベント情報など、さまざまな情報をご覧いただけます。

・キヤノンFAX情報サービス

札幌 (011) 728-0485 秋田 (018) 826-0441 仙台 (022) 211-5730

東京 (03) 3455-5962 名古屋 (052) 936-0758 大阪 (06) 4795-9011

広島 (082) 240-6729 高松 (087) 826-1621 福岡 (092) 411-9510

音声メッセージにしたがって操作をしてください。

ダイヤル回線をご利用の場合は、トーン切換えを行ってください。

情報BOX番号は「各種ドライバ入手方法 ご案内:10001」「ドライバ郵送サービス一覧:11001」となります。

・@niftyキヤノンステーション(<http://www.nifty.com/>)

@niftyアクセス後、キヤノンステーションへのGOコマンド「SCANON」を入力してください。「電子会議」の「【プリンタ LASER SHOT】インフォメーション」内に掲載されています。

キヤノンステーションは会員制のスクエアです。@niftyであらかじめ入会の手続きをお取りください。

### ソフトウェアの入手方法

ダウンロードサービスおよび郵送サービスにより、プリンタドライバなどの最新のソフトウェアを入手することができます。通信料金はお客様のご負担になります。

・キヤノン販売ホームページ(<http://www.canon-sales.co.jp/>)

キヤノン販売ホームページよりダウンロードできます。

キヤノン販売ホームページにアクセス後、ダウンロードサービスをクリックしてください。

・@niftyキヤノンステーション(<http://www.nifty.com/>)

@niftyアクセス後、キヤノンステーションへのGOコマンド「SCANON」を入力してください。「データライブラリ」の「【LASER SHOT】ドライバ・ライブラリ」にプリンタドライバが登録されています。

@niftyの通信料金のみでダウンロードすることができます。

キヤノンステーションは会員制のスクエアです。@niftyであらかじめ入会の手続きをお取りください。

・CD-ROM・FDの郵送サービス

郵送サービス手数料を郵便振替にてお支払いいただき、プリンタドライバなどのソフトウェアのCD-ROMもしくはFDを郵送にてお届けいたします。お申し込み方法、ソフトウェアの種類、内容、金額はFAX情報サービス、キヤノン販売ホームページ(FAQ)などでご確認ください、下記振込先へお支払いください。

口座番号：00160-1-51418

口座名称：セザックス株式会社キヤノンプリンタドライバ係

・「通信欄」には必ず「メディア名称・品番」をご記入ください。

・「払込住所氏名欄」の記載住所へ発送いたします。なお、当サービスの対象エリアは日本国内とさせていただきます。

・お客様のお電話番号は必ずご記入ください。

・お支払いには郵便局備え付けの払込書をご利用ください。払込料金はお客様負担となります。

・ソフトウェアの種類により、CD-ROM/FDが異なります。

・Canonロゴ、LBP、LIPS、NetSpotはキヤノン(株)の商標です。

・LASER SHOTはキヤノン(株)の登録商標です。

・Microsoft、Windows、Windows NT は米国マイクロソフトコーポレーションの米国およびその他の国における登録商標または商標です。

・Microsoft Windows 95 日本語版を Windows 95 と表記しています。

・Microsoft Windows 98 日本語版を Windows 98 と表記しています。

・Microsoft Windows Millennium Edition 日本語版を Windows Me と表記しています。

・Microsoft Windows NT Version 4.0 日本語版を Windows NT 4.0 と表記しています。

・Microsoft Windows 2000 日本語版を Windows 2000 と表記しています。

・Microsoft Windows XP 日本語版を Windows XP と表記しています。

PUB. R-IJ-989AA

0000000

© CANON INC. 2001

PRINTED IN JAPAN