

# お問い合わせ先について

プリンタドライバのバージョンアップやプリンタが故障したときなど、何らかのお問い合わせが必要になったときは、目的に応じて以下のお問い合わせ先にご連絡ください。

## お買い上げいただいた販売店

- ・ 消耗品やオプション品のご購入について
  - ・ 故障時の修理について
- ※保守契約を締結されているお客様は、保守契約窓口にご連絡ください。

## キヤノンホームページ

- ・ プリンタドライバのバージョンアップ情報およびダウンロード
- ・ トラブル発生時の解決方法
- ・ 商品のご紹介や各種イベント情報など
- ・ オンラインでの消耗品購入

<http://canon.jp/>

## お客様相談センター

- ・ 技術的なご質問や本プリンタの取り扱い方法について
- ・ 消耗品やオプション品をご購入する際に不明な点がある場合

お客様相談センター（全国共通番号）

**050-555-90061**

【受付時間】 <平日>9:00~20:00 <土日祝日>10:00~17:00  
(1/1~3は休ませていただきます)

- ※上記番号をご利用いただけない方は043-211-9627をご利用ください。
- ※IP電話をご利用の場合、プロバイダーのサービスによってつながらない場合があります。
- ※受付時間は予告なく変更する場合があります。あらかじめご了承ください。

商標について  
Canon、Canon ロゴ、LBP は、キヤノン株式会社の商標です。  
その他、本文中の社名や商品名は、各社の登録商標または商標です。



FT5-3683 (000) XXXXXXXXXXXX CANON INC. 2010 PRINTED IN JAPAN

Scater C LBP9600C/LBP9500C

Canon

# Pocket Guide

Pocket Guide もくじ	1
給紙カセットに用紙をセットする	3
手差しトレイに用紙をセットする	5
用紙のサイズと種類を登録する	7
印刷を中止する	9
トナーカートリッジを交換する	11
定着ローラを清掃する	13
用紙がつまったときは	15
メッセージランプが点灯している	17

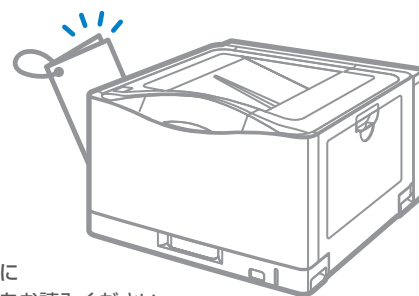

ご使用前に  
必ず本書をお読みください。  
将来いつでも使用できるように大切に保管してください。

おことわり  
本書にはプリンタの詳しい取り扱い説明や注意事項、制限事項を記載していませんので、必ず CD-ROM に収められているユーザーズガイド (HTML マニュアル) もあわせてお読みください。

## 給紙カセットに用紙をセットする ..... P.3

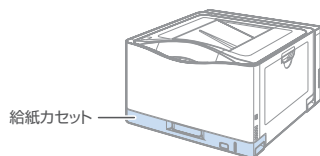

## 定着ローラを清掃する ..... P.13

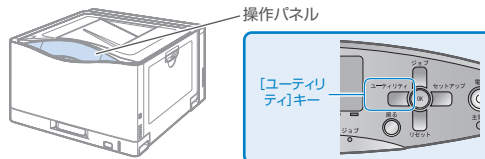

## 手差しトレイに用紙をセットする ..... P.5

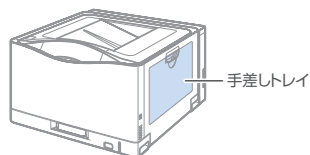

## 用紙が詰まったときは ..... P.15

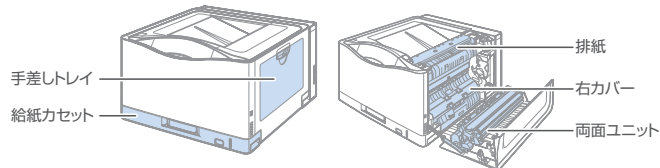

## 用紙のサイズと種類を登録する ..... P.7

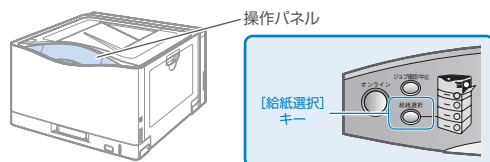

## メッセージランプが点灯している ..... P.17

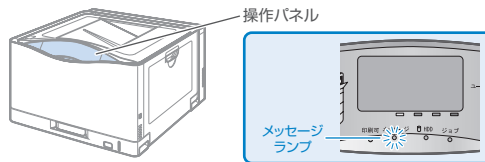

## 印刷を中止する ..... P.9

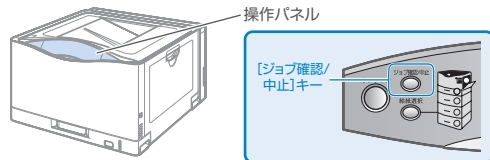

## トナーカートリッジを交換する ..... P.11

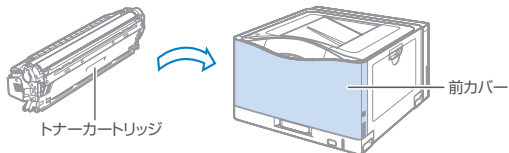

## 目的の情報が見つからないときは

付属の取扱説明書CD-ROMに収められている「ユーザーズガイド」(HTMLマニュアル)をご覧ください。ユーザーズガイドでは、より詳しい説明を記載しております。

### 表示方法

- 1 付属のCD-ROM「取扱説明書CD-ROM」をコンピュータにセットする
- 2 お使いの言語を選択
- 3 [CDから開く]をクリック

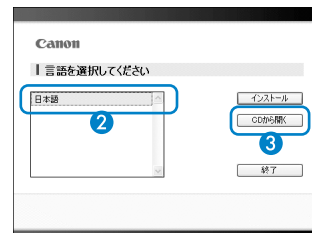

# 給紙カセットに用紙をセットする (普通紙／厚紙)

## Point ▶▶ 使用できる用紙の種類

・普通紙 (60～105 g/m<sup>2</sup>) ・厚紙 (106～216 g/m<sup>2</sup>)

※ ユーザ設定用紙のセット方法は、「ユーザーズガイド」を参照してください。(図P.2)

## 1 給紙カセットを止まるまで引き出す

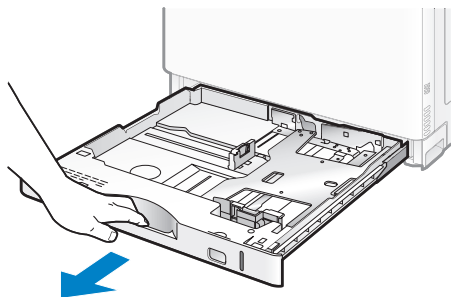

## 2 用紙をセットする

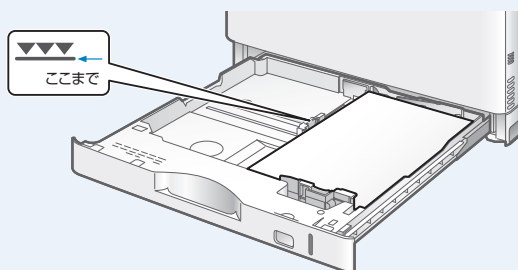

積載制限マークの線を超えていないことを確認する

## 3 給紙カセットをしっかりと奥まで押し込む

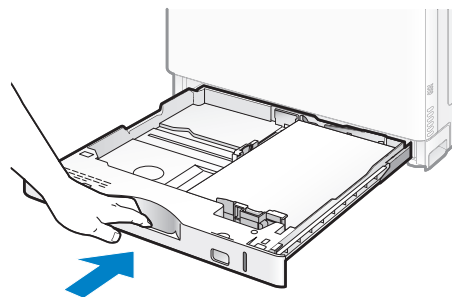

用紙のセット後、用紙の種類を登録してください。(図P.7)

## 用紙をセットするとき

### ■セットする用紙サイズの位置に合わせて用紙ガイドを移動する

ロック解除レバーをつまみながら調整する

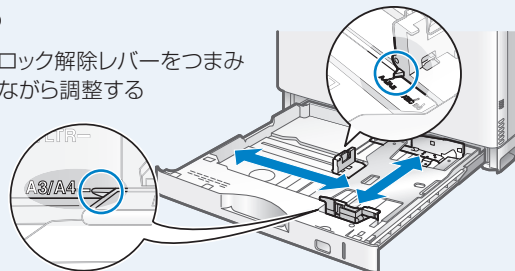

### ■用紙を後端の用紙ガイドに合わせてセットする

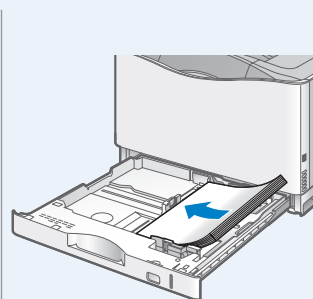

#### 用紙ガイドを正しい位置にセットする

側面の用紙ガイドおよび後端の用紙ガイドを用紙に突き当ててください。ゆるすぎたりきつすぎたりすると、用紙が正しく送られなかったり、紙づまりの原因になります。



### ■用紙サイズ表示板をセットする

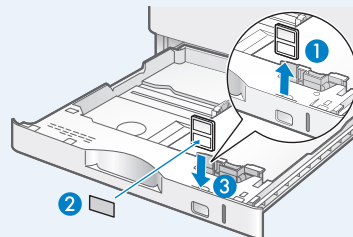

- 1 用紙サイズ表示板を取り出す
- 2 用紙サイズシールを貼る
- 3 用紙サイズ表示板をセットする

# 手差しトレイに用紙をセットする (普通紙／厚紙／はがき／封筒 など)

## Point▶▶ 使用できる用紙の種類

- ・普通紙(60~105 g/m<sup>2</sup>)
- ・OHPフィルム
- ・コート紙(100~220 g/m<sup>2</sup>)
- ・厚紙(106~216 g/m<sup>2</sup>)
- ・ラベル用紙
- ・はがき
- ・封筒

### 1 手差しトレイを開ける

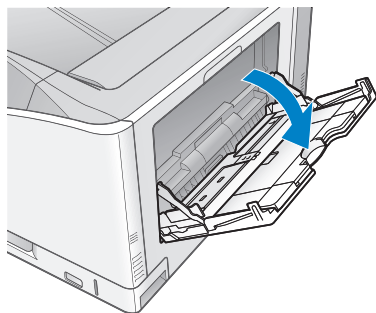

### A3などの長いサイズの内紙をセットするとき

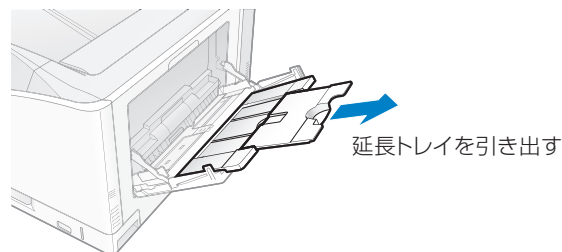

### 2 用紙ガイドを移動する

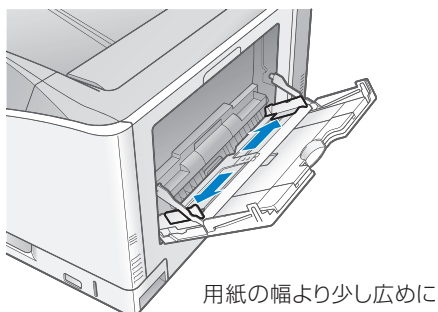

### はがきや封筒をセットするとき

#### はがき

はがき  
<印刷面を下に>

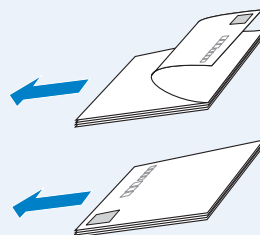

#### 封筒

洋形長3号  
<表面を下に>



長形3号  
<表面を下に>



角形2号  
<表面を下に>

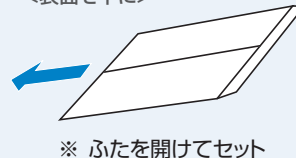

往復はがき・4面はがき  
<印刷面を下に>

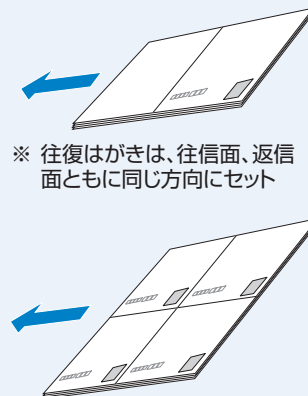

### 3 用紙をセットして、用紙ガイドを合わせる 用紙束が積載制限ガイドの下を通っていることを確認

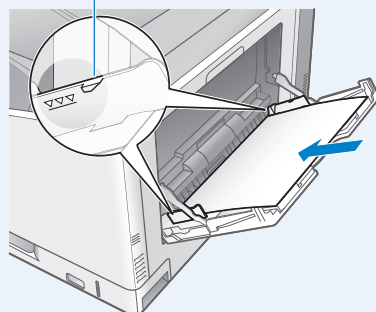

用紙のセット後、用紙のサイズと種類を登録してください。▶P.7

# 用紙のサイズと種類を登録する

## 用紙のサイズを登録する

⚠ 手差しトレイ使用時は、用紙サイズの登録を必ず行ってください

セットアップメニューとプリンタドライバの [出力用紙サイズ] の設定を一致させてお使いください。一致していないと、「以下の用紙をセット」のメッセージが表示されます。

### 1 [給紙選択] を押す

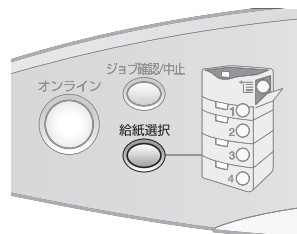

### 2 [▲]、[▼] で「手差しトレイ用紙サイズ」を選択し、**OK** を押す

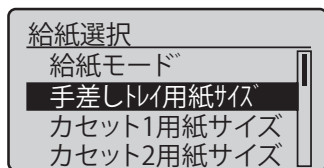

### 3 [▲]、[▼] で用紙のサイズを選択し、**OK** を押す

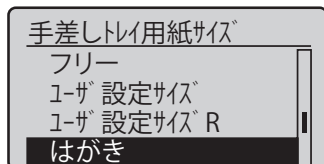

## 用紙の種類を登録する

⚠ 用紙種類の登録を必ず行ってください

セットした用紙の種類と設定を必ず合わせてください。セットした用紙と設定が異なると、プリンタに重大な故障が生じる恐れがあります。

### 1 [給紙選択] を押す

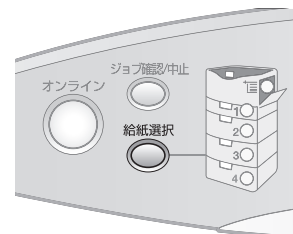

### 2 [▲]、[▼] で「手差しトレイ用紙種類」や「カセットN (N=1、2、3、4) 用紙種類」を選択し、**OK** を押す

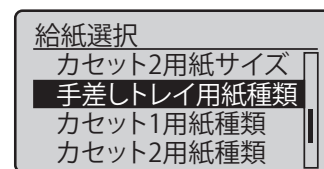

### 3 [▲]、[▼] で用紙の種類を選択し、**OK** を押す

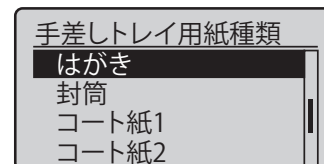

# 印刷を中止する

※ここではWindowsを例にしています。Macintoshの場合については、プリンタドライバのヘルプを参照してください

## 操作パネルで印刷を中止する

### 1 [ジョブ確認 / 中止]を押す

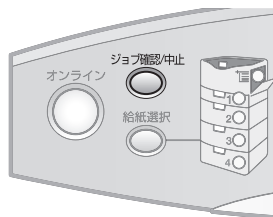

### 2 [▲]、[▼]でキャンセルするジョブを選択し、[OK]を押す

ジョブ確認/中止

1:user1 sample\_1.pdf  
2:user2 sample\_2.pdf

[ジョブ確認 / 中止]を押して、次の画面が表示された場合は、[OK]を押してジョブをキャンセルします。

中止しますか？

OKキー:はい  
戻る/左キー:いいえ

### 3 [▼]で「はい」を選択し、[OK]を押す

中止しますか？

いいえ  
はい

## コンピュータで印刷を中止する

### 1 コントロールパネルからプリンタフォルダを開く

### 2 本プリンタのアイコンをダブルクリックする

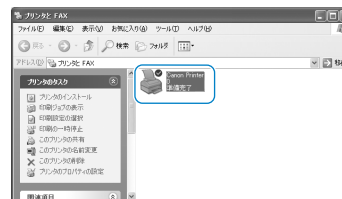

### 3 中止したいジョブを右クリックして、ポップアップメニューから[キャンセル]を選択する



# トナーカートリッジを交換する

## 1 前カバーを開けて、交換する色のトナーカートリッジを取り出す

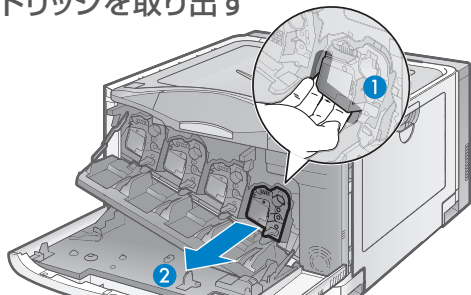

## 2 新しいカートリッジを保護袋から取り出す

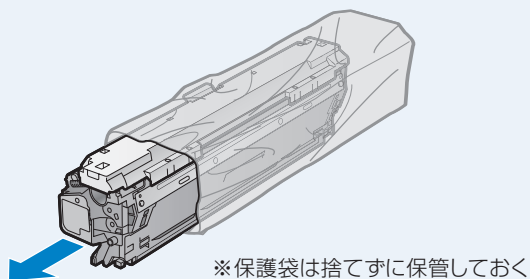

## 3 トナーカートリッジを取り付けて、前カバーを閉める

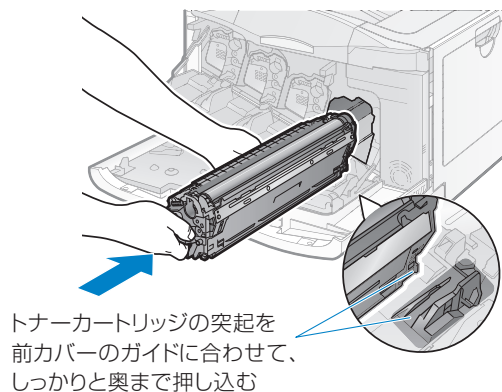

### Point▶▶ 対応するキヤノン純正トナーカートリッジ

Canon Cartridge 322 Black (キヤノン トナーカートリッジ 322 ブラック)  
Canon Cartridge 322 II Black (キヤノン トナーカートリッジ 322 II ブラック)  
Canon Cartridge 322 Yellow (キヤノン トナーカートリッジ 322 イエロー)  
Canon Cartridge 322 II Yellow (キヤノン トナーカートリッジ 322 II イエロー)  
Canon Cartridge 322 Magenta (キヤノン トナーカートリッジ 322 マゼンタ)  
Canon Cartridge 322 II Magenta (キヤノン トナーカートリッジ 322 II マゼンタ)  
Canon Cartridge 322 Cyan (キヤノン トナーカートリッジ 322 シアン)  
Canon Cartridge 322 II Cyan (キヤノン トナーカートリッジ 322 II シアン)

### トナーカートリッジをセットする前に

#### ■トナーカートリッジを5~6回振る

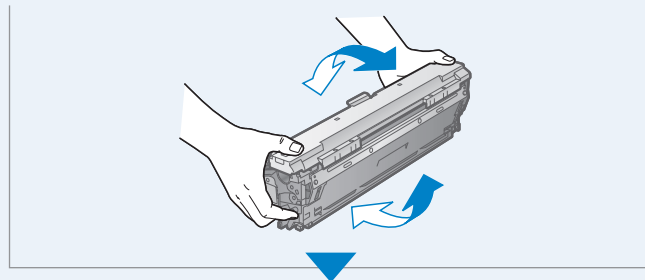

#### ■取っ手を持って、ドラム保護カバーを取り外す

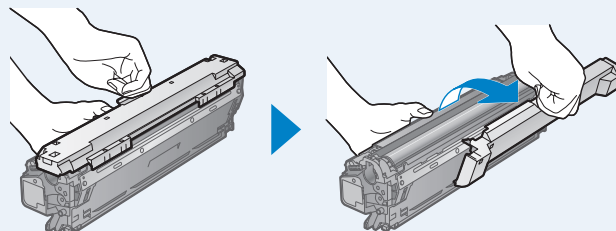

※ドラム保護カバーは捨てずに保管しておく

#### ドラムには触れない

トナーカートリッジ上面のドラムに手で触れたり、傷を付けたりすると、印刷品質が低下します。

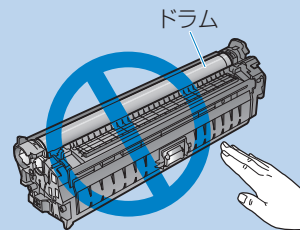

# 定着ローラを清掃する

## 1 手差しトレイにA4またはレターサイズ の用紙をセットする

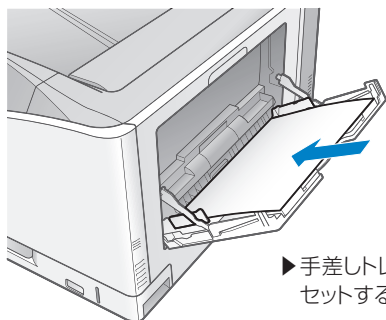

▶手差しトレイに用紙を  
セットする方法 図P.5

## 2 プリンタがオンライン状態になっている ことを確認する

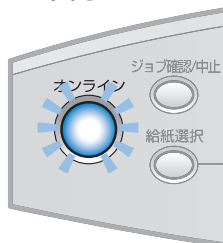

オンライン状態になって  
いない場合は、[オンラ  
イン]を押す

## 3 クリーニングを実行する

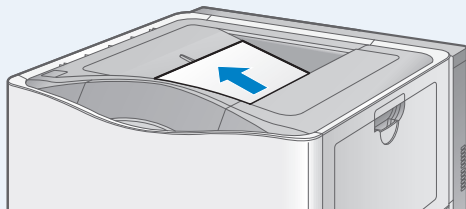

定着ローラ清掃中は完全に排紙されるまで用紙に触れない  
一度途中まで排紙され、再度給紙されます。

### ■【ユーティリティ】を押す



### ■【▲】、【▼】で「クリーニング」を選択し、【OK】を押す

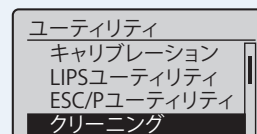

### ■【▲】、【▼】で手差しトレイにセットした用紙を選択し、【OK】を押す

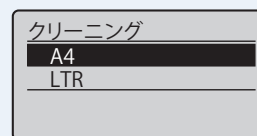

### ■【▼】で「はい」を選択し、【OK】を押す

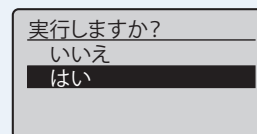

### ■【オンライン】を押す

クリーニング用紙をセットし  
てオンラインキーを押してく  
ださい。

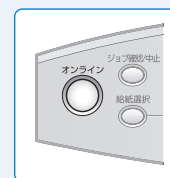



# 用紙が詰まったときは

**Point ▶▶** 電源を入れたまま作業を行うこと  
プリンタの電源を切ると、印刷中のデータが消去されます。

## ■用紙が詰まると…

ディスプレイにメッセージが表示されます。  
表示にしたがって、用紙を取り除いてください。

用紙が詰まりました。  
右矢印が表示されているときは、右キーで次▶  
の手順を表示します。

操作パネルの[▶]を押すと、ディスプレイに紙づまりの  
除去手順のアニメーションが表示されます。

## ■用紙を取り除いても紙づまりのメッセージが消えないとき

以下のトレイやカバー内を点検し、つまっている用紙を完全に  
取り除いてください。

### 点検する箇所

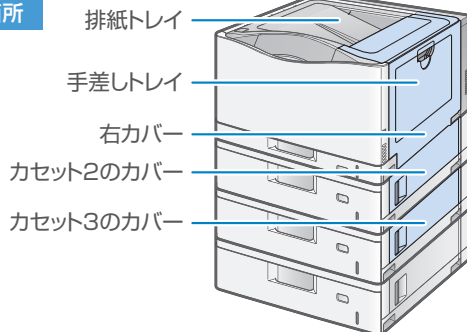

### 紙づまりの詳しい除去手順を確認したいとき

▶「ユーザーズガイド」を参照してください。▶ P.2

## ■上記の箇所を確認してもメッセージが消えないとき

「給紙カセットの紙づまりの確認」を行ってください。

### 両面印刷時に頻繁に紙づまりが発生するとき

▶「ユーザーズガイド」を参照して、「普通紙L  
両面モード」の設定を変更してください。▶ P.2



## 給紙カセットの紙づまりの確認

紙づまりのメッセージが消えないときは、次の手順で給紙  
カセット周辺の紙や紙片を確認します。

### ① 右カバーを開ける

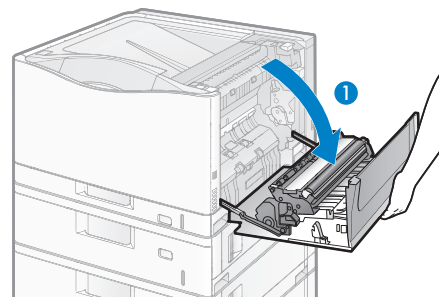

### ② 紙づまりが発生している給紙カセットを引き出す

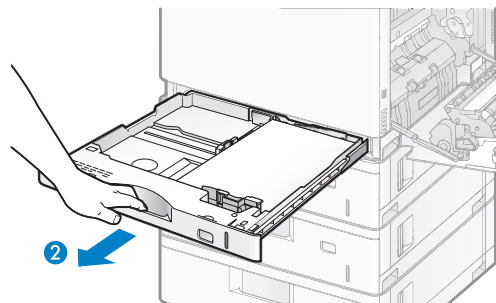

### ③ 取り除く

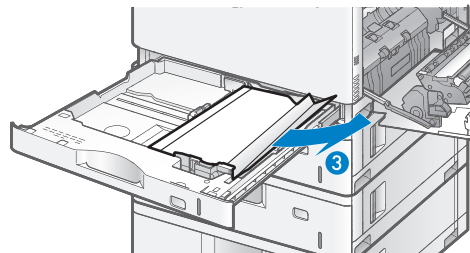

### ④ 給紙カセットをしっかりと奥まで押し込む

### ⑤ 右カバーを閉める

# メッセージランプが点灯している

## ディスプレイにメッセージが表示されている

「E001-nnnn」や「E003-nnnn」が表示されているとき

E001-nnnn

E003-nnnn

サービスを手配してください。

**電源を入れなおさない**

電源を切ったあとは絶対に電源を入れないでください。

## サービスを手配するとき

- 1 エラーコードを書きとめる
- 2 コンピュータの電源を切る
- 3 プリンタの電源を切り、接続されているケーブルやコードを取り外す

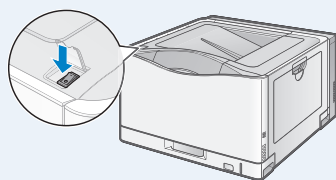

USBケーブル\*



LANケーブル\*



\* 接続の有無は、お使いの環境で異なります。

## 電源コード/アース線

- 1 電源プラグを抜く
- 2 アース線を取り外す
- 3 プリンタから抜く
- 4 プリンタから取り外す

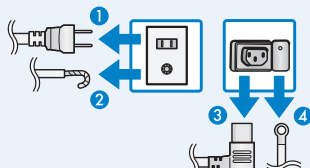

- 4 お買い求めの販売店に症状をご連絡して、サービスを手配する  
※ご連絡の際に、1で書きとめたエラーコードをお知らせください。

「Ennn-nnnn」や「F9-nn Power OFF and ON」が表示されているとき

Ennn-nnnn

F9-nn Power OFF and ON

■電源を入れなおしてください。

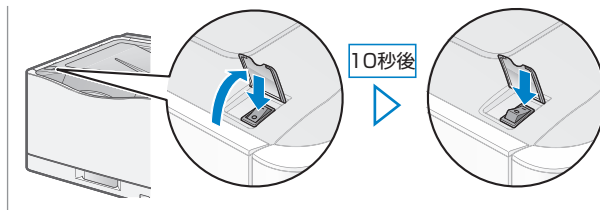

■電源を入れなおしたあと…

エラーコードが表示されなくなった場合  
そのままご使用になれます。

再度エラーコードが表示された場合  
サービスを手配してください。

その他のメッセージが表示されているとき

トナーをセットしてください。

▶「ユーザズガイド」を参照して、メッセージに応じた処置を行ってください。

▶ P.2