

Canon

使用説明書（別冊）

ネットワークの接続と操作のしかた

LAN の設定

プロジェクターの設定・操作

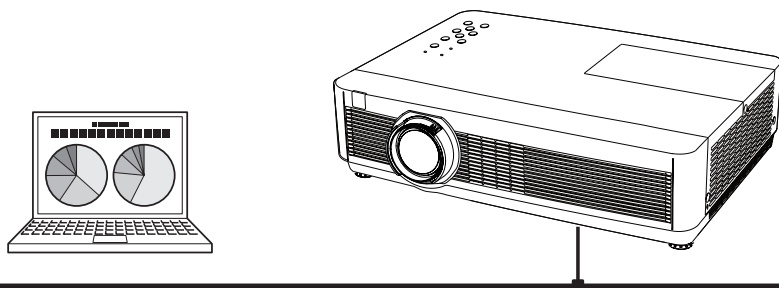

LV-8320用

ご使用前に、必ずこの使用説明書をお読みください。
特に「安全にお使いいただくために」の項は必ずお読みになり、正しくご使用ください。
また、お読みになった後、この使用説明書をいつでも見られる場所に保管してください。

安全に正しくお使いいただくために

安全に関する重要な内容ですので、ご使用前によくお読みの上、正しくお使いください。

安全上の注意を表す記号

この使用説明書で使用しているマークについて説明します。本書では製品を安全にお使いいただくため、大切な記載事項には次のようなマークを使用しています。これらの記載事項は必ずお守りください。



この表示を無視して取り扱いを誤った場合に、死亡または傷害が発生する可能性が想定される内容を示しています。安全にお使いいただくために、必ずこの注意事項をお守りください。



この表示を無視して取り扱いを誤った場合に、傷害が発生する可能性が想定される内容を示しています。安全にお使いいただくために、必ずこの注意事項をお守りください。



この表示を無視して取り扱いを誤った場合に、感電の可能性が想定される内容を示しています。安全にお使いいただくために、必ずこの注意事項をお守りください。



分解禁止



ぬれ手禁止

これらの記号は、行ってはいけない行為（禁止事項）を示しています。図の中に具体的な禁止内容が描かれています。



禁止

この記号は、その他の行ってはいけない行為（禁止事項）を示しています。



電源プラグをコンセントから抜け

この記号は、行わなければならない行為を示しています。図の中に具体的な指示内容が描かれています。



注意

この記号は、必ず守っていただきたい行為や内容を示しています。

使用上のご注意

⚠ 警告



本製品を取り付け、使用する際は、必ずプロジェクターメーカーおよび周辺機器メーカーが提示する警告・注意指示に従ってください。火災や感電、故障の原因になります。



電源プラグをコンセントから抜け

本製品の取り付け/取り外しをするときは、プロジェクターおよび周辺機器の電源スイッチを OFF にし、電源プラグを AC コンセントから抜いてください。
電源プラグがコンセントに接続されたまま取り付け/取り外しを行うと、感電および故障の原因になります。



分解禁止

本製品の分解や改造や修理を自分でしないでください。火災や感電、故障の原因になります。



電源プラグをコンセントから抜け

煙が出たり変な臭いや音がしたら、プロジェクターおよび周辺機器の電源スイッチを切り、AC コンセントから電源プラグを抜き、販売店にご連絡ください。放置すると火災や感電の原因になります。



禁止

本製品を落としたり、強い衝撃を与えたりしないでください。内部の部品が破損し、感電や火災、故障の原因になります。

⚠ 注意



禁止

本製品に付属するディスクは「CD-ROM」です。一般オーディオ用 CD プレーヤーでは絶対に再生しないでください。大音量によって耳に障害を被ったり、スピーカーを破損する恐れがあります。



ぬれ手禁止

濡れた手で本製品に触れないでください。
プロジェクターおよび周辺機器の電源プラグが AC コンセントに接続されているときは、感電の原因になることがあります。

注意

ネットワークで使用する場合の安全上の注意

- プロジェクターから異常・警告メールを受信した場合、速やかにプロジェクターの点検を行ってください。異常のまま使用すると火災や事故の原因となることがあります。
- ネットワークを利用し、プロジェクターを遠隔地に設置してご使用になるとき、定期的にプロジェクターの安全点検を行ってください。プロジェクターを遠隔地に設置する場合、設置する使用環境の変化について十分注意を払わなければなりません。設置した環境によっては、火災や事故の原因となることがあります。

本製品使用上の注意

本製品の使用で生じるデータの破損・紛失、コンピューターの不具合など、コンピューターに生じる損害などについては一切当社では責任を負いません。

電波障害防止について

この装置はクラス B 情報技術装置です。この装置は、家庭環境で使用することを目的としていますが、この装置がラジオやテレビジョン受信機に近接して使用されると、受信障害を引き起こすことがあります。使用説明書に従って正しい取り扱いをしてください。

VCCI-B

もくじ

第1章 はじめに	7
本製品の機能について.....	8
動作環境.....	9
有線 LAN の仕様.....	9
プロジェクターとハブ/コンピュータを接続する場合の制限事項.....	9
セットアップの流れ.....	10
第2章 セットアップ	11
LAN 回線への接続.....	12
ネットワークの設定.....	12
ネットワーク暗証番号.....	14
ネットワーク情報.....	14
ネットワーク初期設定.....	15
LAN 工場出荷設定.....	16
第3章 基本操作・設定	17
プロジェクターの設定画面にログインする.....	18
1. IP アドレスを入力する.....	18
2. ログインする.....	18
3. メイン設定画面の表示.....	19
操作・設定のしかた.....	20
本機に用意されている設定メニューの形式.....	20
初期設定をする.....	22
ネットワーク暗証番号を設定する.....	23
PJLink およびパスワードの設定.....	23
ネットワークの設定をする.....	24
E-mail の設定をする.....	25
1. SMTP サーバーと管理者アドレスの設定.....	26
2. メール送信先の登録と削除.....	26
3. SMTP の認証設定.....	26
4. POP サーバーの設定.....	27
メール送信エラーが発生した場合.....	27
警告メールを送信するオプションの選択.....	27
警告メールの種類と内容 [例].....	28
SNMP の設定をする.....	29
1. PJ 情報の設定.....	30
2. トラップの設定.....	30
トラップを送信するオプションの選択.....	30
第4章 プロジェクターの管理	31
プロジェクターの電源制御と状態の確認.....	32
プロジェクターを制御する.....	34
入力.....	34
システム.....	35
サウンド.....	35
イメージ調整.....	36
PC 調整をする.....	37
プロジェクターを設定する.....	38
アスペクト設定.....	38
設定 1.....	39
設定 2.....	39
設定 3.....	40
プロジェクターの情報を見る.....	41

第5章 付録..... 43

ネットワーク接続例.....	44
telnet でプロジェクターを制御する.....	46
Web ブラウザの設定.....	48
OS / ブラウザ個別設定例.....	49
Q&A.....	54
メニュー内容一覧.....	59

表記について

本書で説明に利用したコンピューターの OS は Windows XP Professional、Web ブラウザは Internet Explorer 6.0 です（一部の説明を除く）。これ以外の環境では、説明の手順が異なる場合があります。

本書の対象について

本書はコンピューターの操作、Web ブラウザの操作、プロジェクターの操作、および、ネットワークに関する基本的な操作方法は記載していません。個々の機器、あるいはアプリケーションの操作方法については当該製品の使用説明書をご覧ください。

商標について

Ethernet は Xerox 社の登録商標です。Microsoft、Windows、Windows XP、Windows Vista および Windows 7 は、米国 Microsoft Corporation の米国および、その他の国における登録商標または、商標、商品名です。Mac、Mac OS、および Macintosh は米国その他の国で登録された Apple Inc. の商標です。PowerPC は IBM Corporation の登録商標です。Intel Core プロセッサは Intel Corporation の米国および、その他の国における登録商標または、商標、商品名です。Internet Explorer は米国 Microsoft Corporation の米国および、その他の国における登録商標または、商標、商品名です。Netscape Navigator、Netscape Communicator は、Netscape Communications Corporation の米国および、その他の国における登録商標または商標です。JavaScript は Sun Microsystems, Inc. の登録商標です。PJLink は JBMIA（社団法人ビジネス機械・情報システム産業協会）の商標です。

説明書に記載の会社名、および製品名は各国の登録商標または商標です。

* 本書の記載内容を一部または全部を無断で転載することは禁じられています。

* 本書に記載されている内容は、予告なく変更する場合があります。あらかじめご了承ください。

1

第1章 はじめに

本製品の機能や動作環境について説明します。

本製品の機能について

Web マネージメント機能 (☞p.32)

プロジェクターの状態確認や電源コントロールなどの操作、設定を、Web ブラウザを使用してコンピューターから遠隔管理することができます。

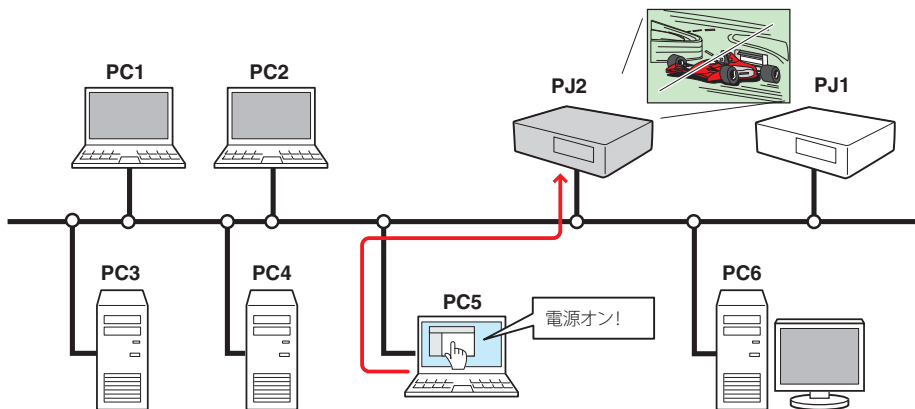

電子メールによる各種警告通知機能 (☞p.25)

プロジェクターにランプ点灯異常や、電源異常が発生した時などに、指定されたアドレスに電子メールを自動的に送信します。メッセージには異常発生の原因などのアドバイスが記載されます。復帰までの迅速な対応が可能です。

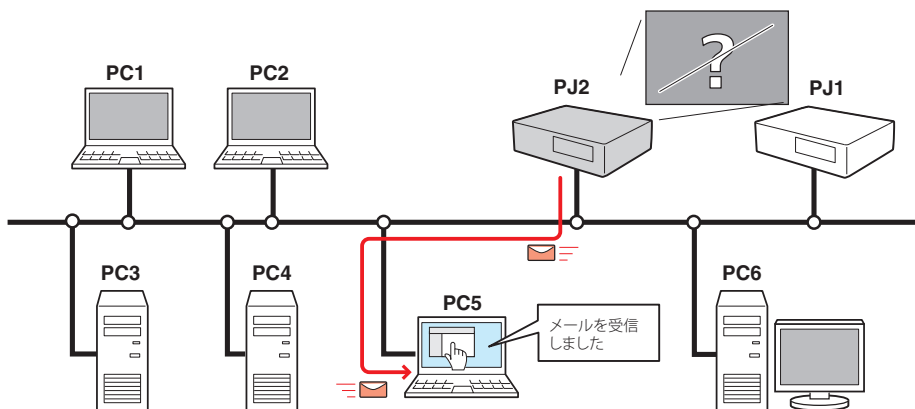

動作環境

オペレーティングシステム		Windows XP(32bit version)、Windows Vista (32bit version)、 Windows 7 (32bit version) Mac OS X version 10.4 , 10.5
コンピューター環境	推奨 CPU	Windows : Pentium III 900MHz 相当以上 Mac OS X : 800MHz 以上の PowerPC G4 以上、 または 1.8GHz 以上の Intel Core プロセッサ
	メモリー	Windows : 最低 64MB 以上 / 推奨 128MB 以上 Windows XP : 256MB 以上 Windows Vista および Windows 7 : 1GB 以上 Mac OS X : 最低 256MB 以上 / 推奨 512MB 以上
	コンピューターの画面設定	VGA (640 x 480)、SVGA(800 x 600)、XGA(1,024 x 768) のうち 1 つ以上の解像度をサポートしていること。色数は 16 ビット (65,536 色)、24/32 ビット (1,677 万色) のいずれかであること。
	ネットワークカード	10Base-T または 100Base-TX のネットワークカードを備えていること。
Web ブラウザ*		Internet Explorer バージョン 6.0、7.0 または 8.0 Netscape Navigator バージョン 7.1 Safari バージョン 3.1 * プロジェクターの各種設定・操作を行うときに使用します。ご使用するブラウザのバージョンや OS 等によっては画面表示のレイアウトが異なる場合があります。
インターネットメーラー*		<ul style="list-style-type: none"> • Microsoft Outlook • Microsoft OutlookExpress • Netscape Mail * 本製品から送信される警告メッセージを受信するために、インターネットメーラーアプリケーションが必要です。推奨するメーラーは上記の通りです。これ以外のメーラーを使用する場合には、まれに文字化けを起こすことがあります。E-mail 機能を使用しない場合には、必要ありません。

有線 LAN の仕様

データ通信規格	10/100/1000Base-T 互換
物理層	10Base-T
プロトコル	TCP/IP

プロジェクターとハブ／コンピューターを接続する場合の制限事項 *1

使用するケーブルの種類と長さには、以下の制限があります。なお、ケーブルはシールド付きのものを使用してください。

接続	使用するケーブルの種類	最長距離
プロジェクター～ハブ間	カテゴリ*2 5 対応の STP ストレートケーブル	100m
プロジェクター～コンピューター間	カテゴリ*2 5 対応の STP クロスケーブル	100m

*1 使用するネットワーク環境によっても、LAN 規格上の制限があります。詳しくはネットワーク管理者にご相談ください。

*2 ケーブルのカテゴリとは、ケーブルの品質を表すものです。

セットアップの流れ

プロジェクターをネットワークでお使いになるには、以下の手順で準備を行います。

STEP 1 LANの接続と設定を行います



LANの環境に合わせて設定を行います。

→「第2章 セットアップ」参照。(p.11-16)

詳しいLANの設定は、Webブラウザを使って行うこともできます。

Webブラウザでの設定は、LANの設定が完了し、コンピューターとプロジェクターの通信が確立している必要があります。

→「第3章 基本操作・設定」参照。(p.17-30)

STEP 2 プロジェクターの操作・管理を行います

以下の各項目に従い、プロジェクターの操作および管理を行います。

- プロジェクターを操作・調整・管理する →「4. プロジェクターの管理」(p.31-42)
 - 「プロジェクターの電源制御と状態の確認」(p.32)
 - 「プロジェクターを制御する」(p.34)
 - 「PC調整をする」(p.37)
 - 「プロジェクターを設定する」(p.38)
 - 「プロジェクターの情報を見る」(p.41)

2

第2章 セットアップ

本製品の取り付けかた、ネットワークの設定、ソフトウェアのインストール方法を説明します。

設定のしかたと設定の内容は、設置場所のLAN環境によって異なります。設置の際にはシステム管理者にご相談の上、適切な設定を行ってください。

LAN 回線への接続

プロジェクターのLAN 接続端子へ、シールド付きのLAN ケーブルを接続します。

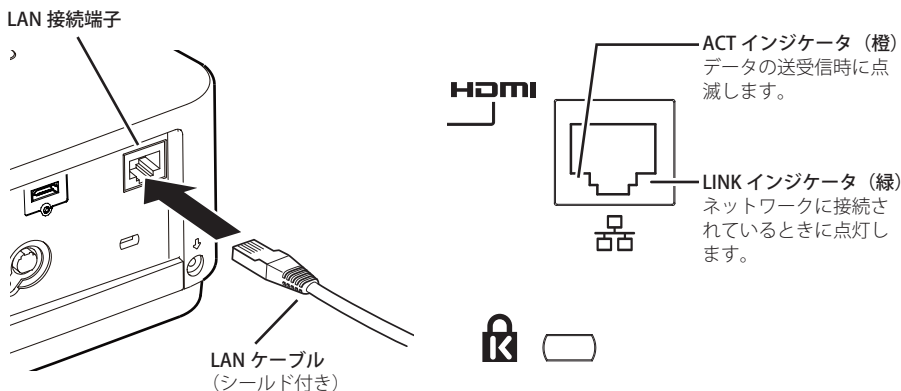

ネットワークの設定

LAN のネットワーク設定は、プロジェクターのネットワークメニューで行います。またネットワークへの接続後は、ブラウザでも設定を行えます。ブラウザでの設定方法は、「3. 基本操作・設定」→「ネットワークの設定をする」(p.24)を参照してください。

設定方法

1. プロジェクターのネットワークメニューで「LAN モード選択」を選択し、[OK] ボタンまたは[方向] ボタン右を押します。
2. 「LAN1」「LAN2」「LAN3」のいずれかを選択して [OK] ボタンを押します。画面上に「しばらくお待ち下さい」のメッセージが表示され、処理が完了するとメッセージが消えます。



公衆回線に接続される場合は、必ず電気通信事業法認定品のルータ等に接続してください。

3. プロジェクターのネットワークメニューで「ネットワーク設定」を選択し、[OK] ボタンを押すと、選択した LAN の設定内容が表示されます。[方向] ボタン上下で各項目に移動し、設置環境に合わせて設定します。数値の変更は、設定したい項目で[OK]ボタンを押して[方向] ボタン左右で移動、[方向] ボタン上下で変更し、入力が終わったら [OK] ボタンを押します。設定内容の詳細についてはシステム管理者にご相談ください。
4. 各項目の設定が完了した後、「セット」を選択して [OK] ボタンを押すと、「しばらくお待ち下さい」のメッセージが表示され、処理が完了するとメッセージが消えます。「キャンセル」を選択して [OK] ボタンを押すと、変更内容がキャンセルされます。設定した LAN 環境は、「ネットワーク」メニューの「ネットワーク情報」(p.14) で確認できます。LAN がつながらない時はこの画面を確認してください。



DHCP: オン

DHCP: オフ

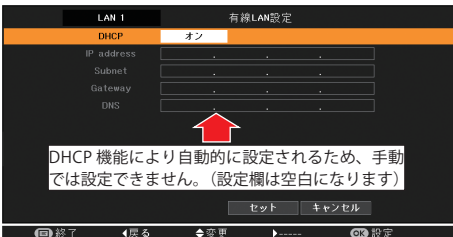

☞ 数値は設定例です。

項目	説明
DHCP	DHCP 機能のオン・オフを切り替えます。手動でネットワークを設定する場合はオフにします。オンにすると、IP address、Subnet、Gateway、DNS は自動的に設定されます。*1
IP address	プロジェクターの IP アドレスを設定します。
Subnet	サブネットマスクを設定します。ネットワーク環境に合わせて設定します。
Gateway ²	デフォルトゲートウェイ (ルーター) の IP アドレスを設定します。
DNS ³	DNS サーバーの IP アドレスを設定します。メール機能を使用する場合は必ず設定します。

*1 ネットワーク上で DHCP サーバーが利用できる環境のときだけ「オン」にします。
 *2 デフォルトゲートウェイ (ルーター) を使用しないネットワークでは [255.255.255.255] に設定します。
 *3 メール警告機能を利用しない場合には [255.255.255.255] に設定します。

ネットワーク暗証番号

ネットワークからプロジェクターへのアクセスを制限する暗証番号です。暗証番号を設定すると、ネットワークからプロジェクターの操作をするときに暗証番号が要求されます。プロジェクターをネットワークで使用する場合には、ネットワーク暗証番号の設定をおすすめします。

1. プロジェクターのネットワークメニューで「ネットワーク暗証番号」を選択し、[OK] ボタンを押します。「ネットワーク暗証番号」入力画面が表示されます。
2. 暗証番号を設定します。[方向] ボタン上下で数値を入力し、[方向] ボタン左右で項目を移動します。4けた全てを入力し、「セット」を選択して [OK] ボタンを押すと"しばらくお待ち下さい"のメッセージが表示され、メッセージが消えると暗証番号の設定処理が完了します。また、「キャンセル」を選択して [OK] ボタンを押すと変更内容がキャンセルされます。暗証番号を無しにする場合は「0000」を設定します。

暗証番号はブラウザでも設定できます。「3. 基本操作・設定」→「初期設定をする」→「ネットワーク暗証番号を設定する」(p.23)を参照してください。



ネットワーク情報

プロジェクターのネットワークメニューで「ネットワーク情報」を選択し、[方向] ボタン右、または [OK] ボタンを押すと、現在選択しているプロジェクターのLAN 設定環境が表示されます。(以下は一例であり実際のものとは異なります。)



ネットワーク初期設定

IP アドレス、サブネットマスク、ゲートウェイ、DNS を工場出荷時の状態に戻します。プロジェクトターのネットワークメニューから「ネットワーク初期設定」を選択し、[OK] ボタンを押します。「ネットワーク初期設定に戻しますか？」で「はい」を選択して [OK] ボタンを押すと、「OK ?」と確認のメッセージが表示されますので、「はい」を選択します。画面に "しばらくお待ち下さい" のメッセージが表示されます。処理が完了すると "しばらくお待ち下さい" の表示が消えて工場出荷時の設定に戻ります。工場出荷時の設定については、「LAN 工場出荷設定」(p.16) を参照してください。

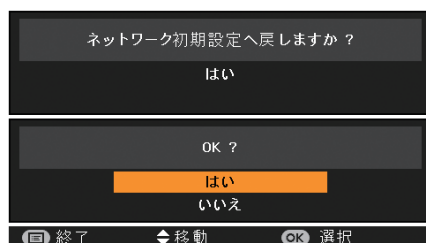
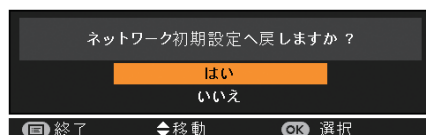
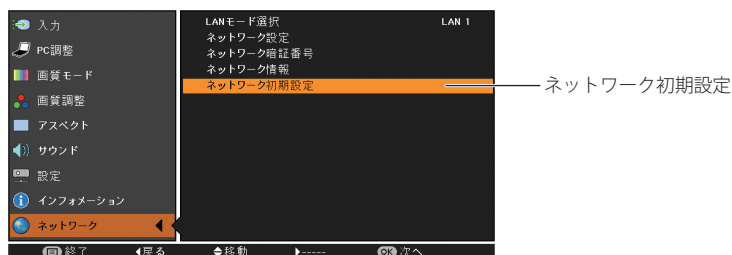

LAN 工場出荷設定

[LAN モード選択] メニューの「LAN 1」～「LAN3」は、工場出荷時以下の内容に設定されています。

設定項目	選択 LAN		
	LAN 1	LAN 2	LAN 3
DHCP	オフ	オン	オフ
IP Address	169.254.100.100	192.168.100.100 ※	192.168.100.100
Subnet	255.255.0.0	255.255.255.0 ※	255.255.255.0
Gateway	255.255.255.255	255.255.255.255 ※	255.255.255.255
DNS	255.255.255.255	255.255.255.255 ※	255.255.255.255

※ 「LAN 2」の初期設定は DHCP がオンのため、ネットワークが正常に繋がってかつ DHCP が機能している場合には、IP Address、Subnet、Gateway、DNS は DHCP が取得した値になります。
上記の値は、ネットワークに繋がっていない場合や、DHCP が正常に機能していない場合に表示されます。

3

第3章 基本操作・設定

Web ブラウザによる、基本的な操作方法、設定の方法を説明します。
なお、Web ブラウザで操作・設定を行うには、ネットワークの設定が適切に行われている必要があります。

ここでは、本製品を使用してネットワークに接続されたプロジェクターの制御・管理に必要な基本の操作方法・設定方法について説明します。コンピューターとプロジェクターがネットワークに接続され、適切にネットワークの設定が行われている必要があります。

プロジェクターの設定画面にログインする

1. IP アドレスを入力する

Web ブラウザを起動し、「アドレス」に本機の IP アドレスを入力して Enter キーを押します。

IP アドレスは『ネットワークの設定』(※p.12)で設定したアドレスを入力します。

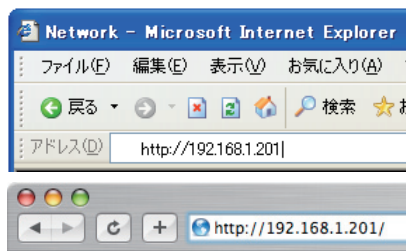

④ 数値は設定例です。

2. ログインする

設定画面に暗証番号が設定されている場合には、認証ダイアログが表示されますので、「ユーザー名 (名前):user」、「パスワード:ネットワーク暗証番号」を入力し、「OK」ボタンをクリックします。

*ユーザー名 (名前) には、必ず「user」を入力します。

[ご注意]

初めてプロジェクターにアクセスした場合や、暗証番号をなし [0000] に設定している場合は、この認証ウインドウはスキップされ、次ページのメイン設定画面が表示されます。

認証ウインドウ - Windows

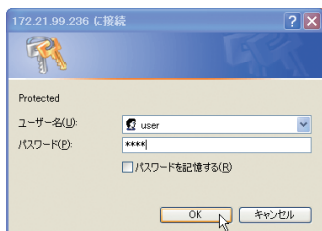

認証ウインドウ - Mac



④ パスワード (ネットワーク暗証番号) を忘れた場合は、プロジェクター本体のネットワークメニューで確認および再設定できます。(※p.14)

3. メイン設定画面の表示

以下のようにプロジェクターのメイン設定画面が表示されます。この画面から各種設定を行います。各種リンク項目をクリックし、操作・設定画面を表示します。

メイン設定画面

The screenshot shows the projector's main settings interface. On the left is a vertical 'Main Menu' (メインメニュー) with icons and labels for: 初期設定 (Initial Setting), 電源 & 状態 (Power & Status), PC調整 (PC Adjustment), 制御 (Control), 設定 (Settings), E-mail設定 (E-mail Setting), ネットワーク (Network), インフォメーション (Information), and SNMP設定 (SNMP Setting). The '制御' (Control) menu item is selected, opening a 'Sub-menu' (サブメニュー) titled '制御 入力/システム/サウンド/イメージ調整'. This sub-menu contains various settings: コントラスト (Contrast) at 82, 明るさ (Brightness) at 82, 色の濃さ (Color Saturation) at 82, 色合い (Color Balance) at 82, 色温度 (Color Temperature) set to '中' (Middle), 赤 (Red) at 82, 緑 (Green) at 82, 青 (Blue) at 82, 画質 (Image Quality) at 8, カンマ補正 (Gamma Correction) at 8, ノイズリダクション (Noise Reduction) set to 'L1', フログロックアップ (Frog Lock) set to 'L1', リセット (Reset), メモリー (Memory) set to 'ユーザー1' (User 1), and 画質モード読出し (Image Mode Recall) set to 'スタンダード' (Standard). Three callout boxes provide instructions: 'メインメニュー' (Main Menu) explains that clicking it switches the setting menu; 'サブメニュー' (Sub-menu) explains that clicking it switches the sub-menu; '設定項目' (Settings Item) explains that clicking a selected menu item displays its control or status options.

* 設定画面の表示言語の切り換えは、初期設定 (Initial Setting) メニューから行います。(p.22)

操作・設定のしかた

プロジェクターの制御や設定は、Web ブラウザ上の設定メニューを使用して行います。以下に本誌を通じて共通の基本的設定方法、手順を説明します。

設定ページ

設定ページのサブメニューをクリックすると、メニューが表示されます。

*各項目の設定値には、それぞれ有効な値の範囲があります。範囲を越えた設定値は無効になります。

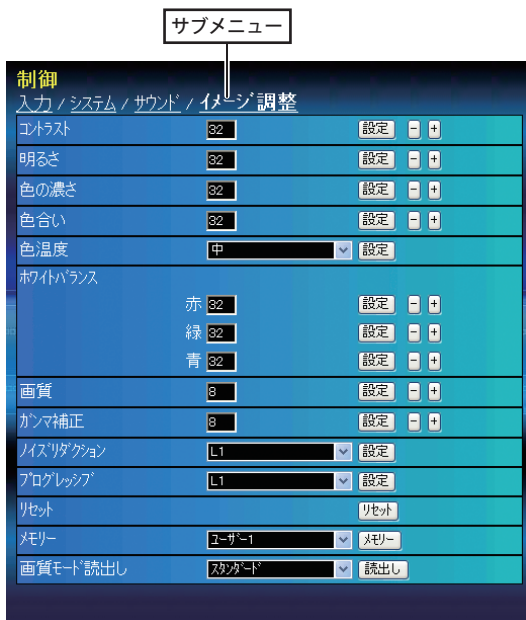

本機に用意されている設定メニューの形式

テキストボックス設定

数値、または、テキストを入力し、[設定] ボタンをクリックします。

数値は、「-」または「+」ボタンをクリックして変更することもできます。



☞ テキストボックスの数字は現在の設定値を表します。

☞ 入力可能な設定値は設定項目ごとに異なり、有効範囲外の数値の入力は無効になります。また、ご使用になるプロジェクターの機能、および選択している入力モードによっては利用できない調整項目があります。この場合、項目の値は「---」で表示されます。

プルダウンメニュー設定

プルダウンメニューボタンをクリックして項目を選択し、[設定] ボタンをクリックします。



ラジオボタン設定

ラジオボタンをクリックして項目を選択し、[設定] ボタンをクリックします。



チェックボックス設定

チェックボックスにチェックを入れて項目を選択し、[設定] ボタンをクリックします。





初期設定をする

本製品をネットワークに接続したら、以下の基本項目を設定します。メインメニューの「初期設定」をクリックし、初期設定画面を表示します。「モデル名」はプロジェクターの型名を自動的に取得して表示します。

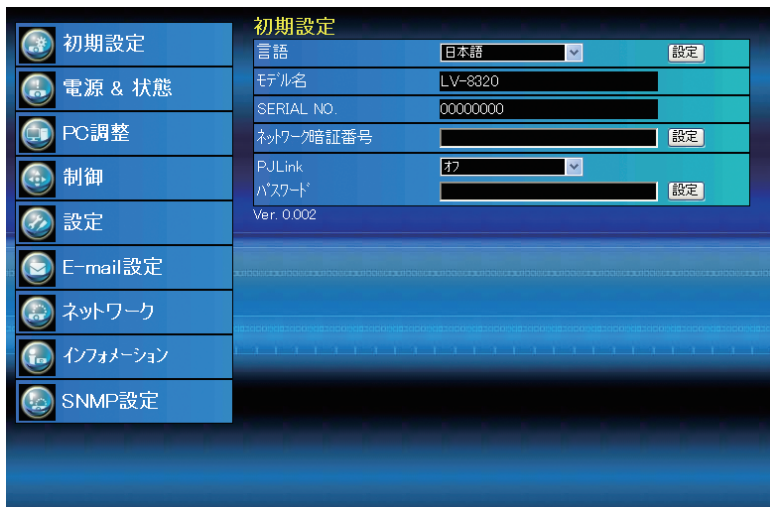

☞ 図中の製造番号は一例であり実際とは異なります。

項目	説明
----	----

言語.....	設定画面の表示言語を「日本語」または「英語」に切り換えます。
モデル名.....	プロジェクターの型名を表示します。
SERIAL NO.	プロジェクターの製造番号を表示します。
ネットワーク暗証番号	設定画面にログインするための暗証番号を設定します。(次ページ参照)
PJLink.....	PJLink 機能のパスワード 認証を有効にするか無効にするかを切り換えます。(次ページ参照)
パスワード	PJLink 機能のパスワード を設定します。(次ページ参照)

ネットワーク暗証番号を設定する

Web ブラウザを通じてプロジェクターの設定ページへのアクセスを制限するための暗証番号を設定します。「ネットワーク暗証番号」のテキストボックスにネットワーク暗証番号（4桁の半角数字）を入力し、[設定] ボタンをクリックします。



[設定] ボタンをクリックすると、確認ダイアログが表示されます。[はい] ボタンをクリックすると、「再起動を行います。ブラウザを一度閉じて、10 秒後にログイン画面に再度アクセスしてください」と表示されますので、10 秒後にブラウザを閉じた後、再度ログイン画面にアクセスしてください。

- ❖ 初期設定では、暗証番号なし「0000」に設定されています。
- ❖ 本製品をネットワークに接続する場合には、ネットワーク暗証番号の設定を行うことをお勧めします。

PJLink およびパスワードの設定

PJLink 機能のパスワード認証を有効にするか無効にするかを切り換えます。「オン」に設定すると、パスワードの設定が必須になります。パスワードを入力し、[設定] ボタンを押します。



- ❖ 1 から 32 桁までの半角英数字をパスワードに使用できます。

PJLink とは？

PJLink 機能はプロジェクターを操作・管理するための統一規格です。メーカーを問わずに、プロジェクターの集中管理やコントローラからの操作を実現します。この規格は、社団法人ビジネス機械・情報システム産業協会 (JBMA) にて策定された機能です。

このプロジェクターは、PJLink Class1 によって定義されたすべてのコマンドをサポートして、PJLink 標準定義 Class1 との適合を検証しています。

本プロジェクターの入力名と PJLink の入力名の対応表

プロジェクター入力名	PJLink 入力名	パラメータ
コンピューター 1	ANALOG PC	RGB 1 11
	COMPONENT	VIDEO 2 22
	SCART	RGB 2 12
コンピューター 2	ANALOG PC	RGB 3 13
HDMI	HDMI	DIGITAL 3 33
ビデオ	ビデオ	VIDEO 1 21
S-VIDEO	S-VIDEO	VIDEO 5 25

PJLink™

PJLink は JBMA の登録商標です。

PJLink URL
<http://pjlink.jbma.or.jp>



ネットワークの設定をする

メインメニューの「ネットワーク」をクリックします。以下の画面が表示されます。プロジェクターのIPアドレス、サブネットマスク、デフォルトゲートウェイ、DNS、プロジェクター名の設定、変更を行います。

ネットワーク設定を変更すると反映されるまで約10秒かかります。いったんブラウザを閉じ、約10秒後に再度ログイン画面にアクセスしてください。

☞ 数値は設定例です。

項目 説明

- LAN モード.....プロジェクターの「LAN モード選択」で設定した LAN モードが表示されます。
- DHCPDHCP のオン、オフを選択します。
- IP アドレス.....プロジェクターの IP アドレスを設定します。
- サブネットマスクサブネットマスクを設定します。ネットワーク環境に合わせて設定します。
- デフォルトゲートウェイ*1.....デフォルトゲートウェイ (ルーター) の IP アドレスを設定します。
- DNS *2.....DNS サーバーの IP アドレスを設定します。メール機能を使用する場合は必ず設定します。
- プロジェクター名*3.....プロジェクターに名前を付けます。(半角英数 64 文字以内)
- ☞ IP アドレスはネットワーク管理者から指定された番号を設定してください。IP アドレスは、以下のように 4 つの数字のグループをドットで区切って入力します。
- 例：192.168.001.101

- * 1 デフォルトゲートウェイ (ルーター) を使用しないネットワークでは [255.255.255.255] に設定します。
- * 2 メール警告機能を利用しない場合には [255.255.255.255] に設定します。
- * 3 プロジェクター名には日本語 (2 バイト文字) を使用しないでください。DNS サーバーを使用する場合には、DNS サーバーに登録したホスト名をプロジェクター名として登録してください。これによりネットワーク内のどのコンピューターからでも、このプロジェクター名でアクセスできます。DNS サーバーを利用しない場合には、IP アドレスを使用してプロジェクターにアクセスします。

☞ IP アドレスを [0.0.0.0] に設定すると、現在使用中の LAN モードのネットワーク設定が工場出荷時に戻ります。



E-mail の設定をする

プロジェクトに異常が発生したときやランプの交換時期がきたときなどに、登録した配信先へ E-mail で異常や警告を通知しますので必ず設定を行ってください。メインメニューから「E-mail 設定」をクリックし、以下の手順に従って設定します。

初期設定	E-mail 設定	
電源 & 状態	SMTP サーバー	smtp.abc.xxx.com <input type="button" value="設定"/>
PC調整	SMTP サーバー ポート番号	25 <input type="button" value="設定"/>
制御	管理者アドレス	admin@abc.xxx.com <input type="button" value="設定"/>
設定	送信先追加	<input type="text"/> <input type="button" value="設定"/>
E-mail 設定	SMTP 認証設定	
ネットワーク	認証	off <input type="button" value="設定"/>
インフォメーション	SMTP 認証	--- <input type="button" value="設定"/>
SNMP 設定	ユーザー ID	<input type="text"/> <input type="button" value="設定"/>
	パスワード	<input type="text"/> <input type="button" value="設定"/>
	POP サーバー	<input type="text"/> <input type="button" value="設定"/>
	POP サーバー ポート番号	110 <input type="button" value="設定"/>
	確認・削除 オプション	

E-mail 設定

項目	説明
----	----

SMTP サーバー	SMTP サーバー名、または、IP アドレスを設定します。(半角英数 60 文字以内)
SMTP サーバーポート番号	SMTP サーバーのポート番号を設定します。(1 ~ 65535)
管理者アドレス	管理者のメールアドレスを設定します。(半角英数 95 文字以内)
送信先追加	プロジェクトに異常が発生した時の通知先のメールアドレスを設定します。(半角英数 95 文字以内)

SMTP 認証設定

項目	説明
----	----

認証	認証の方法を設定します。(オフ、SMTP 認証、POP before SMTP) 「POP before SMTP」を選択した場合は、POP サーバーの設定を行います。
SMTP 認証	SMTP 認証の認証形式を設定します。(CRAM-MD5、LOGIN、PLAIN)
ユーザー ID	SMTP のユーザー ID を設定します。(半角英数 63 文字以内)
パスワード	SMTP のパスワードを設定します。(半角英数 63 文字以内)
POP サーバー	POP サーバー名、または、IP アドレスを設定します。(半角英数 60 文字以内)
POP サーバーポート番号	POP サーバーのポート番号を設定します。(1 ~ 65535)

1. SMTP サーバーと管理者アドレスの設定

SMTP サーバー*名または IP アドレス、SMTP サーバーのポート番号、管理者アドレスをそれぞれ設定します。管理者アドレスは、プロジェクトから送られる E メール「送信元アドレス」として設定され、Eメールの「返信先アドレス」になります。

* SMTP サーバーとはメール送信用のサーバーのことです。設定するアドレスについてはネットワーク管理者にお問い合わせください。

E-mail 設定	
SMTP サーバー	smtp.abc.xxx.com [設定]
SMTP サーバーポート番号	25 [設定]
管理者アドレス	admin@abc.xxx.com [設定]
送信先追加	[設定]

2. メール送信先の登録と削除

「送信先追加」に送信先のアドレスを入力し、[設定] ボタンをクリックします。登録されたメールアドレスは「確認・削除」のサブメニューをクリックすると、リスト表示されます。

✎ メールアドレスは 10 個まで登録できます。

登録メールアドレスを削除するには、「確認・削除」のサブメニューをクリックし、削除するメールアドレスのチェックボックスにチェックを入れて [削除] ボタンをクリックします。

E-mail 設定	
SMTP サーバー	smtp.abc.xxx.com [設定]
SMTP サーバーポート番号	25 [設定]
管理者アドレス	admin@abc.xxx.com [設定]
送信先追加	user04@abc.xxx.com [設定]

確認・削除

E-mail 設定 確認・削除	
<input type="checkbox"/>	user01@abc.xxx.com
<input type="checkbox"/>	user02@abc.xxx.com
<input type="checkbox"/>	user03@abc.xxx.com
<input checked="" type="checkbox"/>	user04@abc.xxx.com
[削除] [戻る]	

3. SMTP の認証設定

SMTP の認証に関する設定を行います。設定に関する詳細はシステム管理者にご相談ください。

SMTP 認証設定	
認証	无 [設定]
SMTP 認証	--- [設定]
ユーザー ID	[設定]
パスワード	[設定]
POP サーバー	[設定]

✎ DNS サーバー、メールサーバーが利用できない環境では、この E-mail 機能は使用できません。

✎ 管理者アドレスには警告メールは自動配信されませんので、管理者アドレスにもメールを送信したい場合は、「送信先追加」に管理者アドレスを追加する必要があります。

4. POP サーバーの設定

「認証」で「POP before SMTP」を設定した場合に設定します。設定に関する詳細はシステム管理者にご相談ください。

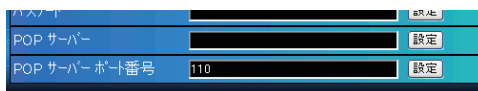

メール送信エラーが発生した場合

プロジェクターに異常が発生し、プロジェクターが警告メールを送信しようとするときに、SMTP サーバーが何らかの理由でダウンしていた場合や、E-mail 設定や SMTP 認証設定に誤りがあった場合には、警告メールは送信できません。この場合にはエラーメッセージが表示されます。SMTP サーバーの状況を確認の上、E-mail 設定および SMTP 認証設定に誤りがないか確認してください。エラーメッセージの表示は、いずれかの項目の「設定」ボタンを押して正常に設定完了した場合に消えます。

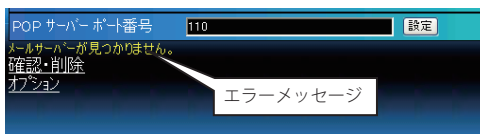

* 図中のメッセージは一例です。メッセージはエラーの内容に応じて異なります。

警告メールを送信するオプションの選択

「オプション」のサブメニューをクリックすると、警告メールを送信するオプション項目が表示されます。警告メールを送信する条件の項目にチェックを入れて「設定」ボタンをクリックします。フィルターには使用時間を、ランプには換算使用時間をそれぞれ設定できます。

送信される警告メッセージについては、次ページの「警告メールの種類と内容【例】」を参照してください。

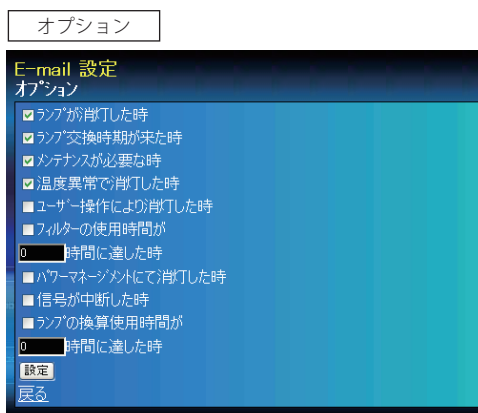

- プロジェクターの機能によっては表示されない項目があります。
- 「ランプが消灯した時」と「ユーザー操作により消灯した時」は、状態が異なります。前者はユーザーの操作以外でランプが不灯になった場合で、後者はブラウザ画面で電源をオンし、本体またはリモコンで電源をオフした場合です。
- フィルターの使用時間およびランプの換算使用時間は、1 から 99,999 時間まで設定できます。

警告メールの種類と内容 [例]

プロジェクターに異常が発生すると、設定した条件に応じて、以下のような警告メールが送信先メールアドレスに送信されます。管理者は、このメールの内容によって必要な対応を素早くとることができます。

以下は受信するメールのメッセージ例です。

● 温度異常で消灯したとき

件名: プロジェクターからのメッセージ
プロジェクターのモデル名: モデル名
TCP/IP: 192.168.1.201 プロジェクター名: Proj05
より、以下のメッセージが届きました。

- ・プロジェクターの内部温度が高くなり、安全のために消灯しました。クーリング処理が終了する(スタンバイ状態へ移行する)まで待ってから、再点灯してください。再度インジケータが点滅する場合は、エアフィルターが詰まっていないか確認してください。

☞ プロジェクターが異常温度を検出し、プロジェクターが消灯したことをお知らせします。具体的な対処方法につきましてはプロジェクターの使用説明書をご覧ください。

● メンテナンスが必要なとき

件名: プロジェクターからのメッセージ
プロジェクターのモデル名: モデル名
TCP/IP: 192.168.1.201 プロジェクター名: Proj05
より、以下のメッセージが届きました。

- ・プロジェクターのメンテナンス要求を検出しました。プロジェクターのLED状態を確認頂き、販売店にご相談ください。

MCI,	3.3V	OK	} 電源エラー情報
MAIN,	ALL	NG	
---	---	---	

☞ プロジェクターのメンテナンス要求を検出しました。プロジェクターの電源プラグを抜き、再度電源プラグをACコンセントに挿して電源をオンにしても、同様に異常が発生する場合には、販売店に電源エラー情報を添えて修理をご依頼ください。

● ランプの交換時期がきたとき

件名: プロジェクターからのメッセージ
プロジェクターのモデル名: モデル名
TCP/IP: 192.168.1.201 プロジェクター名: Proj05
より、以下のメッセージが届きました。

- ・ランプの交換時期が来ています。
ランプ 点灯 3000時間

☞ ランプの交換時期が来たことを、ランプの使用時間とともにお知らせします。速やかにランプを交換してください。ランプを交換しないままご使用になると、プロジェクターを起動するたびに警告メールが送信されます。なお、E-mail送信条件の「ランプ交換時期が来たとき」のチェックを外すと警告メールは送信されません。



SNMP の設定をする

本製品は、SNMP(Simple Network Management Protocol) エージェント機能を実装しています。SNMP ではマネージャ（管理する側）とエージェント（管理される側）より構成されます。SNMP により情報を交換するグループを「コミュニティ」と呼びます。コミュニティ間のアクセスには、参照 (read-only) と設定 (read-write) の2つのアクセスモードがあります。本機では、参照 (read-only) のみが利用できます。また、本機の状態を通知する SNMP メッセージを「トラップ」と呼びます。メインメニューから「SNMP 設定」をクリックし、それぞれの項目を設定します。

PJ 情報

項目	説明
----	----

連絡先.....	プロジェクトの管理者名などを入力します。(任意で入力。半角英数 114 文字以内)
場所.....	プロジェクトの設置場所名を入力します。(任意で入力。半角英数 116 文字以内)
コミュニティ名 (参照).....	読み出し専用のコミュニティ名を入力します。初期値は "public" です。(半角英数 115 文字以内)

トラップ

項目	説明
----	----

コミュニティ名.....	トラップを送信するコミュニティ名を入力します。初期値は "public" です。(半角英数 64 文字以内)
トラップ 送信先.....	トラップを受信する SNMP 管理 PC の IP アドレスを入力します。

1. PJ情報の設定

プロジェクトの管理者名や設置場所を設定します。

PJ情報	
連絡先	<input type="text"/> <input type="button" value="設定"/>
場所	<input type="text"/> <input type="button" value="設定"/>
コミュニティ名(参照)	public <input type="button" value="設定"/>

2. トラップの設定

トラップを送信するコミュニティやトラップ送信先コンピューターのIPアドレスを設定します。登録された送信先は、「確認・削除」のサブメニューをクリックすると、リスト表示されます。

☞ トラップ送信先は10個まで登録できます。

送信先を削除するには、「確認・削除」のサブメニューをクリックし、削除するIPアドレスのチェックボックスにチェックを入れて「削除」ボタンをクリックします。

トラップ	
コミュニティ名	public <input type="button" value="設定"/>
トラップ送信先	<input type="text"/> <input type="button" value="設定"/>

確認・削除	
SNMP 設定 確認・削除	
<input type="checkbox"/> 192.168.1.5	
<input checked="" type="checkbox"/> 192.168.1.6	
<input type="button" value="削除"/>	
<input type="button" value="戻る"/>	

トラップを送信するオプションの選択

トラップのオプションを設定します。「オプション」のサブメニューをクリックするとオプション項目が表示されます。トラップを送信する条件の項目にチェックを入れて「設定」ボタンをクリックします。フィルターには使用時間を、ランプには換算使用時間をそれぞれ設定できます。

オプション	
SNMP 設定 オプション	
<input checked="" type="checkbox"/>	ランプが消灯した時
<input checked="" type="checkbox"/>	ランプ交換時期が来た時
<input checked="" type="checkbox"/>	メンテナンスが必要な時
<input checked="" type="checkbox"/>	温度異常で消灯した時
<input type="checkbox"/>	ユーザー操作により消灯した時
<input type="checkbox"/>	フィルターの使用時間が
<input type="text" value="0"/>	時間に達した時
<input type="checkbox"/>	パワーマネージメントにて消灯した時
<input type="checkbox"/>	信号が中断した時
<input type="checkbox"/>	ランプの換算使用時間が
<input type="text" value="0"/>	時間に達した時
<input type="button" value="設定"/>	
<input type="button" value="戻る"/>	

☞ プロジェクターの機能によっては表示されない項目があります。

☞ 「ランプが消灯した時」と「ユーザー操作により消灯した時」は、状態が異なります。前者はユーザーの操作以外でランプが不灯になった場合で、後者はブラウザ画面で電源をオンにして本体またはリモコンで電源をオフにした場合です。

☞ フィルターの使用時間およびランプの換算使用時間は、1 から 99,999 時間まで設定できます。

4

第4章 プロジェクターの管理

Web ブラウザを使用して、プロジェクターの設定や制御方法について説明します。



プロジェクターの電源制御と状態の確認

メインメニューの「電源 & 状態」をクリックし、電源 & 状態ページを表示します。
「電源制御」項目の [オン] または [スタンバイ] ボタンを押して、プロジェクターの電源を制御します。

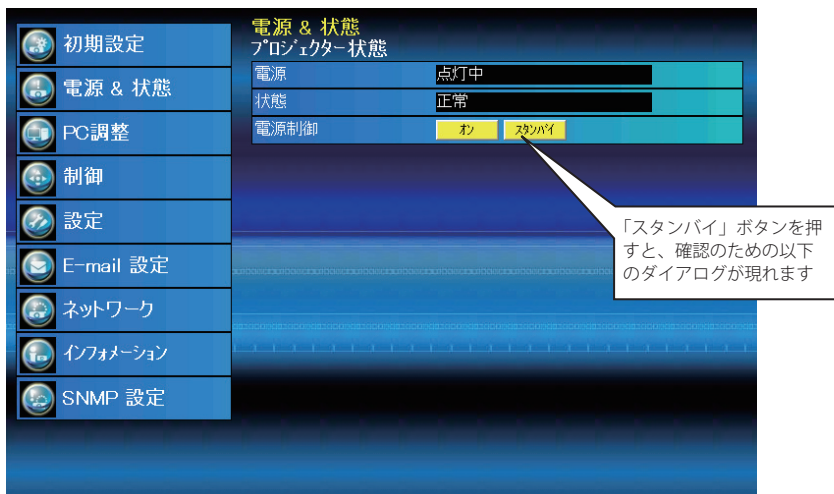

確認ダイアログ



項目	説明
電源.....	プロジェクターの電源状態を表示します。 (点灯中、消灯中、スタートアップ中、クーリング中、メンテナンス要求)
状態.....	プロジェクターの状態を表示します。(次ページ参照)
電源制御.....	[オン] または [スタンバイ] ボタンを押してプロジェクターの電源を制御します。

- プロジェクターのクーリング期間中に電源をオンにすることはできません。
- プロジェクターの「電源 & 状態」の確認は、30 秒ごとに Web ブラウザによって自動的に行われます。

プロジェクターの状態表示について

状態の表示項目	説明
正常.....	正常に動作しています。
パワーマネージメント動作中.....	パワーマネージメントが働いています。
ランプ点灯異常.....	ランプの点灯異常が発生しました。
温度異常.....	温度異常を検知しました。
温度異常後スタンバイ.....	温度異常を検知し、プロジェクターはスタンバイ状態になりました。
電源異常.....	電源異常が発生しました。プロジェクターはスタンバイ状態になります。 プロジェクターの電源プラグを抜き、販売店に修理をご依頼ください。

プロジェクター本体にセキュリティ（暗証番号ロック）が設定されている場合には、プロジェクターの操作は行えません。セキュリティを解除した上でご使用ください。

ネットワークを使ってプロジェクターの電源をオンにする場合の注意

ネットワークを使ってプロジェクターの電源をオンにするときは、プロジェクターを以下のよう
に設定しておいてください。

- 1) プロジェクターのメインメニューで「設定」を選択します。
- 2) 設定メニューの「スタンバイモード」項目を「ネットワーク」に設定します。
スタンバイモードが「ネットワーク」の場合、プロジェクターの電源を切ってもネットワーク
は動作状態を保持します。スタンバイモードが「エコ」の場合には、プロジェクターの電源を
切るとネットワーク部に電源が供給されなくなり、プロジェクターの電源オンをネットワーク
を通じて操作できなくなります。



プロジェクターを制御する

メインメニューの「制御」をクリックします。設定方法は各サブメニューの内容によって異なります。設定項目は複数のページに分かれて表示されていますので、サブメニューをクリックしてページを切り換えます。

*設定項目についての詳細な情報は、プロジェクター本体の使用説明書をご覧ください。



入力

入力と信号源の選択を行います。入力をラジオボタンで選択し、信号源をプルダウンメニューから選択して [設定] ボタンをクリックします。入力の種類によって信号源の項目は異なります。

入力	信号源
●コンピュータ1	ANALOG PC COMPONENT SCART
●コンピュータ2	ANALOG PC HDMI ビデオ S-VIDEO

- ☞ 設定画面は、選択している入力モード、あるいはご使用になるプロジェクターの機能によって自動的に必要な設定項目を表示します。従って、画面の表示と上記の説明項目が異なることがあります。また、入力信号によっては調整できない項目があります。詳しくはプロジェクター本体の使用説明書をご覧ください。
- ☞ プロジェクターがスタンバイ状態の場合、コントロール項目に対する設定の変更はできません。

システム

プロジェクターに入力する信号のシステムを選択します。入力信号に応じて、利用可能なシステムモードがプルダウンメニューに表示されます。モードを選択し、[設定] ボタンをクリックします。

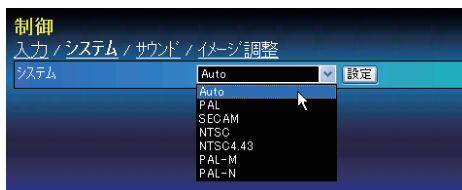

ANALOG PC 入力時の設定項目

項目	説明
XGA1	入力信号のコンピューターシステムを表示します。 * コンピューターシステムモードは次の通りです。 VGA、SVGA、XGA、SXGA、UXGA、WXGA など

HDMI 入力時の設定項目

項目	説明
D-XGA	入力信号のコンピューターシステムを表示します。 * コンピューターシステムモードは次の通りです。 D-VGA、D-SVGA、D-XGA、D-SXGA1 など
D-480p	入力信号の走査システムを表示します。 * 選択可能な走査システムは次の通りです。 D-480p、D-575p、D-720p、D-1035i、D-1080i、 D-1080p など

ビデオ、S-VIDEO、SCART 入力時の設定項目

項目	説明
AUTO	入力信号のカラーシステムに自動で対応します。 * 選択可能なカラーシステムは次の通りです。 PAL、SECAM、NTSC、NTSC4.43、PAL-M、PAL-N * Scart 入力時は Auto のみが表示されます。

COMPONENT 入力時の設定項目

項目	説明
AUTO	入力信号の走査方式に自動で対応します。 * 選択可能な走査システムは次の通りです。 480i、575i、480p、575p、720p、1035i、1080i

☞ 「PC 調整」(p.37) で調整値を保存したモード (モード 1 ~モード 10) が利用可能な場合は、これらのカスタムモードも上記システムと共にリストされます。

☞ 日本のカラーシステムは NTSC です。入力信号の状態が悪く「AUTO」を選択してもシステムが自動で選択できない時は、「NTSC」を選んでください。

サウンド

プロジェクターの音声の調整を行います。「音量」の値は現在の設定値を表します。



項目	説明
----	----

音量	内蔵スピーカの音量を調整します。(0～63)
消音	スピーカからの出力を一時的に消します。(オン、オフ)

サウンド項目のうち、「マイク」「マイクゲイン」「マイクスタンバイ」は、ネットワークから設定できません。これらのマイク機能を使用するときは、プロジェクターのオンスクリーンメニューで設定してください。

イメージ調整

プロジェクターのイメージ調整と保存を行います。各々の項目を選択して調整し、[設定] ボタンを押してテキストボックスに入力した値を反映させます。また、調整値を保存する場合は [メモリー] ボタン、保存している調整値の読み出しは [読み出し] ボタンをそれぞれ押します。

項目	説明
----	----

コントラスト	コントラストを調整します。 (0～63)
明るさ	明るさを調整します。(0～63)
色の濃さ	色の濃さを調整します。(0～63)
色合い	色合いを調整します。(0～63)
色温度	色温度を選択します。 (高、中、低、超低、ユーザー、カラーボード、黒(緑)板)

ホワイトバランス

- 赤・緑・青 ホワイトバランスを調整します。
(0～63)
- * ホワイトバランスの設定値を変更した場合、「色温度」には「ユーザー」が表示されます。また、イメージモード「読み出し」で「カラーボード」および「黒(緑)板」を選択しているときは、それぞれのモード名が表示されます。

画質	画質を調整します。(0～15)
ガンマ補正	暗部の明るさを調整します。(0～15)
ハイリザクシヨン	ハイリザクシヨンモードを切り換えます。 (オフ、L1、L2)
プロダクツクシヨン	プロダクツクシヨンモードを切り換えます。(オフ、L1、L2、フィルム)
リセット	イメージ調整値を調整前の値に戻します。
メモリー	イメージ調整値を保存します。 ユーザー1～ユーザー4の項目を選択し、[メモリー] ボタンをクリックします。

画質モード読み出し 保存されているユーザーのイメージ設定値を呼び出します。設定値を選択して [読み出し] ボタンをクリックします。(プレゼンテーション、スタンダード、ハイコントラスト、シネマ、黒(緑)板、カラーボード、ユーザー1～ユーザー4)





PC 調整をする

メインメニューの「PC 調整」をクリックします。この画面では、プロジェクターに接続されたコンピューターの信号を、最適にスクリーン上に投写する調整を行います。



項目 説明

- コンピューター情報 現在の PC モードを表示します。(XGA, SXGA・・・)
「モード 1」-「モード 10」は、「モード」の保存機能で作成するカスタムモードです。
- オート PC [オート PC] ボタンを押すと、自動で最適な PC 調整を行います。
- トラッキング 画面のトラッキングを調整します。(0～31)
- 総ドット数 水平期間の総ドット数を調整します。
- クランプ 画像のクランプ位相を調整します。
- 画面領域 水平 水平画像の領域を調整します。
垂直 垂直画像の領域を調整します。
- 位置 水平 画面の水平位置を調整します。
垂直 画面の垂直位置を調整します。
- リセット PC 調整値を元に戻します。
- モード PC 調整値を保存または消去します。プルダウンメニューから保存または消去するモード番号(モード 1～モード 10)を選択し、保存する場合には、[メモリー] ボタンを、消去する場合は [消去] ボタンを押します。



プロジェクターを設定する

メインメニューの「設定」をクリックします。この画面では、プロジェクターの設定を行います。「アスペクト設定」と「設定1」「2」「3」のサブメニューをクリックしてそれぞれ設定を行います。



アスペクト設定

プロジェクターのアスペクトモードなどを設定します。プルダウンメニューには、現在の設定が表示されています。

項目	説明
アスペクトアスペクトモードを選択します。 (ノーマル、フル、16：9、ズーム、ピッチリワイド、リアル、カスタム) 表のように、入力モードによっては利用できないアスペクトモードがあります。
天吊り画像の上下左右を反転して映します。(オン、オフ)
リア投映画像の左右を反転して映します。(オン、オフ)
スクリーンアスペクトスクリーンのアスペクト比を設定します。(4：3、16：9、初期設定(16：10))
リセットアスペクト設定を工場出荷状態に戻します。

使用できるアスペクトモード一覧

スクリーンアスペクト	初期設定(16:10)		16:9		4:3	
	入力		入力		入力	
アスペクトモード	VIDEO	PC	VIDEO	PC	VIDEO	PC
ノーマル	✓	✓	✓	✓	✓	✓
フル	✓	✓	✓	✓	✓	✓
16：9	✓	✓	*1	*1	✓	✓
ズーム	✓	✓	✓	✓	✓	✓
リアル	*1	✓	*1	✓	*1	✓
ピッチリワイド	*2	*1	*2	*1	*1	*1
カスタム	✓	✓	✓	✓	✓	✓

☑ ✓マークは、選択した入力で利用可能なアスペクトモードを表します。

*1 無効なアスペクトモードです。選択するとエラーメッセージが表示されます。

*2 ビデオ入力で720p、1035i、1080i、1080pの信号のとき、ピッチリワイドは選択できません。

設定 1

項目	説明
----	----

言語..... プロジェクターのメニューの表示言語を選択します。

オートセットアップ.....【開始】 ボタンを押すと、以下の「オートインプット」、「オート PC」および「オートキーストーン」の設定に応じた調整を開始します。

オートインプット自動調整時の、入力信号の自動検出モードを設定します。(オン1、オン2、オフ)

オート PC自動調整時に、トラッキング、総ドット数、水平位置、垂直位置の調整を自動で行うかどうかを設定します。(オン、オフ)

オートキーストーン.....自動調整時に、上下キーストーンの調整を自動で行うかどうかを設定します。(オート、手動、オフ)

バックグラウンド無信号入力時のスクリーンの背景を設定します。(青、ユーザー、黒)

オンスクリーン表示.....画面表示をスクリーンに表示する、しないを設定します。(オフ、カウントダウンオフ、オン)
* 「カウントダウンオフ」は、起動中に入力画像が表示されます。

ロゴ.....電源起動時にロゴを表示する、しないを設定します。(オフ、初期設定、ユーザー)



設定 2

項目	説明
----	----

端子..... [COMPUTER IN 2/MONITOR OUT] 端子の設定を切り換えます。

(コンピュータ 2、モニター出力)

ピクチャーインピクチャー.....ピクチャーインピクチャー時のモードを設定します。(オフ、Pin P、P by P)

パワーマネジメントモード... 入力信号がなく、プロジェクターが操作されない状態が指定期間続いたときに働く/パワーマネジメントの動作モードを設定します。(待機、終了、オフ) 指定期間は1分から30分まで設定できます。

ダイレクトパワーオン... 電源コードを接続するだけで画面を投写します。(オン、オフ)

ランプモード.....ランプの明るさを選択します。

(オート、ノーマル、エコ1、エコ2)

ランプ電源モード.....ランプの電源モードを設定します。(モード1、モード2)

キーロックプロジェクターまたはリモコンからのキー操作を禁止します (なし、プロジェクター、リモコン)

ファン制御.....冷却ファンの冷却能力を切り換えます。(オフ、オン1、オン2)



設定3

項目	説明
----	----

フィルター

カウンター(h)..... フィルターの使用時間を表示します。
[リセット] ボタンを押すと、確認ダイアログが表示され、[OK] を押すとカウンターがリセットされます。

フィルター警告 設定した時間が経過すると、フィルターの掃除を推奨するメッセージが表示されます。(オフ、1000時間、2000時間、3000時間、4000時間、5000時間、6000時間)

総消費電力削減量..... 総消費電力削減量を表示します。
電力削減量：kWh
CO2 削減量：kg/CO2
[リセット] ボタンを押すと確認ダイアログが表示され、[OK] を押すとカウンターがリセットされます。

初期設定 [実行] ボタンを押すと、プロジェクターの各設定項目が工場出荷状態に戻ります。ただし、以下の項目を除きます。

(暗証番号、ロゴ暗証番号、ユーザーロゴ、ランプ換算使用時間、フィルター使用時間)
*ネットワークに関する設定は全てリセットされます。

Blank..... 画面を一時的に消します。(オン、オフ)

フリーズ..... 画像を一時的に静止させます。(オン、オフ)

クローズドキャプション

クローズドキャプション..... クローズドキャプションの表示方法を設定します。(オフ、CC1、CC2、CC3、CC4)

カラー..... クローズドキャプションの色を設定します。(カラー、ホワイト)





プロジェクターの情報を見る

プロジェクターの基本的な情報を表示します。メインメニュー「インフォメーション」をクリックします。[更新] ボタンを押すと、最新の情報に更新されます。

インフォメーション







項目	説明
入力.....	選択されている入力モードと信号源を表示します。
システム.....	入力信号のシステムを表示します。
信号.....	入力信号の有無を表示します。(有、無)
アスペクト.....	選択されているアスペクトモードを表示します。
ランプ状態.....	ランプの状態をアイコンで表示します。(次ページ表参照)
セキュリティ.....	セキュリティ(暗証番号ロック)の状態を表示します。(有、無)
PJ 積算使用時間.....	プロジェクターの積算使用時間を表示します。(単位: 時間)
ランプ 換算使用時間.....	ランプの使用時間を、ランプモード「エコ」設定時に換算して表示します。(単位: 時間)
フィルタ-使用時間.....	フィルターの使用時間を表示します。(単位: 時間)
総消費電力削減量.....	総消費電力削減量を表示します。(単位: kWh, kg/CO2)

ネットワーク

項目	説明
MAC アドレス.....	内蔵 LAN アダプタの MAC アドレスを表示します。
IP アドレス.....	現在設定されている IP アドレスを表示します。

ランプアイコンの説明は次ページ参照

ランプ状態の表示

アイコン表示	状態
 白 / 青背景	点灯（正常点灯しています）
 白 / 赤色背景	点灯（点灯していますが、ランプの交換時期を過ぎています。ランプを交換してください）
 グレー / 青背景	消灯（正常消灯しています）
 グレー / 赤背景	消灯（消灯していますが、ランプの交換時期を過ぎています。ランプを交換してください）
 赤 / 青背景 + X	不灯（点灯失敗しています。ランプを確認してください）
 赤 / 赤背景 + X	不灯（点灯失敗しています。ランプの交換時期を過ぎています。ランプを交換してください）

5

第 5 章 付録

- ネットワーク接続例
- telnet でプロジェクターを制御する
- Web ブラウザの設定
- OS/ ブラウザ個別設定例
- Q&A
- メニュー内容一覧

ネットワーク接続例

ピア・ツー・ピア接続

プロジェクター（PJ01）と操作用コンピューター（PC05）を直接接続する。

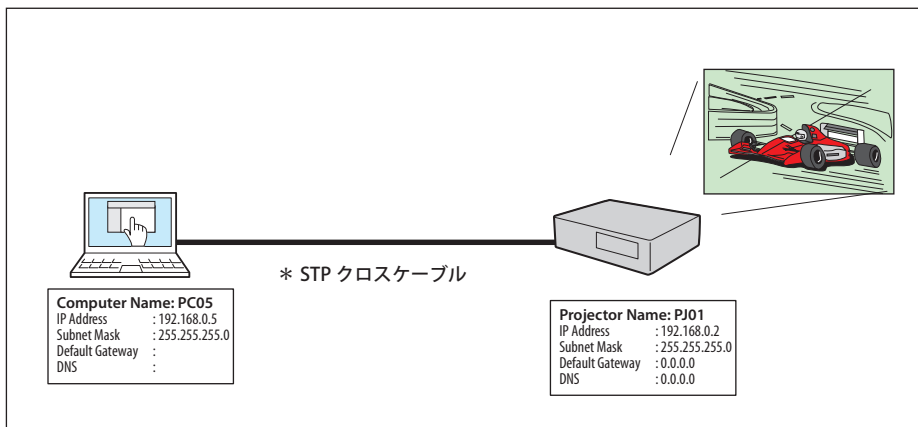

プロジェクター（PJ01）と操作用コンピューター（PC05）をハブを介して接続する。

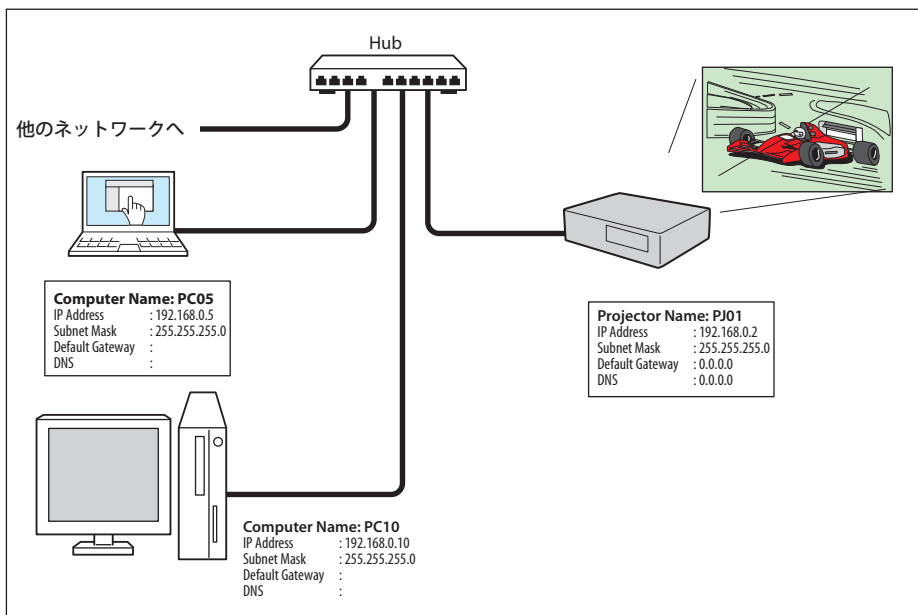

ハブを使用しないで直接プロジェクターとコンピューターを接続する場合には、STP クロスケーブルを使用します。それ以外ではSTP ストレートケーブルを使用します。

ゲートウェイ（ルーター）を含む接続例

プロジェクター（PJ01）と操作用コンピューター（PC05）をゲートウェイを介して接続する。

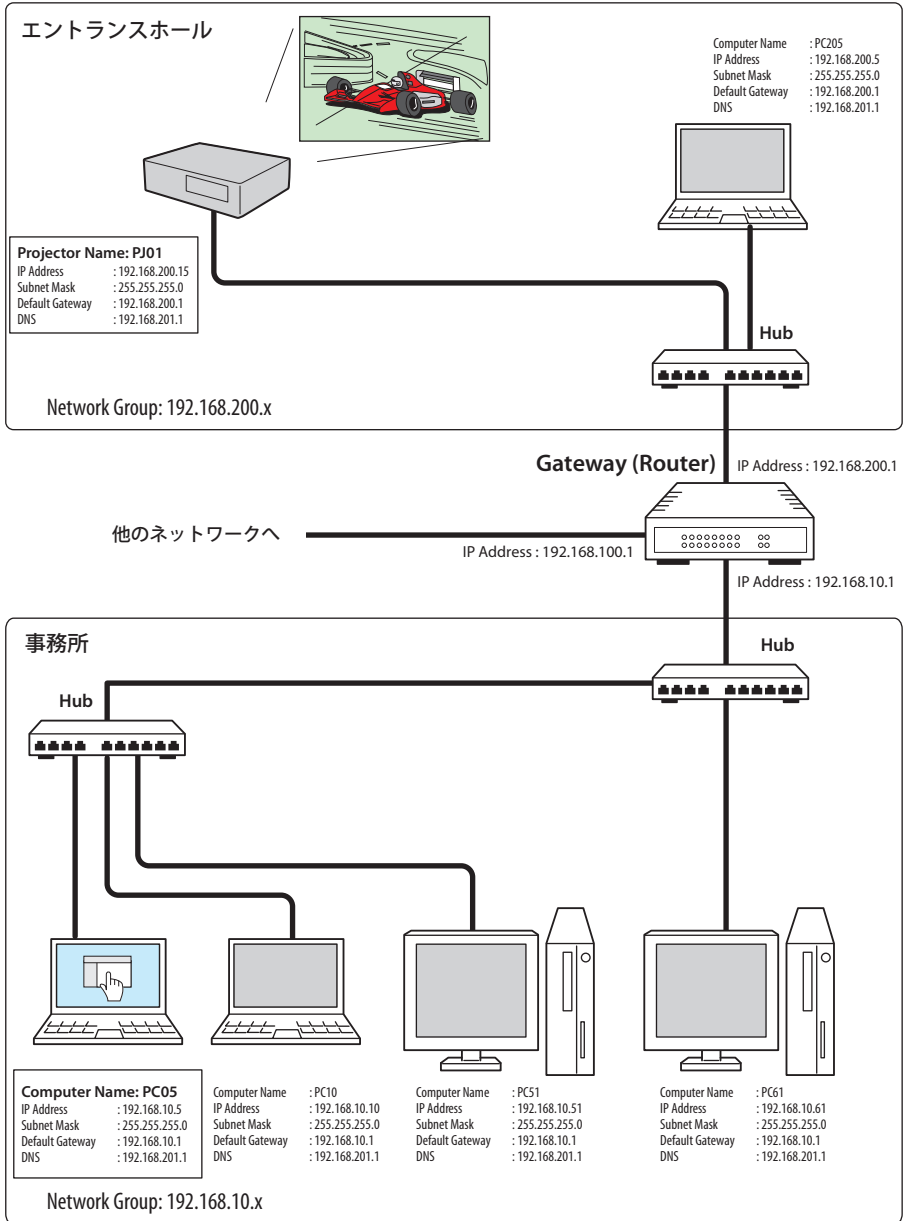

telnet でプロジェクトターを制御する

コンピューターの telnet*1 機能を利用してプロジェクトターを制御できます。telnet アプリケーションは、Windows および Mac OS では標準で利用可能です。なお、プロジェクトターの制御には telnet ポート 10000 番を使用します。

コントロールする

(Windows XP professional の telnet 機能を使用する場合)

1. コンピューターの「スタート」メニューから「ファイル名を指定して実行(R)...」を選択します。表示されたウィンドウの「名前(O):」に「telnet」と入力し、「OK」をクリックします。

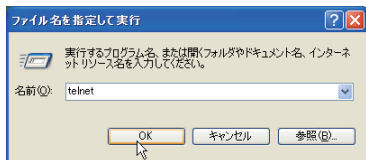

(Mac OS X 10.4 の telnet 機能を使用する場合)

1. 「アプリケーション」の「ユーティリティ」をクリックし、「ターミナル」をダブルクリックします。



ターミナルウィンドウが表示されますので、以下のようにタイプします。

> telnet [改行]

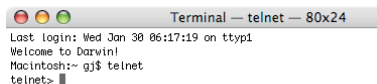

(以下の手順は、Windows XP Professional、Mac OS X 10.4 とともに同じ)

2. telnet アプリケーションが起動し、以下のウィンドウが表示されます。プロジェクトターに接続するために、以下のようにタイプします。(_ はスペースを意味します)
> open_192.168.1.201_10000 [改行]

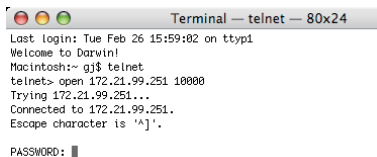

☞ IP アドレスは、プロジェクトターに設定されたアドレスを入力します。

3. 正常に通信が確立するとウィンドウに「PASSWORD:」が表示されますので、プロジェクターに設定したネットワーク暗証番号*2を入力し、「Enter」キーを押します。
ネットワーク暗証番号を設定していない場合には、そのまま「Enter」キーを押します。ログインに成功すると、ウィンドウに「Hello」が表示されます。

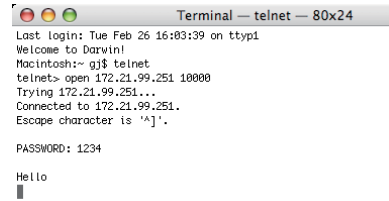
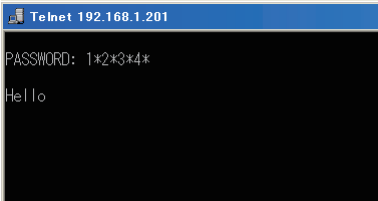

☞ パスワード「1234」を入力した例

4. プロジェクターをコントロールするコマンド(下表参照)をタイプし、「Enter」キーを押します。例えば、プロジェクターの電源を入れるコマンド「C00」を入力し、「Enter」キーを押します。プロジェクターが起動することを確認してください。
☞ コマンドは大文字で入力します。

接続を切断*3するには、「Control」キーを押しながら「]」キーを押した後、「close」を入力し、「Enter」キーを押します。

> close [改行]

本機の対応コマンドの一例を以下に記載します。その他のコマンドにつきましては、お買い上げの販売店にご相談ください。

コマンドリスト例

コマンド	機能
C00	電源オン
C01	電源オフ
C09	音量アップ
C0A	音量ダウン
COB	ミュートオン
C0C	ミュートオフ
C1C	メニュー表示
C1D	メニュー非表示

- * 1 telnet アプリケーションについての詳細な使用方法につきましては、コンピューターのオンラインガイドなどをご覧ください。
- * 2 PASSWORD はネットワーク暗証番号のことです。詳細は「ネットワーク暗証番号を設定する」(p.23)を参照してください。入力したパスワードの認証に4回連続して失敗すると接続が切断されます。接続を再度やり直してください。
- * 3 30 秒以上パスワードまたはコマンドの入力が無い場合は、自動的に接続が切断されます。続けて使用する場合には、接続を再度やり直してください。
 - ・ Windows - P.46 の手順 2 (> open 192.168.1.201 10000 [改行]) からやり直します。
 - ・ Mac OS - P.46 の手順 1 の telnet の起動 (> telnet [改行]) からやり直します。

Web ブラウザの設定

本製品は Web ブラウザを使用してプロジェクターの設定を行えるように設計されています。Web ブラウザの設定状態によっては、機能を十分利用できない項目があります。以下の設定が Web ブラウザに設定されていることを確認してください。

アクティブスクリプト /JavaScript を有効にする

本製品の設定ページには、Web ブラウザの JavaScript 機能を利用している項目があります。Web ブラウザがこの機能を使用しない設定になっている場合には、正常にコントロールを行えない場合があります。その場合には、Web ブラウザに「JavaScript の機能をオンにしてください。」のメッセージを表示してお知らせします。JavaScript を有効にする方法は、次ページ以降の設定手順をご覧ください。

プロキシの設定

ご使用の Web ブラウザによっては、インターネット/イントラネット接続にプロキシサーバーを介して接続するように設定されている場合があります。このような場合で、ローカルネットワーク内に本製品を設置した場合には、プロキシサーバーの設定を適切に行う必要があります。特に、STP クロスケーブルを使用して本製品とコンピューターを直接接続する場合や、プロキシサーバーを使用しないネットワーク環境では、プロキシサーバーを使用しないように設定する必要があります。設定手順は P.50, 51, 53 をご覧ください。

🔗 これらの設定手順は Web ブラウザの種類、バージョン、OS などによってそれぞれ異なります。詳細については、それぞれの Web ブラウザのヘルプをご覧ください。

OS / ブラウザ個別設定例

Windows XP Professional の場合

Internet Explorer v.6.0

アクティブスクリプトの設定

Web ブラウザのメニューから「ツール」-「インターネットオプション」を選択して「インターネットオプション」ダイアログを開き、「セキュリティ」タブを選択します。「レベルのカスタマイズ」ボタンをクリックします。「セキュリティの設定」ダイアログの「スクリプト」-「アクティブスクリプト」項目で、「有効にする」のラジオボタンが選択されていることを確認します。

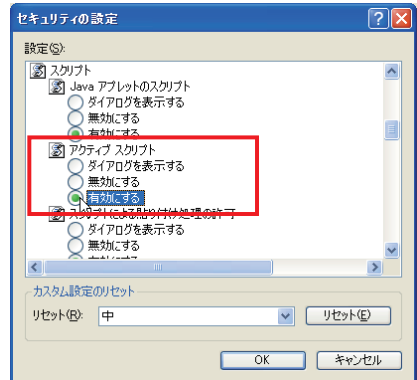
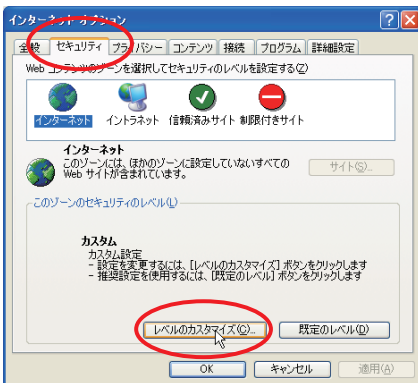

プロキシの設定

Web ブラウザのメニューから「ツール」-「インターネットオプション」を選択して「インターネットオプション」ダイアログを開き、「接続」タブを選択します。「LAN の設定」ボタンをクリックします。「ローカルエリアネットワーク (LAN) の設定」ダイアログで、プロジェクトターを設置したネットワーク環境に応じて、使用するプロキシサーバーの設定を行ってください。

- プロキシサーバーを利用する場合

外部インターネット接続を利用する場合には、「LAN にプロキシサーバーを使用する」にチェックを入れ、プロキシサーバーのアドレスとポートを設定します。詳細な設定方法については、ネットワーク管理者にお問い合わせください。

- プロキシサーバーを利用しない場合

(プロジェクトターとコンピューターを直接 STP クロスケーブルで接続して使用する場合)
「LAN にプロキシサーバーを使用する」のチェックボックスのチェックを外します。チェックを入れたままではプロジェクトターにアクセスできません。

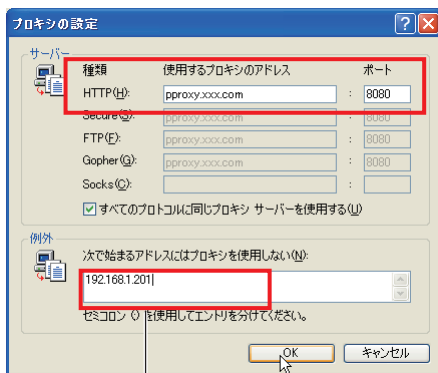
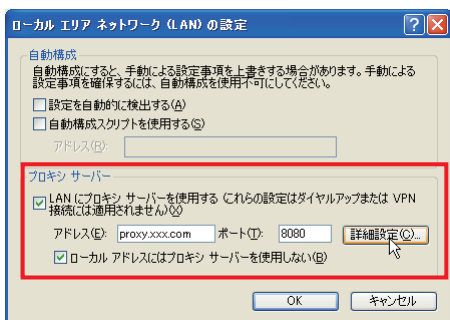

ローカルネットワークに設置されたプロジェクトターにアクセスする場合のみ、プロキシサーバーを介さないように設定するには、ここにその IP アドレスまたはドメイン名を入力します。

Netscape Navigator v.7.1

JavaScript の設定

Web ブラウザのメニューから「編集」-「設定」を選択し、カテゴリ欄の「詳細 / スクリプトとプラグイン」を選択します。「スクリプトとプラグイン」で「JavaScript を有効にする :」の項目の Navigator のチェックボックスにチェックが入っていることを確認します。

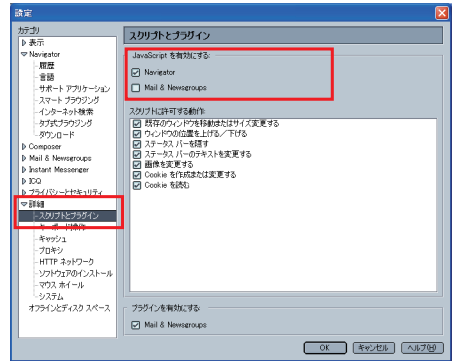

プロキシの設定

Web ブラウザのメニューから、「編集」-「設定」を選択し、カテゴリ欄の「詳細 / プロキシ」を選択します。プロキシの項目で、使用するプロキシサーバーの設定をプロジェクトターを置したネットワーク環境に応じて適切に設定してください。

- プロキシサーバーを利用する場合

外部インターネット接続を利用する場合には、「手でプロキシを設定する」を選択し、「HTTP プロキシ (H):」にプロキシサーバーのアドレスおよびポートを設定します。詳細な設定方法についてはネットワーク管理者にお問い合わせください。

- プロキシサーバーを利用しない場合

(プロジェクトターとコンピューターを直接 STP クロスケーブルで接続して使用する場合) 「インターネットに直接接続する」を選択します。「手でプロキシを設定する」を選択しているとプロジェクトターにアクセスできません。

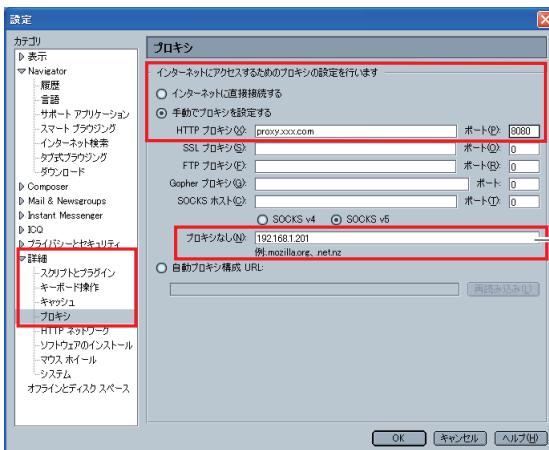

ローカルネットワークに設置されたプロジェクトターにアクセスする場合のみ、プロキシサーバーを介さないように設定するには、ここにその IP アドレスまたはドメイン名を入力します。

Mac OS X の場合

Safari v.3.2.1

アクティブスクリプトの設定

Web ブラウザのメニューから、「Safari」-「環境設定」を選択し、「セキュリティ」をクリックします。「Web コンテンツ」の「JavaScript を有効にする」にチェックが入っていることを確認します。

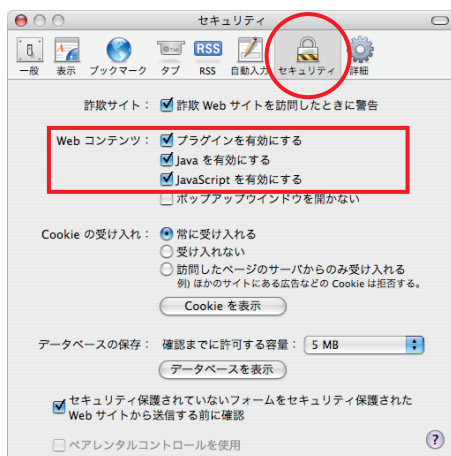

プロキシの設定

Web ブラウザのメニューから、「Safari」-「環境設定」を選択し、「詳細」をクリックします。「プロキシ」の「設定を変更...」ボタンをクリックするとシステム環境設定が起動し、「ネットワーク」の「プロキシ」が表示されます。使用するプロキシサーバーを、プロジェクトターを設置したネットワーク環境に応じて適切に設定してください。

- プロキシサーバーを利用する場合

外部インターネット接続を利用する場合には、「設定するプロキシサーバを選択：」の「Web プロキシ (HTTP)」にチェックを入れ、「Web プロキシサーバ」にプロキシサーバーのアドレスおよびポートを入力します。詳細な設定方法についてはネットワーク管理者にお問い合わせください。

- プロキシサーバーを利用しない場合

(プロジェクトターとコンピューターを直接 STP クロスケーブルで接続して使用する場合)
「設定するプロキシサーバを選択：」の「Web プロキシ (HTTP)」のチェックを外します。

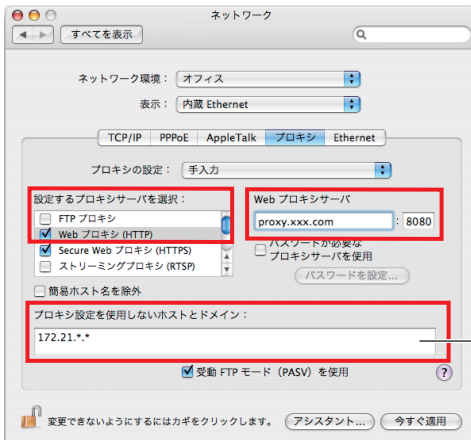
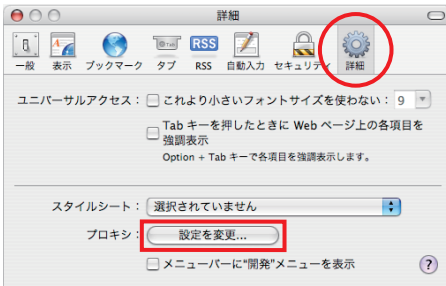

ローカルネットワークに設置されたプロジェクトターにアクセスする場合のみ、プロキシサーバーを介さないように設定するには、ここにその IP アドレスまたはドメイン名を入力します。

Q&A

設置／アクセス

Q

コンピューターで Web 設定画面が表示されない

A

以下の可能性があります。

1. プロジェクターがネットワークに接続されていない。
[LINK/ACT] インジケータを確認してください。(※p.12)
 - ・ [LINK/ACT] インジケータが点灯 / 点滅していない場合は、LAN ケーブルがプロジェクターまたはネットワークの HUB に接続されていない可能性があります。
2. プロジェクターのネットワーク設定が正しくない。
 - ・ プロジェクターの IP アドレス、サブネット、ゲートウェイを確認してください。設定に関する詳細はシステム管理者にご相談ください。
3. Web ブラウザのプロキシ設定が適切でない。(※p.48)
4. コンピューターに TCP/IP プロトコルがセットアップされていない。

Q

プロジェクターにアクセスできるコンピューターを制限したい

A

1. ログイン画面のパスワード機能（ネットワーク暗証番号）を利用してアクセスを制限してください。(※p.14、23)
2. ゲートウェイ（ルーター）のフィルタリング機能を利用して、アクセスできるコンピューターを制限してください。詳細な方法につきましてはネットワーク管理者にご相談ください。

Q

外部から会社構内のネットワークに設置されたプロジェクターにアクセスしたい

A

以下の方法によってアクセスできます。ただし、セキュリティの問題があるので、ネットワーク管理者に相談してください。

- 電話線による接続

（自宅または出張先などから電話回線を通じて会社のネットワークに接続する）

- 専用線による接続

（支店、本店などから専用線を通じて会社のネットワークに接続する）

- インターネット接続

（自宅、出張先、支店などからインターネットを介して会社のネットワークに接続する）

Q IP アドレスの取得に DHCP/BOOTP サーバーを利用していますが、このようなネットワーク環境でも使用できますか

A 使用できます。ただし、IP アドレスの設定に DHCP 機能を使用せず、手動で IP アドレスを設定した場合には、本製品に設定した IP アドレスを DHCP サーバーがネットワーク内の他の機器に割り振らないように DHCP サーバーの設定を行ってください。詳しくはネットワーク管理者に相談してください。

Q プロジェクターを同一ネットワークに 2 台以上設置したい

A 1 台ずつネットワークに接続して、プロジェクターの IP アドレスが重複しないように、別々の IP アドレスを設定してください。
IP アドレスの設定のしかたは「ネットワークの設定」を参照してください。(※p.12)

暗証番号/ログイン

Q プロジェクターに設定した IP アドレスを忘れてしまった

A プロジェクターの「ネットワーク」メニューの「ネットワーク情報」で確認できます。

Q プロジェクターに設定したネットワーク暗証番号を忘れてしまった

A プロジェクターの「ネットワーク」メニューの「ネットワーク暗証番号」で再設定してください。

Q 設定画面を Web ブラウザの「お気に入り」または「ブックマーク」に登録したい

A 「お気に入り」または「ブックマーク」への登録はログイン画面を使用してください。特定のページを登録すると、パスワード認証が正常に行われなかった場合があります。

操作

Q Web ブラウザでプロジェクターの電源をオンにできない

A Web ブラウザでプロジェクターの電源をオンにするには、プロジェクターのスタンバイモードを「ネットワーク」に設定する必要があります。詳しくは「ネットワークを使ってプロジェクターの電源をオンにする場合の注意」(p.33)を参照してください。

Q Web ブラウザの設定画面で、プロジェクターの設定を変更できない

A プロジェクターがスタンバイ状態の場合には、Web ブラウザでプロジェクターのコントロール項目を操作しても設定は有効になりません。Web ブラウザでプロジェクターのコントロール項目を設定するには、プロジェクターの電源が入っている必要があります。

Q ブラウザの画面表示に時間がかかる

A 本製品の設定画面の表示スピードはネットワーク環境に大きく依存します。ネットワークが混み合っている環境では表示に時間がかかることがあります。ネットワーク管理者にご相談ください。

Q 送信先に登録できる電子メールアドレスは何個までですか？

A 10 個まで登録できます。

Q 警告メールが届かない

A E-mail 設定で登録した、メールアドレス、SMTP サーバーアドレスが間違っていないか確認してください。また、認証を必要とする SMTP サーバーの場合は、認証の設定に誤りが無いか確認してください。また、大規模ネットワークにおいてはセキュリティ上の理由から、構内 LAN 以外に設置された SMTP サーバーを利用できないことがあります。この場合、構内に設置された SMTP サーバーを利用してください。詳しくはネットワーク管理者にご相談ください。

その他

Q IP アドレスの設定方法を知りたい

A TCP/IP でネットワークを構築するときは、ネットワーク機器に IP アドレスを必ず設定します。IP アドレスをネットワーク機器に設定するときにはいくつかの規則があります。

ルール 1 1 つのネットワーク内に同じ IP アドレスを 2 つ以上の機器に設定してはいけません。必ず異なる IP アドレスを各機器に設定します。

ルール 2 ネットワークアドレスの開始アドレス (xxx.xxx.xxx.0) と終了アドレス (xxx.xxx.xxx.255) は、ネットワーク機器に割り振ってはいけません。

ルール 3 IP アドレスにはネットワーク番号があり、このネットワーク番号が異なる则他の機器と通信が出来ません。このような場合には通常ルーターなどを設置します。

Q telnet を使用してプロジェクターをコントロールすることは可能ですか？

A 可能です。「telnet でプロジェクターを制御する」を参考にしてください。(☞ p.46)

Q プロジェクターの MAC アドレスを知りたい

A 本製品の MAC アドレスは、プロジェクターの「ネットワーク」メニューの「ネットワーク情報」で確認できます。(☞ p.14)
また、ネットワーク接続後は、ブラウザの「インフォメーション」ページで確認できます。(☞ p.41)

Q

ファームウェアをバージョンアップしたい

A

ファームウェアのバージョンアップは可能です。ただし、専用のツールが必要ですのでお買い上げの販売店にご相談ください。ファームウェアのバージョンは、「初期設定」ページに表示されていますのでご確認ください。

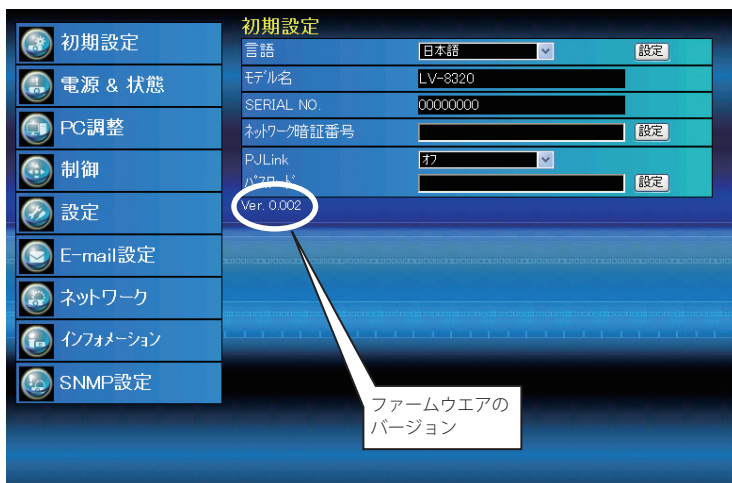

メニュー内容一覧

プロジェクターメニュー



ネットワーク

- LAN モード選択 — LAN1/LAN2/LAN3
- ネットワーク設定 — DHCP オン/DHCP オフ
- ネットワーク暗証番号
- ネットワーク情報
 - Main Program
 - MAC address
 - IP address
- ネットワーク初期設定 — はい/いいえ

Web メニュー



初期設定

- 言語 — 日本語 / 英語
- モデル名
- SERIAL NO.
- ネットワーク暗証番号
- PJLink — オン / オフ
- パスワード



電源 & 状態

- 電源
- 状態
- 電源制御 — オン / スタンバイ



PC 調整

- コンピューター情報
- オート PC
- トラッキング
- 総ドット数
- クランプ
- 画面領域 — 水平 / 垂直
- 位置 — 水平 / 垂直
- リセット
- モード — モード 1 ~ 10 — メモリー / 消去



制御

- 入力
 - コンピューター 1 — ANALOG PC/COMPONENT/SCART
 - コンピューター 2 — ANALOG PC
 - HDMI
 - ビデオ
 - S-VIDEO
- システム
- サウンド
 - 音量
 - 消音 — オン / オフ
- イメージ調整
 - コントラスト — 0 - 63
 - 明るさ — 0 - 63
 - 色の濃さ — 0 - 63
 - 色合い — 0 - 63
 - 色温度 — 高 / 中 / 低 / 超低 / ユーザー / 黒(緑)板 / 光ボード
 - ホワイトバランス — 赤 / 緑 / 青
 - 画質 — 0 - 15
 - ガンマ補正 — 0 - 15
 - ノイズリダクション — オフ / L1 / L2
 - プログレッシング — オフ / L1 / L2 / フィルム
 - リセット
 - メモリー — ユーザー 1 ~ 4
 - 画質モード読出し

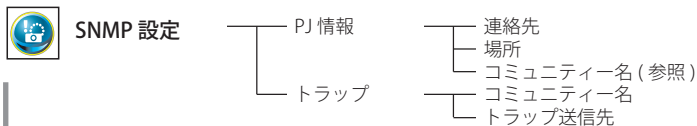
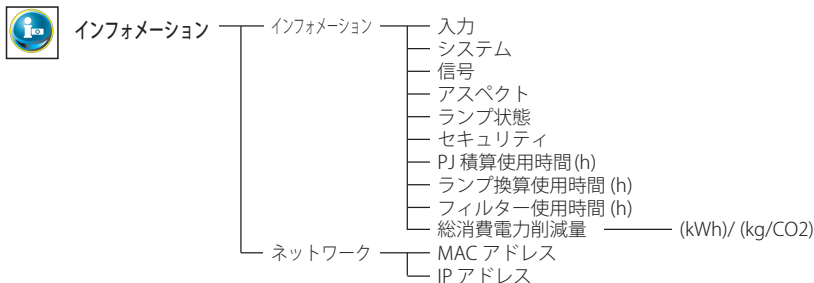
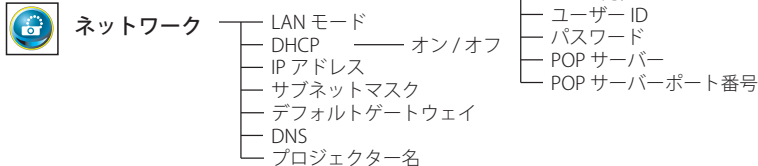
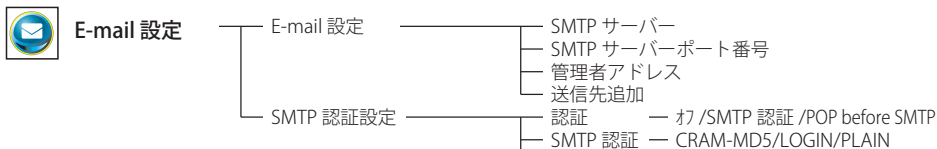
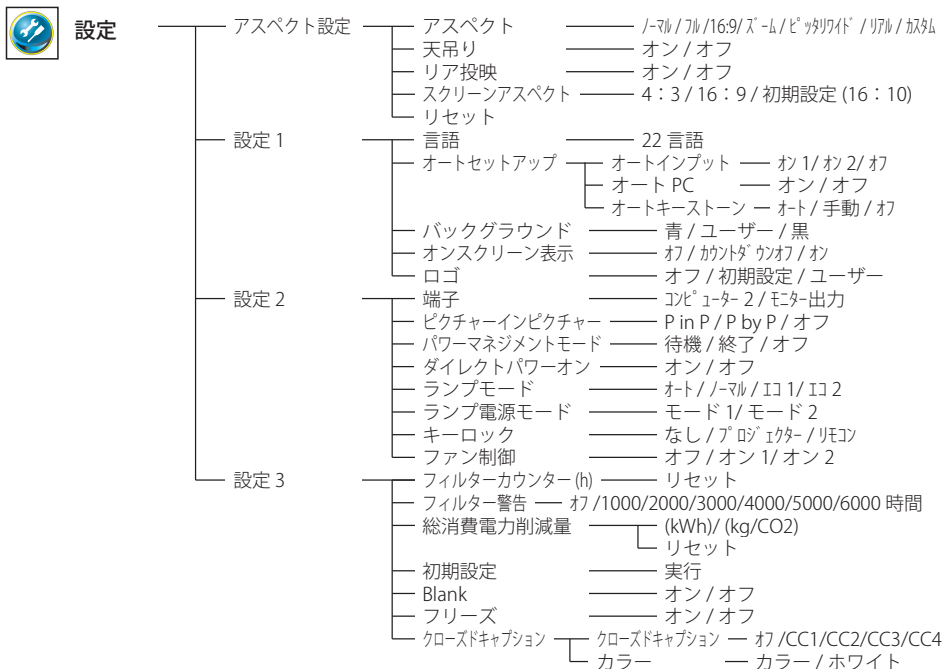

MEMO

MEMO

MEMO



お客様相談センター（全国共通番号）

050 - 555 - 90071

【受付時間】〈平日〉9:00～12:00、13:00～17:00

（土日祝日、年末年始および弊社休業日は休ませていただきます）

※上記番号をご利用いただけない方は 043-211-9348 をご利用下さい。

※上記番号は IP 電話プロバイダーのサービスによりつながらない場合があります。

※受付時間は予告なく変更する場合があります。あらかじめ御承ください。